

OLYMPUS®

数码照相机

E-450

使用说明书

基础入门 **第2页**

认识照相机各部位名称以及了解拍摄和播放的基本步骤。

目录 **第20页**

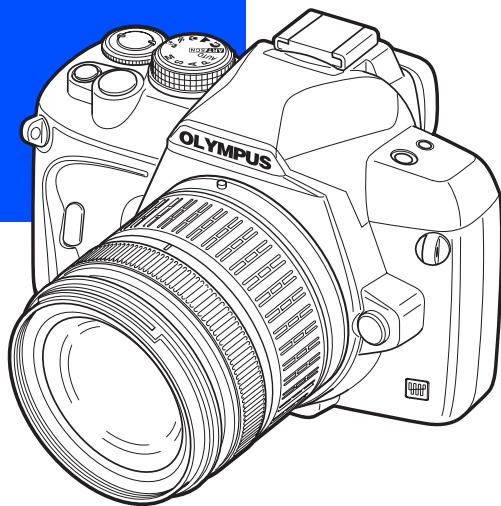

- 感谢您购买 Olympus 数码照相机。在使用新照相机之前，请仔细阅读本说明书，充分了解其性能以便延长照相机的使用寿命。请妥善保管本说明书以供随时参考。
- 我们建议您拍摄重要图像之前，先试拍几张不重要的图像，确保您能正确无误地操作本照相机。
- 本说明书中的画面及照相机图示说明是产品研发过程中的，有可能与实际产品不符。
- 此使用说明书的内容适用于固件版本为 1.0 的照相机。如果通过相机固件的升级而对某些功能进行增补及 / 或更改，这些内容将与说明书的内容不同。关于最新信息，请访问 Olympus 的网站。

照相机

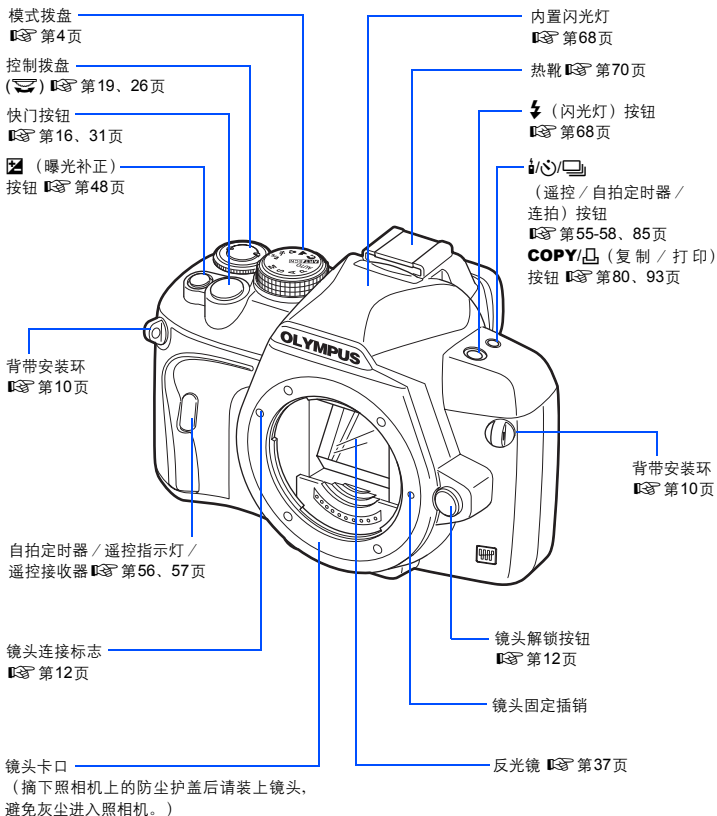

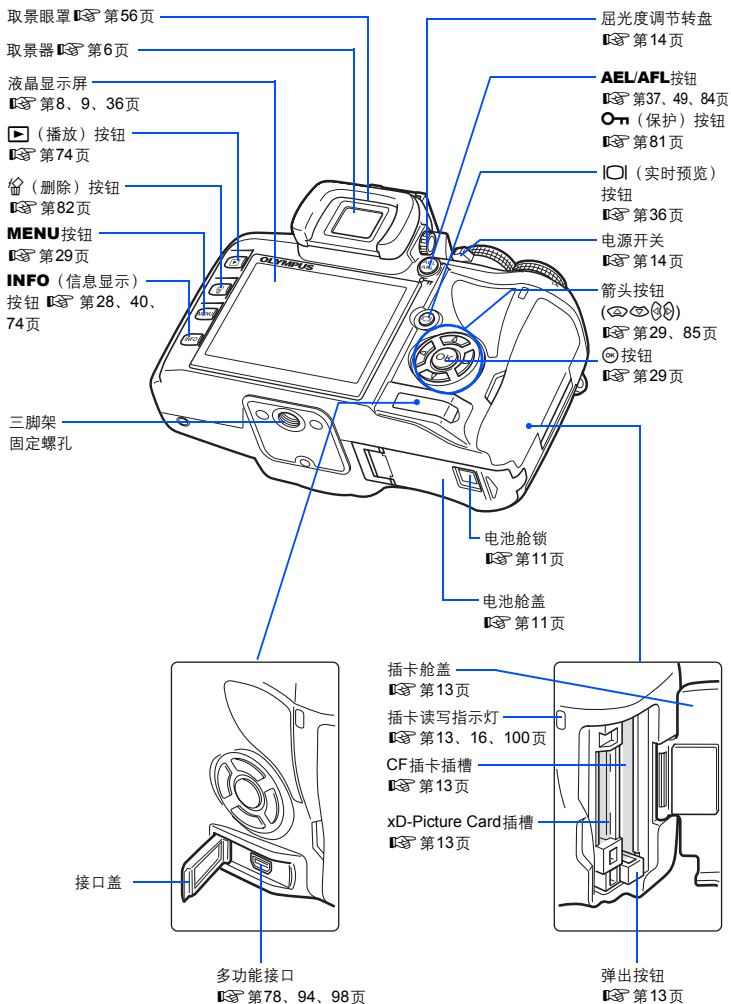

模式拨盘

通过模式拨盘可根据被摄对象的情况轻松改变照相机设定。

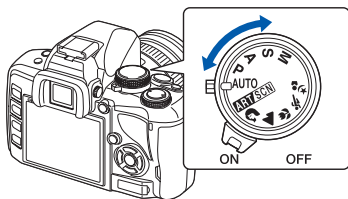

高级拍摄模式

- 可以设定光圈值和快门速度，以便进行更高级的拍摄和更有创意的控制。
- 高级拍摄模式下的设定即使关闭电源也能被保存。

P	编程拍摄	允许您使用照相机设定的光圈和快门速度进行拍摄。 (第43页)
A	光圈优先拍摄	允许您手动设定光圈。照相机自动设定快门速度。 (第43页)
S	快门优先拍摄	允许您手动设定快门速度。照相机自动设定光圈。 (第44页)
M	手动拍摄	允许您手动设定光圈和快门速度。(第45页)

简易拍摄模式





- 根据拍摄场景进行选择。照相机机会自动设定合适的拍摄条件。
- 在简易拍摄模式下旋转模式拨盘或切断电源时，被改变的设定值将被存储为出厂设定值。

AUTO	自动	允许您使用照相机设定的最佳光圈和快门速度进行拍摄。在亮度低的环境中内置闪光灯自动弹出。
ART/SCN	创意拍摄 / 场景	在选择了所需的创意拍摄或场景的类型后，照相机自动为该创意拍摄或场景优化拍摄条件。大部分的功能都无法变更。
	肖像	适于拍摄人物肖像。
	风景	适于拍摄风景及其它室外的景色。
	微距拍摄	适于拍摄特写图像。
	运动	适于拍摄快动作而不呈现模糊图像。
	夜景+人物	适于拍摄夜间的主要被摄对象和背景。

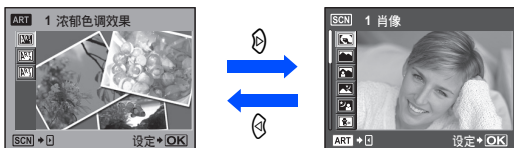

设定创意拍摄/场景

- 1 将模式拨盘设定于 **ART/SCN**。
 - 显示创意拍摄菜单。按  显示场景菜单。



- 2 按   选择创意拍摄或场景的类型。
- 3 按  按钮。
 - 要改变设定，再次按  按钮显示菜单。

创意拍摄类型

图标	创意拍摄	图标	创意拍摄
	浓郁色调效果		针孔相机效果
	柔焦效果		

场景模式类型

图标	模式	图标	模式
	1 肖像		10 数码防抖模式
	2 风景		11 微距拍摄
	3 纪念摄影		12 自然微距
	4 夜景		13 烛光
	5 夜景+人物		14 夕阳
	6 儿童		15 烟火景色
	7 运动		16 文件资料
	8 亮键		17 全景拍摄
	9 暗键		18 海滩和雪景

- 创意拍摄不适用于 RAW 图像。
- 如果记录模式设定为 **[RAW]** 并使用了创意拍摄，则记录模式自动设定为 **[RAW+LN]**。
- 根据创意拍摄的类型，图像的颗粒感有可能会被加强。

取景器

AF对象  第53页

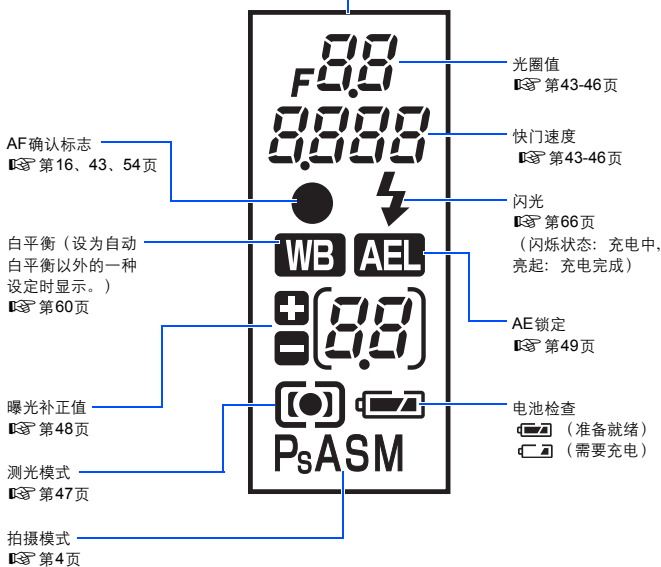
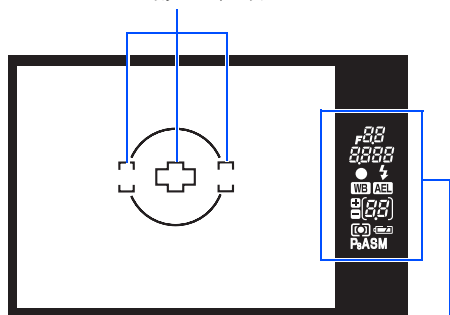

超级控制面板

以下画面可供同时显示和设定拍摄设定，因此被称为超级控制面板。按 **INFO** 按钮可在液晶显示屏上显示超级控制面板。☞ “使用超级控制面板”（第28页）

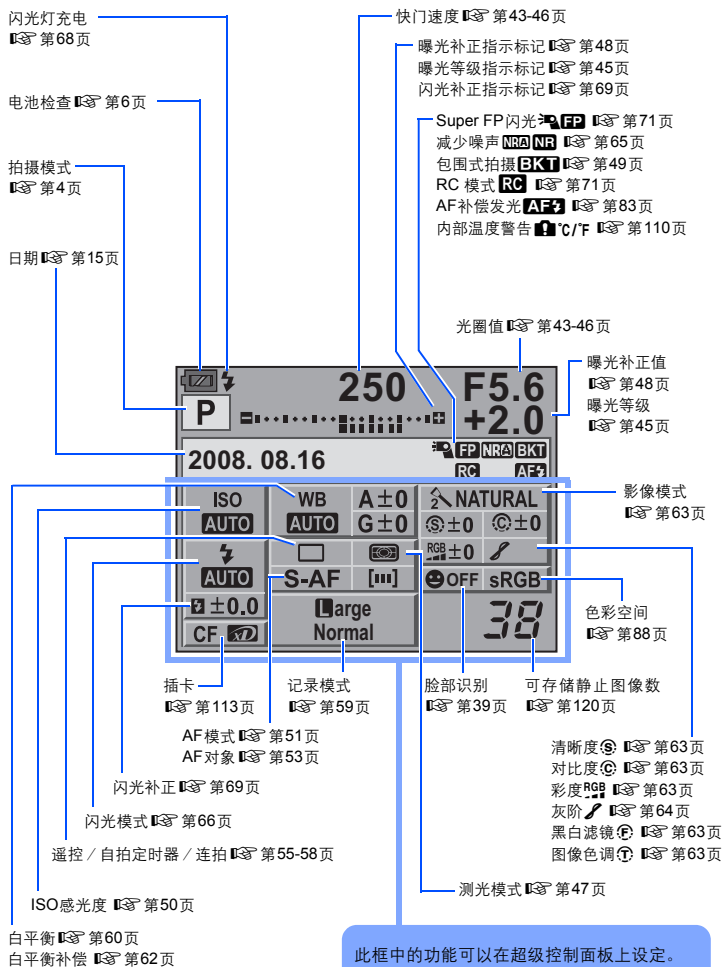

此框中的功能可以在超级控制面板上设定。

液晶显示屏（实时预览）

您可以在拍摄期间使用液晶显示屏预览被摄对象。按 **Q** 按钮可使用实时预览功能。

Q “使用实时预览”（第36页）

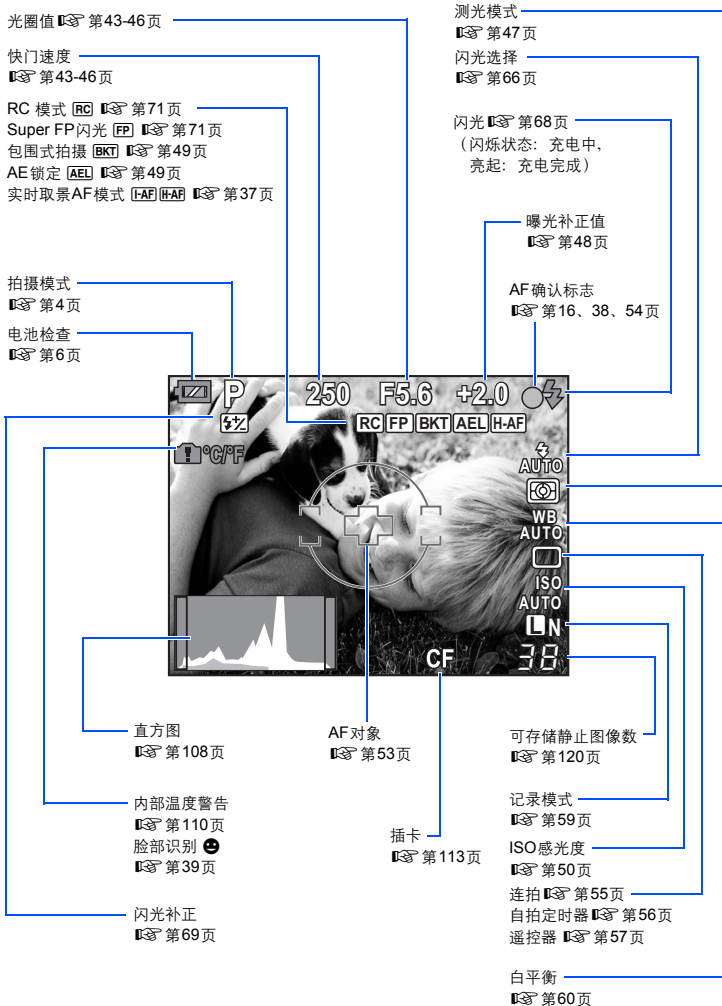

液晶显示屏（播放）

可以使用**INFO**按钮切换液晶显示屏的显示内容。

 “信息显示”（第76页）

记录模式  第59页

电池检查  第6页

插卡  第113页

打印预约
打印数
 第91页

保护
 第81页



单张图像播放信息

文件号码
 第76页

图像号码
 第76页

日期和时间
 第15页

AF对象  第53页

直方图  第76页

测光模式  第47页

白平衡  第60页

焦距  第115页
(焦距以1 mm为单位显示。)

拍摄模式  第4页

光圈值  第43-46页

快门速度  第43-46页

曝光补偿
 第48页

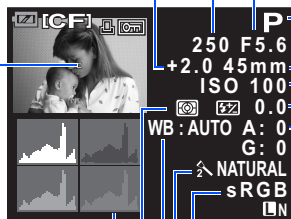

拍摄信息

记录模式
 第59页

色彩空间
 第88页

影像模式
 第63页

白平衡补偿  第62页

闪光补偿  第69页

ISO感光度  第50页

查验包装内的物品

下列物品随本照相机附带。

若发现有缺少或受损，请与您购买照相机的经销商联系。



照相机



防尘护盖



背带



BLS-1锂离子电池

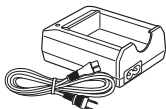

BCS-1 锂离子充电器

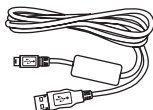

USB 电缆

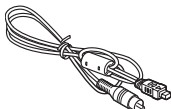

视频电缆



眼罩盖

- OLYMPUS Master 2 CD-ROM
- 使用说明书
- 保修卡

安装背带

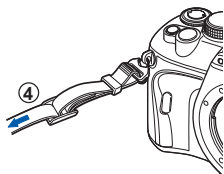
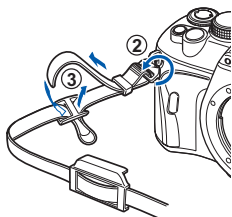
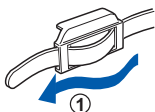

将背带的一端穿过眼罩盖 (①)。按箭头所示安装背带 (②、③)。

最后拉紧背带，检查背带确实被扣紧 (④)。

- 用同样的方式，将背带的另一端固定在照相机另一端的安装环上。

准备电池

1 电池充电

充电指示灯
琥珀灯：充电中
蓝灯：充电完成
(充电时间：大约3小时30分钟)
琥珀灯闪烁：充电出错

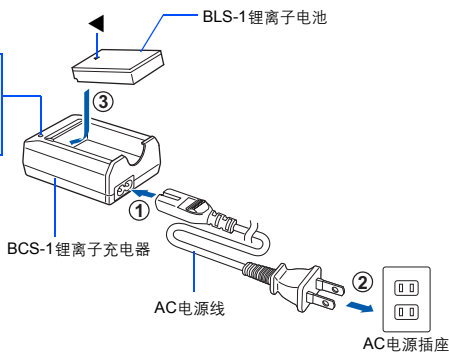

2 安装电池



3 关闭电池舱盖

- 关闭电池舱盖，直到听到喀哒声。

取出电池

按下电池锁以解锁电池。

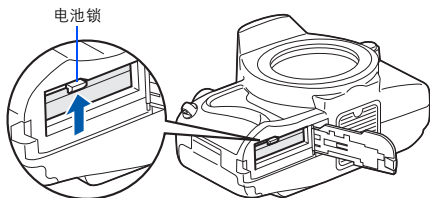

建议准备好备用电池，以便在使用中的电池没电时，仍可长时间拍摄。

安装照相机镜头

1 取下照相机的防尘护盖和镜头的后盖

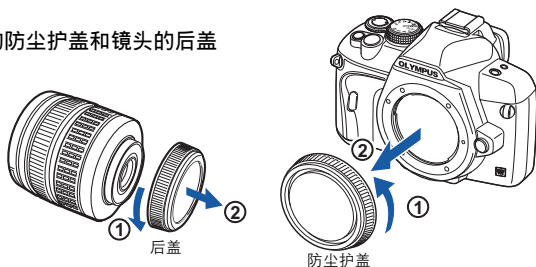

2 安装照相机镜头

- 将照相机上的镜头连接标志（红色）与镜头上的对准标记（红色）对齐，然后将镜头插入照相机（①）。
- 按箭头所示方向转动镜头，直到听到喀哒声（②）。

- 务必将电源开关设为OFF。
- 请勿按镜头解锁按钮。

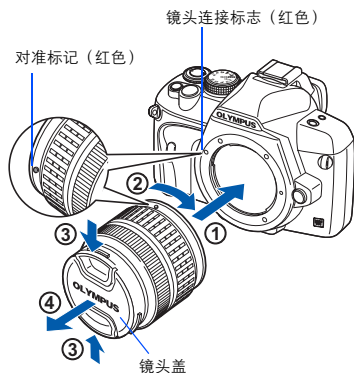

3 摘下镜头盖（③、④）

摘下照相机的镜头

按住镜头解锁按钮（①），并沿箭头方向（②）转动镜头。

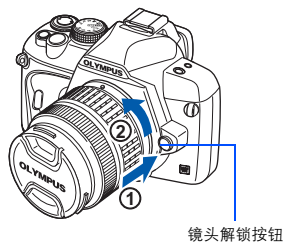

安装插卡

CompactFlash/Microdrive

打开插卡舱盖。
把插卡的接触部分尽可能插入槽内。

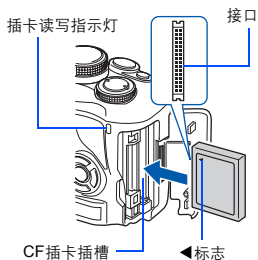

xD-Picture Card

打开插卡舱盖。
插入插卡，直到它入位锁定为止。

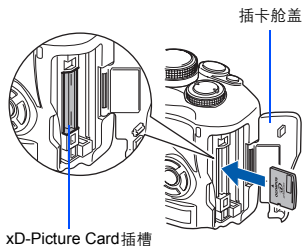

取出插卡

当插卡读写指示灯闪烁时，千万不要打开插卡舱盖。

CompactFlash/Microdrive

- 完全按下弹出按钮使其弹出。再次全按弹出按钮以弹出插卡。
- 拔出插卡。

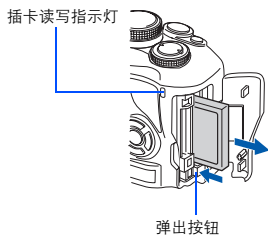

xD-Picture Card

- 轻按插入的插卡后，它将会弹出。
- 拔出插卡。

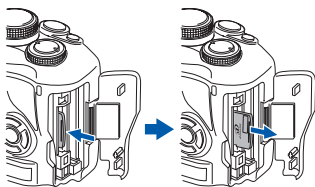

打开电源

1 将照相机电源开关设为ON。

- 若要关闭电源，请将电源开关设为OFF。

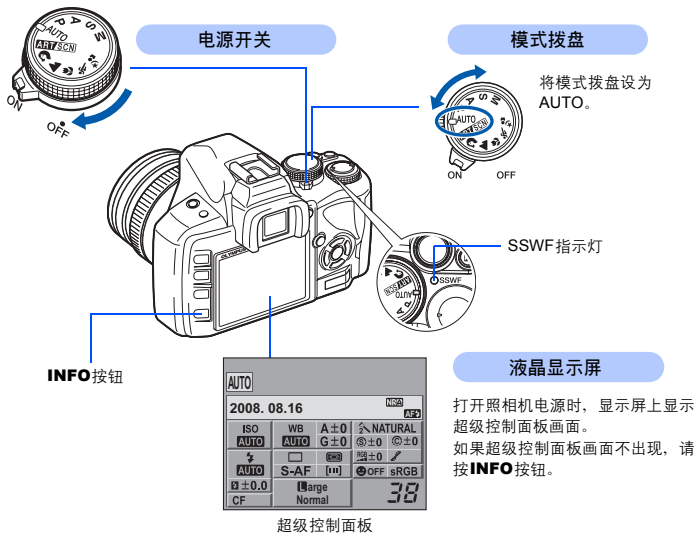

除尘功能的操作

打开照相机电源时，自动启用除尘功能。除尘功能是用超声波震动来清除图像获取元件滤镜表面的灰尘。除尘功能工作时，SSWF（Super Sonic Wave Filter）指示灯闪烁。

调节取景器的屈光度

根据您的视力调节取景器的屈光度。
在通过取景器观察的同时，慢慢转动屈光度调节转盘。
能够清晰地看到AF对象时，调节完成。

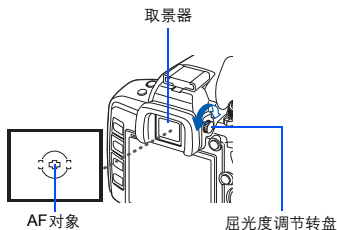

日期/时间设定

日期和时间信息与图像一起记录在插卡上。文件名也会包括日期和时间信息。使用照相机之前，请务必设定正确的日期和时间。

1 按MENU按钮

- 液晶显示屏上显示菜单画面。



2 使用 选择 [2]，然后按



3 使用 选择 [时间]，然后按



4 使用 选择 [年]，然后按

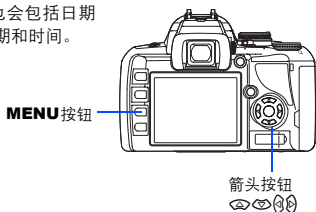

5 重复上述步骤，直到日期和时间设置完成为止



- 照相机会以24小时的表示方式来显示时间。

6 使用 选择日期格式



7 按OK按钮



8 按MENU按钮退出

拍摄

- 1 一边通过取景器观察，一边在被摄对象上放置AF对象

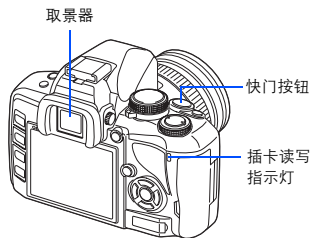

- 2 调节聚焦

半按快门按钮。

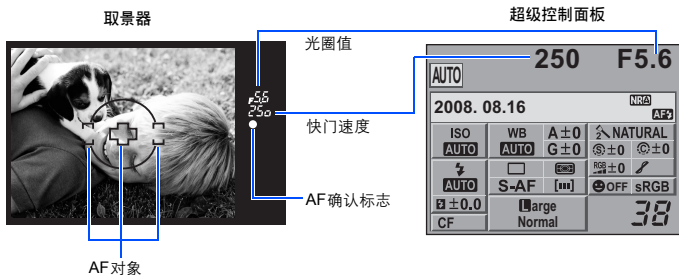

- 听到哔声时表示聚焦已锁定。取景器中AF确认标志和聚焦的AF对象亮起。
- 显示照相机自动设定的快门速度和光圈值。
- 按快门按钮期间不会显示超级控制面板。

- 3 释放快门

全按快门按钮（全按）。



- 快门发出声音，并拍摄图像。
- 插卡读写指示灯闪烁，照相机开始记录图像。

插卡读写指示灯闪烁时，切勿取出电池或插卡。否则会损坏已存储的图像，并无法存储刚拍摄的图像。

握持照相机

不要让手指和背带挡到镜头和闪光灯。

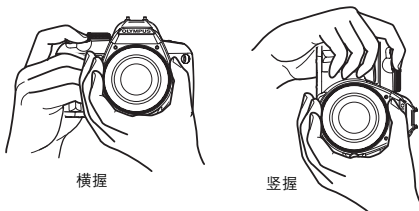

在液晶显示屏上查看时进行拍摄

可以将液晶显示屏用作取景器检查被摄对象的构图，或在液晶显示屏上查看放大显示时进行拍摄。☞ “使用实时预览”（第36页）

1 按 **IOI**（实时预览）按钮切换到实时预览

- 液晶显示屏显示被摄对象。

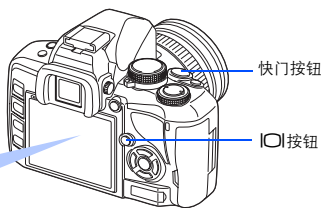

2 按快门按钮拍摄影像

- 调节焦点后拍下图像。

照相机停止操作时

在照相机开启时，如果持续约8秒钟不进行任何操作，则液晶显示屏背景光关闭以节省电池电力（超级控制面板亮起时）。如果持续约1分钟仍未进行任何操作，照相机便会进入待机模式（待机）并停止操作。触碰任何一个按钮（快门按钮、**▶**按钮等）时，会再次启动照相机。☞ “背光时间设置（背景光定时器）”（第86页），“待机时间”（第86页）

播放 / 删除

播放图像

按  按钮会显示最后一次拍摄的图像。

 按钮

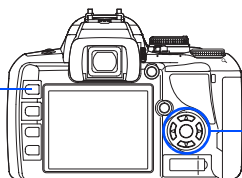

箭头按钮

显示 10 张前的图像

显示前一张
图像



显示后一张
图像

显示 10 张后的图像

近距播放



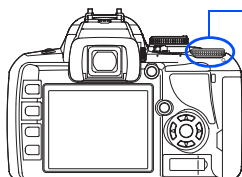

每次向  转动控制拨盘时，影像会以 2 至 14 倍的倍数逐渐放大。

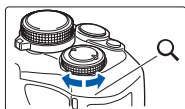

控制拨盘





删除图像

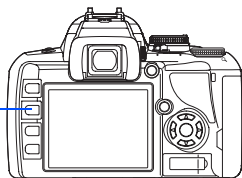

播放您要删除的图像并按  按钮。
使用   选择 **[执行]**，然后按  按钮以删除。

 按钮



本说明书中的常用指示符号

- 照相机身上的操作按钮图标用来指示本说明书中的操作按钮。请参照“各部位名称和功能”（ 第2页）。
- 在本说明书中， 表示控制拨盘。
- 本说明书中使用了下列符号。

 注	有关可能会引起故障或操作异常的重要信息。同时提醒您注意应当绝对禁止的各种操作。
 要点	有助于最大发挥照相机性能的有用信息和要点。
	介绍详情或相关信息的参考页。

充分利用本说明书

可以使用“目录”（第20页）或“索引”（第136页）以及下列参考资料查找有关的照相机功能和操作。根据拍摄条件以及您所查找的信息使用此说明书。

关于可用的拍摄功能的信息：

 “拍摄指南”（第31页）

关于如何操作照相机的信息：

 “使用快捷按钮”（第27页）

“使用超级控制面板”（第28页）

“使用菜单”（第29页）

实时预览时可用的功能：

 “使用实时预览”（第36页）

若要从清单中搜寻某个功能：

 “菜单索引”（第122页）

“索引”（第136页）

基本指南

2

标明照相机各部位名称以及介绍拍摄和播放的基本步骤。

各部位名称和功能	2
照相机	2
模式拨盘	4
取景器	6
超级控制面板	7
液晶显示屏（实时预览）	8
液晶显示屏（播放）	9
拍摄准备工作	10
查验包装内的物品	10
准备电池	11
安装照相机镜头	12
安装插卡	13
打开电源	14
日期 / 时间设定	15
拍摄	16
播放 / 删除	18
本说明书中的常用指示符号	19

1 基本照相机操作

26

介绍照相机的基本操作。

使用快捷按钮	27
使用超级控制面板	28
使用菜单	29
重设为出厂预设设定	30

2 拍摄指南—提高拍摄技能

31

介绍在各种拍摄环境下的拍摄方法。

基本功能指南	31
聚焦—操作快门按钮	31
亮度—曝光补正	31
色彩—白平衡	32
适用于不同被摄对象的功能指南	32
拍摄风景照	32
拍摄花卉照	33
拍摄夜景照	35

3 使用实时预览

36

仅说明在实时预览时可用的功能和操作。

启用实时预览	36
实时预览期间可用的功能	36
实时预览方法	37
使用实时预览拍照	37
实时预览期间的AF操作	38
使用脸部识别功能	39
使用手动聚焦拍照	40
切换信息显示	40
比较效果的同时拍照	41
放大显示操作	41
全景拍摄	42

4 曝光

43

介绍对拍摄来说很重要的相关曝光功能。这些功能用来通过测定图像中的亮度，确定光圈值、快门速度以及其他设定。

编程拍摄	43
光圈优先拍摄	43
快门优先拍摄	44
手动拍摄	45
B门拍摄	46
预览功能	46
变更测光模式	47
曝光修正	48
AE锁定	49
AE自动包围式曝光	49
ISO感光度设定	50

5 聚焦和拍摄功能

51

介绍根据不同被摄对象和拍摄条件的最佳聚焦方法。

AF模式选择	51
S-AF（单一自动聚焦）	51
C-AF（连续自动聚焦）	52
MF（手动聚焦）	52
同时使用S-AF模式和MF模式（S-AF+MF）	52
同时使用C-AF模式和MF模式（C-AF+MF）	53
AF对象选择	53
聚焦锁定—如果无法获得正确的聚焦	54
连拍	55
自拍定时器拍摄	56
遥控拍摄	57
防震功能	58

6 记录模式、白平衡和影像模式

59

介绍数码照相机特有的图像调整功能。

选择记录模式	59
记录格式	59
选择记录模式	60
选择白平衡	60
设定自动 / 预设 / 自定义白平衡	61
白平衡补偿	62
设定白平衡锁定	63
影像模式	63
灰阶	64
减少噪声	65
噪声过滤	65

7 闪光拍摄

66

介绍如何使用内置闪光灯和外接闪光灯进行拍摄。

闪光模式设定	66
内置闪光灯拍摄	68
闪光修正	69
外接闪光灯拍摄	70
使用Olympus无线RC闪光系统进行拍摄	71
使用市售的闪光灯	73









8 播放功能

74

介绍图像播放功能。

单张播放 / 近距播放	74
索引显示 / 日历显示	75
信息显示	76
幻灯片放映	77
旋转图像	77
在电视机上播放图像	78
编辑静止图像	78
复制图像	80
保护图像	81
删除图像	82

介绍如何自定义照相机的设定。

自定义菜单1	83
IA AF/MF	83
AF补偿发光	83
聚焦环	83
镜头缩回	83
B门对焦	83
IB 按键 / 拨盘	83
拨盘功能	83
拨盘方向	84
AEL/AFL	84
AEL/AFL记录	85
 功能	85
 功能	85
IC 显示 / 提示音 / PC	86
	86
待机时间	86
背光时间设置 (背景光定时器)	86
USB模式	86
LV扩张	87
 脸部识别	87
画框表示 (网格显示)	87
ID 曝光 / 测光 / ISO	87
ISO自动设定	87
ISO自动	87
AEL测光模式	87
B门定时器	87
IE 闪光灯设定	87
 + 	87
自动出现	88
IF 画质 / 色彩 / WB	88
所有影像WB补偿	88
色彩空间	88
画质设定	88
像素数	88
IG 记录 / 删除	89
RAW+JPEG删除	89
文件名	89
DPI设定	89
自定义菜单2	90
CF/xD	90
 (显示屏亮度调节)	90
 (变更显示语言)	90
VIDEO输出	90
记录浏览	90
固件	90

10 打印

91

介绍如何打印静止图像。

打印预约 (DPOF)	91
打印预约.....	91
单张预约.....	91
全部预约.....	92
重设打印预约数据	92
直接打印 (PictBridge)	93
将照相机连接至打印机	94
简易打印.....	94
用户自定义打印	95

11 使用OLYMPUS Master软件

97

介绍如何将照相机中的图像传送和存储至电脑。

流程图.....	97
使用附送的OLYMPUS Master软件	97
什么是OLYMPUS Master?	97
将照相机连接到电脑	98
启动OLYMPUS Master软件	99
在电脑上显示照相机图像.....	99
下载和保存图像	99
断开照相机与电脑的连接.....	100
观看静止图像.....	101
增加语言数.....	101
不使用OLYMPUS Master将图像传输到电脑	102

12 拍摄提示和保养

103

有关故障排除和照相机保养的信息，请参照本部分。

拍摄提示与信息	103
拍摄前的提示.....	103
拍摄提示.....	103
其他拍摄提示与信息.....	106
播放提示.....	108
在电脑上查看图像	108
错误代码	109
照相机的保养.....	111
清洁和存放照相机	111
清洁模式—除尘	112
像素映射—检查图像处理功能.....	112

有关选购附件、照相机规格的信息以及其他有用的拍摄信息，请参照本部分。

插卡基础知识	113
支持的插卡	113
格式化插卡	113
电池与充电器	114
在国外使用充电器	114
可更换镜头	114
ZUIKO DIGITAL 可更换镜头	114
ZUIKO DIGITAL 镜头的规格	115
程式线条图 (P 模式)	117
曝光警告显示	117
各拍摄模式可设定的闪光模式	118
白平衡色温	119
记录模式和图像尺寸 / 可存储静止图像数	120
可以在设定自定义重设中注册的功能	121
菜单索引	122
用语表	125
规格	128
安全事项	131
索引	136

可以通过三种基本方法对照相机进行功能设定。

1 使用快捷按钮操作照相机 第27页

通过按住指定了某个功能的快捷按钮并转动控制拨盘，您可以进行功能设定。

2 在查看超级控制面板的同时进行设定 第28页

您可以通过液晶显示屏上的超级控制面板进行功能设定。您可以使用超级控制面板查看当前设定以及直接变更设定。

3 在菜单上进行设定 第29页

您可以使用菜单设定拍摄和播放设定以及自定义照相机功能。

本说明书中的说明

快捷按钮、超级控制面板和菜单的操作说明如下所述。

- “+”表示同时执行的操作。
- “▶”表示应继续执行下一个步骤。

例如：设定闪光补正时

快捷按钮



超级控制面板



菜单



使用快捷按钮

1 按您要设定的功能所对应的按钮。

- 显示快捷菜单。

例如：连拍 / 自拍定时器 / 遥控拍摄の設定



快捷菜单

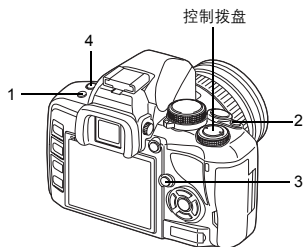

2 转动控制拨盘来改变设定。

- 按 \odot 按钮确认设定。或者如果您在几秒钟内不操作控制拨盘，您的设定将被确认并恢复超级控制画面画面。

快捷按钮列表

指定到按钮的功能如下。

编号	快捷按钮	功能	参照页	
1		遥控 / 自拍定时器 / 连拍按钮	遥控 / 自拍定时器 / 连拍	第55-58页
2		曝光补偿按钮	曝光补偿	第48页
3		实时预览按钮	打开或关闭实时预览	第36页
4		闪光灯按钮	使闪光灯弹出后设定闪光模式	第66页
2 +		曝光补偿按钮	闪光补偿	第69页
4		闪光灯按钮		

要点

要指定其他功能以便可以用快捷按钮进行设定：

→ 您还可以指定常用功能到 \odot 和 按钮。

“ \odot 功能”（第85页），“功能”（第85页）

使用超级控制面板

选择超级控制面板上的一个项目后变更该设定。

1 按INFO按钮可在液晶显示屏上显示超级控制面板。

- 再按INFO按钮可关闭超级控制面板。
- 在实时预览过程中按 \odot 按钮可显示超级控制面板。

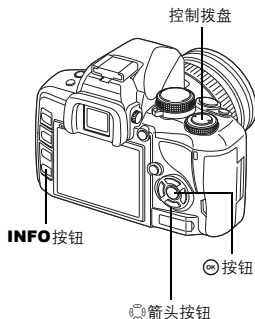

1 基本照相机操作

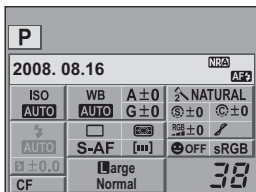

2 按 \odot 按钮。

- 超级控制面板上的光标亮起。

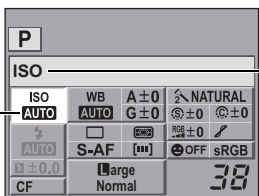

光标

此时选定的功能名称会显示。

3 使用 \odot 将光标移动至要进行设定的功能。

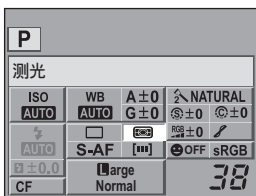

4 使用控制拨盘改变设定。

- 按 \odot 按钮会显示光标所在位置处指示的快捷菜单。您也可用快捷菜单变更设定。变更设定之后，按 \odot 按钮确定设定。如果在一定时间内未执行操作，则照相机机会确认您的设定并显示超级控制面板。



快捷菜单

关于可以使用超级控制面板设定的功能的详情，请参阅“超级控制面板”（ \odot 第7页）。

使用菜单

1 按MENU按钮。

- 液晶显示屏显示菜单。

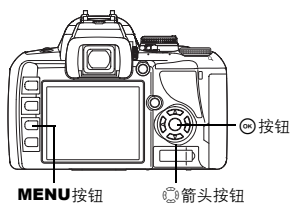
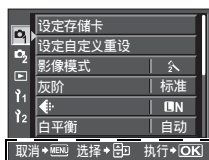

1

基本照相机操作

画面底部显示操作指南。

取消 → MENU : 按MENU按钮会取消设定。

选择 → 方向键 : 按下箭头按钮上的方向键会移动光标并选择一个项目。
液晶显示屏上显示的符号与下述箭头按钮一一对应。



执行 → OK : 按OK按钮会确定您的设定。

2 使用方向键选择一个标签，然后使用OK可以设定某个项目。



标签

显示当前设定

3 使用方向键选择一个功能，然后使用方向键转至设定画面。



功能



标签类型

- 📷 (拍摄菜单1)
设定拍摄功能。
- 📷 (拍摄菜单2)
设定拍摄功能。
- ▶ (播放菜单)
设定播放功能。
- 📷 (自定义菜单1)
自定义拍摄功能。根据自定的功能，功能会被进一步分为8个标签(A至H)。
- 📷 (自定义菜单2)
设定照相机的基本功能。

↑↑标签被选定时的菜单画面



标签

4 按OK按钮确定您的设定。

- 反复按OK按钮退出菜单。

关于使用菜单可以设定的功能的详情，请参阅“菜单索引”（第122页）。

重设为出厂预设设定

一般而言，在电源关闭后，照相机的当前设定内容都会被保存（包括任何变更内容）。若要将照相机重设为出厂预设设定，请设定**[重设]**。您可以事先将设定注册至**[重设1]**和**[重设2]**。当时的照相机设定被注册在**[重设1]**和**[重设2]**中。关于注册的功能的详情，请参阅“可以在设定自定义重设中注册的功能”（ 第121页）。



注册**[重设1]**/**[重设2]**

1

基本照相机操作

菜单

MENU ▶  ▶ [设定自定义重设]

- 1 选择**[重设1]**/**[重设2]**之一进行注册，然后按。
 - 如果设定已经注册，**[登录]**会显示在**[重设1]**/**[重设2]**旁。再次选择**[登录]**覆盖之前注册的设定。
 - 要取消注册，选择**[重设]**。
- 2 选择**[登录]**，然后按按钮。

使用重设设定





可以将照相机重设为**[重设1]**或**[重设2]**设定，或恢复默认值。

[重设] : 重设为出厂预设设定。关于出厂预设设定，请参阅“菜单索引”（ 第122页）。

[重设1]/**[重设2]** : 重设为已注册的设定。

菜单

MENU ▶  ▶ [设定自定义重设]

- 1 选择**[重设]**、**[重设1]**或**[重设2]**，然后按按钮。
- 2 使用 选择**[执行]**，然后按按钮。



基本功能指南

为让自己熟悉使用照相机，一开始可以拍摄周围的对象，如儿童，花朵或宠物。如果您对拍摄的图像不满意，请试着调整以下一些设定。通过让自己熟悉这些基本照相机功能，您就可以拍摄出更加满意的图像。

聚焦—操作快门按钮

当图像聚焦在前景、背景或图像中的其他对象，而不是被摄对象上时，图像可能聚焦不精确。为防止图像聚焦不精确，请务必聚焦于要捕捉的被摄对象上。快门按钮可以按下一半（半按）或完全按下（全按）。一旦能够有效操作快门按钮，您甚至可以对移动的被摄对象准确聚焦。

半按：



全按：



☞ “拍摄”（第16页），“聚焦锁定—如果无法获得正确的聚焦”（第54页）

即使被摄对象处于焦点上，如果按下快门按钮时照相机移动了，图像仍然会变模糊。这被称为“照相机晃动”。务必正确握持照相机。使用实时预览拍照时，在液晶显示屏上查看被摄对象时照相机特别容易晃动。

☞ “握持照相机”（第17页）

除了聚焦不准及照相机晃动问题以外，被摄对象的移动也会导致图像模糊。在这种情况下，请使用符合被摄对象移动的快门速度。半按快门按钮，即可在取景器及液晶显示屏上确认实际快门速度和光圈值。

☞ “取景器”（第6页），“超级控制面板”（第7页），“液晶显示屏（实时预览）”（第8页）

亮度—曝光补偿

照相机将根据明暗度自动确定光圈值和快门速度。这被称为自动曝光。但仅使用自动曝光可能无法捕捉到预期图像。在这种情况下，您可以调高或调低自动曝光设定。向+补偿曝光可增强夏日海滩的亮度或雪的洁白。如果拍摄区域比背景区域明亮且较小，则要向-补偿曝光。如果不确定需要多少曝光补偿，请试着以不同的设定拍摄几张图像，然后进行比较。

☞ “曝光补偿”（第48页），“AE 自动包围式曝光”（第49页）



除了日光，还有其他光源用来照亮被摄对象，例如白炽灯及荧光灯。这些光包含特定的色彩；因此，同一个白色物体，在不同的照明条件下拍摄，色彩会稍有不同。即使在相同日光条件下，图像的色彩也会因天空条件、树木或建筑物的阴影等而异。白平衡自动纠正这些照明种类的影响，从而拍出正确的色彩。将白平衡设为**[自动]**，通常就可获得正确的色彩。但根据拍摄条件，可能无法获得预期色彩。在这种情况下，请相应变更设定。

🔍 “选择白平衡”（第60页）

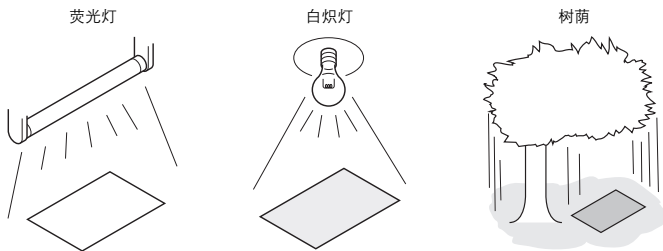

适用于不同被摄对象的功能指南

本章说明根据被摄对象在不同拍摄条件下所适用的各种功能。

拍摄风景照

本章说明如何在白天拍摄森林、湖泊及海滩室外风景照。

变更拍摄模式

正确的拍摄方法依是否要捕捉静态场景的宁静或动态场景的动感而异。

- 要捕捉森林的深度，聚焦于一较大的图像范围。使用 **A**（光圈优先拍摄）模式并尽可能缩小光圈（增大光圈值）。
- 要捕捉拍打岸礁的海浪，请用 **S**（快门优先拍摄）模式，并选择较快的快门速度。要拍摄流动的瀑布或河川，使用慢快门速度拍摄。

即使在不同拍摄模式下仍可使用曝光补正。请查看已拍摄的图像，并用+或-调整曝光以获得更好的效果。



变更白平衡

图像中的水色会视是附近树木倒映的湖泊或是珊瑚礁环绕的海滨而异。要捕捉颜色的微妙差异，请尝试改变白平衡设定。请就不同的拍摄条件变更设定，例如晴天用【☀️5300K】，晴天室外荫蔽处用【🏠7500K】。



变更测光模式

视水的深度和阳光的方向，在同一构图的不同区域，水的亮度会大异其趣。森林的亮度也会视树木彼此重叠方式而有所不同。如果您知道图像构图中需要强调补偿的区域，则可以变更测光模式。设为【📷】（数码ESP测光）时，照相机会自动评估构图中的亮度并确定曝光。若要强调构图中特定部分的曝光，请将测光模式改为【🎯】（中央重点测光）或【👁️】（点测光），调整测光区域到想要调节曝光的位置，然后测量曝光。

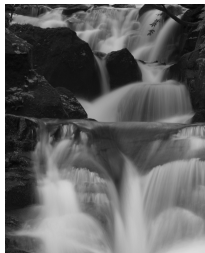

变更彩度

有时即使用了白平衡或曝光补正，可能仍旧无法重现您所需要的色彩。在这种情况下，可以变更【彩度】设定以获得想要的色彩。【彩度】设定有和高和低两种等级设定。设定为高时，会使用鲜艳的色彩。

📷 “光圈优先拍摄”（第43页），“快门优先拍摄”（第44页），“变更测光模式”（第47页），“曝光补正”（第48页），“选择白平衡”（第60页），“【彩度】：色彩鲜艳度”（第64页）

拍摄花卉照

拍摄花朵的正确方法依是否捕捉一朵花、一片花圃、深红色的玫瑰花或浅色的香豌豆花等而异。

变更白平衡

花朵色彩缤纷，从浅淡到深艳。视花朵色彩不同，可能无法捕捉所看到的微妙色度。在这种情况下，请查看照明条件并改变白平衡设定。使用【自动】时，照相机自动确定照明类型并使用正确的白平衡拍摄。但是，您也可以根据拍摄条件变更设定，将细微的色度表现得更加淋漓尽致，例如晴天用【☀️5300K】，晴天室外荫蔽处用【🏠7500K】。



使用曝光补正

对着背景拍摄花朵时，选择尽可能简单的背景，以表现出花朵的形状和色彩。拍摄鲜明略白的花朵时，请调整曝光补正到-（负），以从较暗的背景突出花朵。

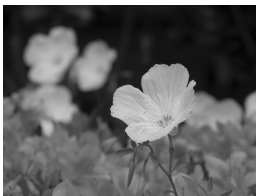

2

拍摄指南—提高拍摄技能

变更拍摄模式

拍摄花朵的正确方法依是否强调一朵花或捕捉一片花圃而异。要变更聚焦区域，请设定照相机为 **A**（光圈优先拍摄）模式，并选择光圈值。

- 开大光圈（减小光圈值）时，照相机聚焦于一较窄范围（浅景深），于模糊背景中强调被摄对象。
- 关小光圈（增大光圈值）时，照相机聚焦于一较宽范围（较长景深），拍出前景和背景均聚焦的图像。

可以使用预览功能以确认改变光圈设定时的景深变化。



使用实时预览

使用可更换镜头系统的传统数码单镜头反光照相机时，需先拍摄图像检查曝光补正和白平衡设定的效果。但有了本照相机的实时预览功能，您可以使用显示屏来显示和查看想要捕捉的被摄对象。

变更镜头

盛开的花朵少而稀疏时，使用远摄镜头进行拍摄。使用远摄镜头拍摄的图像，不同距离处的被摄对象显得较靠近，感觉像是开得较稠密的一片花圃。利用变焦镜头的远摄功能也可达到同样效果，但焦距需较长，如150 mm或200 mm，而非54 mm。

☞ “光圈优先拍摄”（第43页），“使用实时预览”（第36页），“曝光补正”（第48页），“选择白平衡”（第60页）

拍摄夜景照

夜景类型多样，从落日余晖和城市夜景到特别灯光和烟花。

使用三脚架

因为捕捉夜景需要慢快门速度，必需使用三脚架以防照相机晃动。如果没有三脚架，应把照相机放在平稳的表面以免晃动。即使照相机已放平稳，在按下快门按钮时仍有可能发生照相机晃动。因此，建议使用遥控器或自拍定时器。

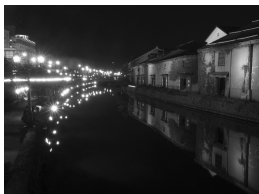

变更拍摄模式

夜景具有不同的亮度，且构图中的亮度平衡不一致。先用 **A**（光圈优先拍摄）模式拍照。设定光圈为中度设定（约F8或F11），让照相机自动选择快门速度。拍摄夜景时，由于照相机依占据画面主要部分的暗区设定曝光，图像通常会发白（过曝光），因此请调整曝光补正到-1或-1.5。使用【记录浏览】查看图像，必要时调整光圈和曝光补正。以慢快门速度拍摄时很容易出现图像噪声。在这种情况下，将【减少噪声】设为【开】以减轻噪声。

使用手动聚焦

如果被摄对象太暗而无法用AF（自动聚焦）聚焦，或无法及时聚焦拍照，例如拍摄烟火时，请设定AF模式为【MF】（手动聚焦）后手动聚焦。拍摄夜景时，转动镜头的聚焦环，并查看是否可以清楚看到夜景的灯光。拍摄烟火时，除非使用长焦镜头，请将镜头聚焦调整到无限远。如果知道至被摄对象的大约距离，建议事先聚焦于相同距离的某样物体。

☞ “编程拍摄”（第43页），“光圈优先拍摄”（第43页），“遥控拍摄”（第57页），“AF模式选择”（第51页），“减少噪声”（第65页），“记录浏览”（第90页）



启用实时预览



可以将液晶显示屏当作取景器使用。您可以在拍摄照片期间查看曝光或白平衡效果以及被摄对象的构图。

1 按 **□** 按钮。

- 此时反光镜会升起，并且被摄对象在液晶显示屏上显示。
- 当 **[AF 模式]** 被设为 **[C-AF]** 时，它将自动设为 **[S-AF]**（如果被设为 **[C-AF+MF]**，将设为 **[S-AF+MF]**）。

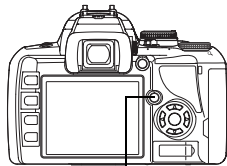

□按钮

实时预览期间可用的功能

在实时预览时，可用以下的功能。

实时预览期间聚焦

- 选择AF系统后拍照 第37页
- 使用聚焦锁定拍照 第38页
- 手动调节聚焦的同时拍照 第40页
- 聚焦于脸部的同时拍照 第39页
- 通过放大要聚焦的区域检查聚焦的同时拍照 第41页

检查效果的同时拍照

- 比较曝光补偿或白平衡效果之后拍照 第41页
- 拍摄全景影像 第42页

切换液晶显示屏上的指示

- 关闭信息显示 / 显示直方图或网格 第40页
- 在低光条件下检查显示屏上的被摄对象 第87页

! 注

- 若画面里有强度光源，影像的显示也许较暗，但会正常记录。
- 若长时间使用实时预览功能，摄像设备的温度会升高，导致高ISO感光度影像产生噪声和色彩不均现象。请调低ISO感光度，或关闭照相机一段时间。
- 更换镜头会使实时预览停止运作。
- 在实时预览中以下功能无法使用。
C-AF / AE 锁定 / **[AEL/AFL]**
- 当 **[图像刷新AF]** 被选中时，不能使用AF补偿发光。

实时预览方法

在实时预览期间，液晶显示屏上的影像与用来拍摄的摄像设备（即时MOS感应器/成像器）所接收的影像相同。这样，您就可以在液晶显示屏上检查曝光补正或白平衡效果。此外，您还可以放大被摄对象的局部并聚焦，或显示网格以检查构图是否水平。

实时预览期间影像出现在液晶显示屏上时，反光镜会升起，快门打开。因此，您将无法在取景器中检查被摄对象。

如果有强光通过取景器进入，则可能无法正确测光。此时请戴上眼罩盖。👁️“眼罩盖”（第56页）

使用取景器拍照

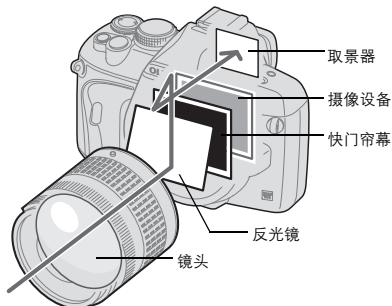

- 通过镜头进入的光在反光镜上反射，您就可以在取景器中检查被摄对象。

使用实时预览拍照

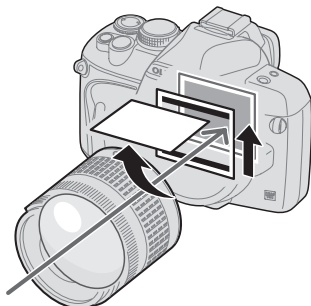

- 反光镜升起，快门打开。摄像设备接收到的影像显示在液晶显示屏上。

3
使用实时预览

使用实时预览拍照

在实时预览中，您可以选择3种可用的AF系统之一。【实时取景AF模式】设定将决定执行聚焦的时间和方式。

菜单

MENU ▶ [i] ▶ [AF] ▶ [实时取景AF模式]

实时取景AF模式的特性

实时取景AF模式	使用快门按钮		聚焦锁定	使用限制	对焦点
	半按	全按			
图像刷新AF (出厂预设设定)	使用成像器进行AF操作	拍摄	半按快门按钮或按 AEL/AFL 按钮。	* 仅相容镜头可以。	11个AF对象
对焦传感器	—	使用对焦传感器进行AF操作后拍摄	按住 AEL/AFL 按钮的同时，全按快门按钮。	无	3个AF对象
混合式AF	使用成像器进行AF操作(近似聚焦)	使用对焦传感器进行AF操作后拍摄	按住 AEL/AFL 按钮的同时，全按快门按钮。	无	3个AF对象

* 有关与图像刷新AF相容的Olympus镜头的最新信息，请访问Olympus网站。当使用与【图像刷新AF】不相容的Olympus镜头时，将自动选择【混合式AF】。

用【图像刷新AF】拍照

1 半按快门按钮。

- 锁定聚焦后，AF确认标志和AF对象标志会呈亮灯状态。

2 全按快门按钮拍摄照片。



3

使用实时预览

用【对焦传感器】拍照

1 全按快门按钮。

- 反光镜降下，并在锁定聚焦之后拍摄影像。
- 聚焦时，反光镜降下之前显示屏上显示的影像会冻结。
- 如果不能正确聚焦，您将听到快门声音，但不会拍摄影像。
- 若要事先聚焦，请按住 **AEL/AFL** 按钮并按下快门按钮。锁定聚焦后，AF确认标志会呈亮灯状态。AF确认标志闪烁时，聚焦未锁定。

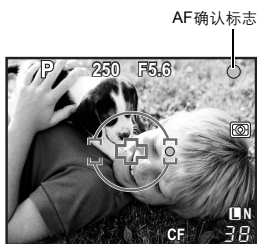

用【混合式AF】拍照

1 半按快门按钮。

- 图像刷新AF将启用，您可以在液晶显示屏上查看被摄对象。
- 当图像刷新AF获得近似聚焦时，◎标志点亮。

2 全按快门按钮。

- 拍摄影像的方式与使用【对焦传感器】时相似。



实时预览期间的AF操作

【图像刷新AF】

半按快门按钮时，由相机执行AF。11个可用的AF对象让您即使在被摄对象不出现在影像的中央时也能聚焦。

【对焦传感器】

当您全按快门按钮时，将启用AF，并与使用取景器时相同的方式拍照（半按快门按钮时不启用AF）。

[混合式AF]

当您半按快门按钮时，由图像刷新AF执行近似聚焦，您可以在液晶显示屏上查看被摄对象。当您全按快门按钮时，将与使用【对焦传感器】设定时相同的方式启用AF。半按快门按钮时会获得近似聚焦距离，这样在全按快门按钮之后实际拍照所需的时间将缩短。这点在使用S-AF+MF时非常方便，因您可以半按住快门按钮，在查看液晶显示屏的同时对聚焦进行微调。

AF时的照相机状态

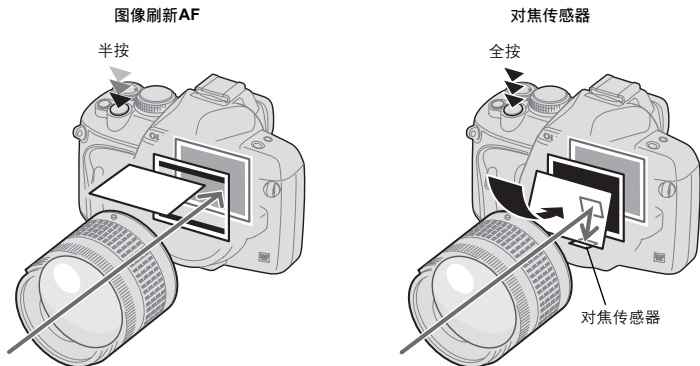

- AF由摄像设备执行。
- 反光镜降下，并由对焦传感器执行AF。（反光镜降下，使显示屏上的影像显示刚好在全按快门按钮之前冻结。）

使用脸部识别功能

通过设定【 脸部识别】为【开】，照相机将自动识别画框中人的脸部并调整聚焦和测光。

快捷按钮

(每按一下按钮，设定即改变。)

超级控制面板

【 脸部识别】

菜单

MENU > [Fn] > [img alt="Face Recognition icon"/> 脸部识别] > [开]

- 若要使用，必须事先在菜单中设定【Fn脸部识别】。
- 使用时设定【 脸部识别】为【开】之后，自动将以下功能设为拍摄人物影像的最佳设定。

功能	设定	参照页
测光		第47页
灰阶	自动	第64页
实时取景AF模式	图像刷新AF	第37页
AF模式	S-AF ([img alt="Focus Sensor icon"/>)	第51页

- 1** 如果照相机识别出人脸，将在该位置显示一个框。
- 当您按快门按钮时，照相机将聚焦于脸部识别框的位置（但如果用[对焦点]选择了单个AF对象，照相机将聚焦于所选的AF对象）。
 - 使用[对焦传感器]或[混合式AF]，照相机将聚焦于最接近脸部识别框的AF对象。

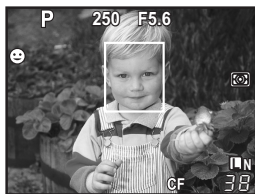

- !** 注
- 连拍时，脸部识别仅在拍摄第一张影像时起作用。
 - 根据拍摄对象，照相机可能无法正确识别脸部。

使用手动聚焦拍照

在实时预览期间，您可以在液晶显示屏上检查聚焦的同时手动聚焦拍照。

3

使用实时预览

- 1** 设定AF模式为[S-AF+MF]或[MF]。☞ “AF模式选择”（第51页）
- 2** 通过旋转聚焦环来调节聚焦。
- 在[S-AF+MF]模式中，半按快门按钮或按AEL/AFL按钮之后，您可以在拍照之前旋转聚焦环来微调聚焦。
 - 手动调节聚焦时，使用放大显示会非常方便。☞ “放大显示操作”（第41页）

切换信息显示

可以反复按INFO按钮切换显示屏上显示的信息。

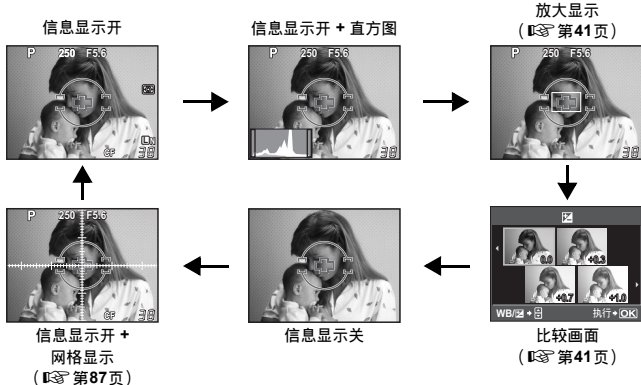

比较效果的同时拍照

您可以在4分割的画面上检查曝光补正或白平衡效果。

- 1 反复按**INFO**按钮显示比较画面。
 - 显示“切换信息显示”（第40页）
 - 显示曝光补正比较画面。按 切换至白平衡比较画面。按 切换画面。
 - 2 使用 或控制拨盘选择设定值，然后按 按钮。
 - 您可以使用设定值拍照。
- !** 注
- 在**M**模式下无法进行曝光补正。
 - 此功能不能在**AF7SCN**模式下使用。



放大显示操作

可以将被摄对象放大显示。在MF期间放大影像，可使聚焦确认及调节变得简便易行。

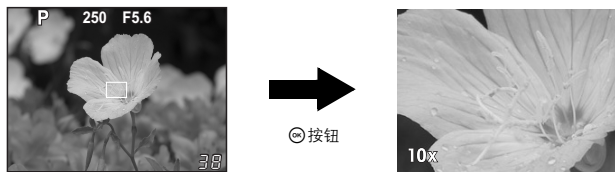

- 1 反复按**INFO**按钮放大显示。
 - 显示“切换信息显示”（第40页）
 - 将显示放大框。
- 2 使用 移动边框再按 按钮。
 - 放大并显示边框内区域。
 - 移动放大框之后，按住 按钮将其放回到中央。
- 3 转动控制拨盘改变放大倍率（7倍/10倍）。
 - 拍照或按 按钮将取消放大显示。
 - 在放大显示时，即使全按快门按钮也不会启用AF。您可以放大显示检查聚焦后拍照。

全景拍摄

使用OLYMPUS xD-Picture Card便可轻松实现全景拍摄。使用OLYMPUS Master（提供CD-ROM）将拍摄的多张图像连接起来，并且拍摄对象的边缘可互相重叠，这样便可制作出一张全景图像。

全景拍摄最多可连接10张图像。

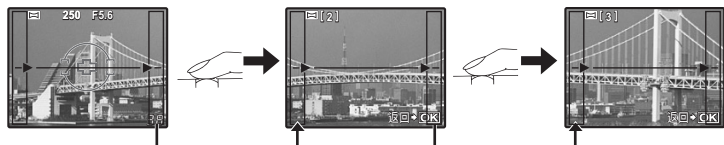

- 在拍摄对象时，请尽量拍入重叠图像的公共部分。





3



使用实时预览

1 设定模式。☞ “设定创意拍摄/场景”（第5页）

- 实时预览被起动。

2 按 指定连接方向，然后拍摄边缘重叠的对象。

-  : 将下一张图像连接到右侧。
-  : 将下一张图像连接到左侧。
-  : 将下一张图像连接到顶部。
-  : 将下一张图像连接到底部。

- 改变构图，使对象重叠，然后拍摄。
- 聚焦、曝光等在第一张图像中决定。
- 拍摄10张图像后，会显示 （警告）标志。
- 在拍摄第一张图像之前按  按钮即可返回场景模式选择菜单。
- 在拍摄中按  按钮将结束全景连拍，并允许您继续拍摄下一张图像。

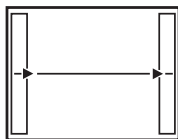

! 注

- 如果照相机中未装入OLYMPUS xD-Picture Card，则无法完成全景拍摄。
- 在全景拍摄过程中，不会保留之前拍摄的用于对齐位置的图像。将对焦框或图像中的其它标志作为参考物设定构图，使重叠图像的边缘在图像中重叠。

编程拍摄

P

照相机会根据拍摄对象的明暗度情况，自动设定最佳的光圈值和快门速度。

将模式拨盘设为**P**。

- 半按快门按钮时，取景器上会显示快门速度及光圈值。放开快门按钮将在超级控制面板画面上显示快门速度及光圈值。

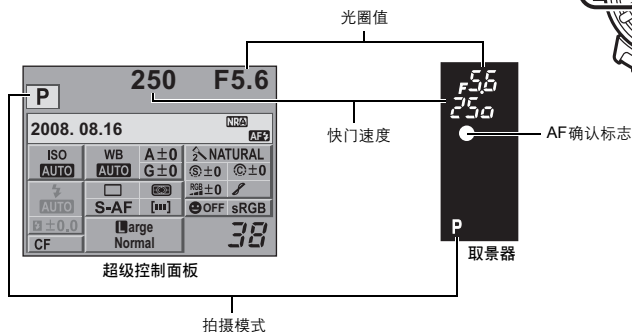

程序转换 (Ps)

通过在**P**模式下转动控制拨盘，您可以在保持最佳曝光的同时变更光圈和快门速度的组合。

☞ “程式线条图 (P模式)” (第117页)

- 程序转换设定不会在拍摄后取消。若要取消程式转换设定，请转动控制拨盘，直到取景器或超级控制面板上的拍摄模式指示**Ps**变更为**P**，或关闭照相机电源。
- 使用闪光灯时，不能进行程序转换的操作。



程序转换

要点

快门速度和光圈值闪烁：

→ 无法获得最佳曝光。关于详情，请参阅“曝光警告显示” (☞ 第117页)。

光圈优先拍摄

A

照相机会根据用户所设定的光圈值来自动设定最佳的快门速度。打开光圈 (减小光圈值) 时，相机聚焦范围会在很短距离内 (短景深)，图像背景会变得模糊。关闭光圈 (增大光圈值) 时，相机聚焦范围会在很长距离内。如需突出背景变化，请使用此模式。拍摄图像前，可以使用景深预览功能，查看图像的整体拍摄效果。☞ “预览功能” (第46页)

光圈值 (f-number)
调低时



光圈值 (f-number)
调高时



将模式拨盘设为 **A** 并转动控制拨盘以设定光圈值。

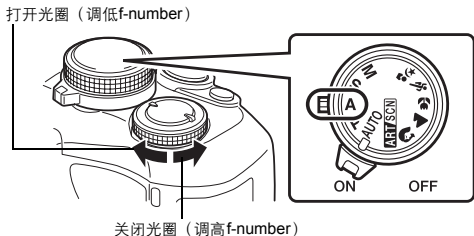
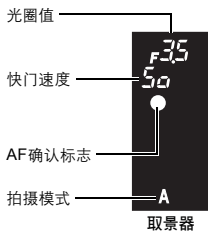

4

曝光

要点

根据设定的光圈值，查看景深状态：

→ 请参照“预览功能”（ 第46页）。

快门速度闪烁：

→ 无法获得最佳曝光。关于详情，请参阅“曝光警告显示”（ 第117页）。

快门优先拍摄

S

照相机根据用户设定的快门速度来自动设定最佳的光圈值。请根据希望达到的效果设定快门速度。较快的快门速度可以清晰地捕捉到快速移动的被摄对象，而较慢的快门速度则可以模糊移动中的被摄对象，产生速度感或动感。

较快的快门速度可以抓到快速移动的被摄对象，而且图像清晰。



较慢的快门速度会使快速移动的被摄对象变得模糊。这种模糊效果会产生动态感。

将模式拨盘设为 **S** 并转动控制拨盘以设定快门速度。

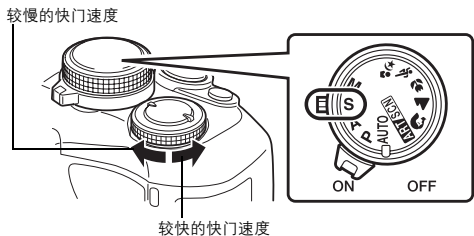
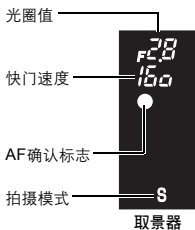

44
CS

要点

图像看上去模糊时：

→ 在微距或远距拍摄状态下，由于照相机晃动而使图像产生模糊的可能性会显著增加。请调高快门速度或使用独脚架或三脚架来固定照相机。

光圈值闪烁：

→ 无法获得最佳曝光。关于详情，请参阅“曝光警告显示”（ 第117页）。

手动拍摄

M

允许您手动设定光圈和快门速度。您可用曝光等级指示标记查看它与最佳曝光值之间的差异程度。使用此模式可以进行更有创意的控制，随心所欲地进行设定，而无须考虑曝光是否恰当。

将模式拨盘设为**M**并转动控制拨盘以设定数值。

- 快门速度：转动控制拨盘以设定数值。
光圈值：按住  按钮并转动控制拨盘以设定数值。
- 可用的光圈值范围因镜头类型而异。
- 快门速度可以设为1/4000 - 60秒或[BULB]。
- 旋转控制拨盘时，光圈值和快门速度会以1/3 EV单位增量变化。

**4**

曝光

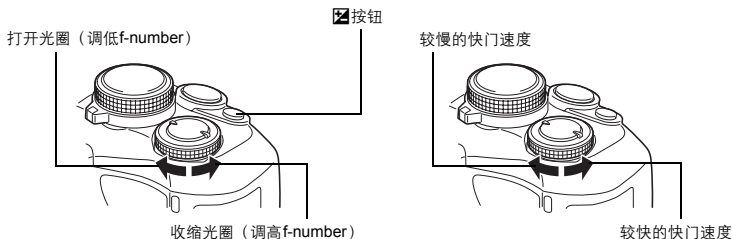

- 在**M**模式下，曝光等级指示标记将出现在超级控制面板画面上。它表示通过当前所选光圈和快门速度计算的曝光值和照相机认为的最佳曝光值之间的差异（在-3 EV至+3 EV之间）。如果差异超过±3 EV，指示标记的两侧均将显示红色 。

曝光等级指示标记

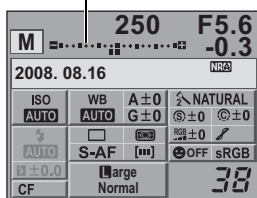

图像的噪声

以较慢的快门速度拍摄期间，屏幕上会出现噪声。这是由于摄像设备或其驱动电路温度升高导致摄像设备的不曝光部分也产生电流而造成之现象。在高温环境下以较高的ISO感光度设定进行拍摄时，也会产生上述现象。为减少这种噪声，照相机将开启减少噪声功能。

 “减少噪声”（第65页）

要点

图像看上去模糊时：

→ 用较慢的快门速度拍照时建议使用独脚架或三脚架。

若要在设定快门速度和光圈值之间切换操作：

→ 您仅需使用控制拨盘即可设定光圈值。☞ “拨盘功能”（第83页）

注

- 在M模式下无法进行曝光补正。

B门拍摄

可以使用B门曝光功能进行拍摄，即只要按住快门按钮，快门就会一直保持打开状态。

也可以使用选购的遥控器(RM-1)进行B门拍摄。☞ “使用遥控器进行B门拍摄”（第58页）

在M模式下，设定快门速度为[BULB]。

- 在取景器中会显示[buLb]，并在超级控制面板上显示[BULB]。

4

曝光

要点

在指定的时间后自动结束B门拍摄：

→ 您可以设定B门拍摄的最长时间。☞ “B门定时器”（第87页）

在手动聚焦拍摄期间锁定聚焦：

→ 您可以锁定聚焦，因此即使在曝光期间转动聚焦环，聚焦也不会变更。☞ “B门对焦”（第83页）

注

- 在B门拍摄中以下功能无法使用。
连拍 / 自拍定时器拍摄 / AE自动包围式曝光拍摄

预览功能

取景器上显示所选光圈值的聚焦区域（景深）。

为使按 \odot 按钮时预览功能起作用，需要事先在菜单中设定 \odot 按钮的功能。

☞ “[\odot]功能”（第85页）

按 \odot 按钮以使用预览功能。

- [\odot]功能]被指定了[实时预览]功能时，按 \odot 按钮会自动将照相机切换至实时预览，以便在液晶显示屏上预览图像。

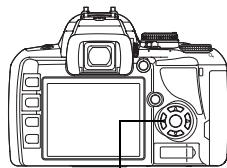

⊙按钮

变更测光模式



可以通过5种方法测量被摄对象的明暗度：数码ESP测光、中央重点平均测光以及3种类型的点测光。根据不同的拍摄环境，选择最适合的测光方式。

超级控制面板

☉ ▶ ☉ : [测光]

菜单

MENU ▶ [☉] ▶ [测光]

设定显示



☉ 数码ESP测光

照相机将图像分为49个区域测定光照度并计算光照度的差别。建议在一般拍摄条件下使用此模式。将AF同步功能设为[ESP+AF]，可以围绕使用AF聚焦的AF对象进行测光。

☉ 中央重点平均测光

此测光模式在被摄对象和背景照明之间提供平均曝光，但偏重于被摄对象的中央部位。当不希望背景光线影响到曝光值时，可以使用此方式。

☉ 点测光

照相机将对取景器中央的点测光框中被摄对象中央周围极小的区域进行测光。当被摄对象处在强烈的逆光状态下，可以使用此方式。

☉ HI点测光—高光控制

在整体背景明亮的环境下使用照相机的自动曝光拍摄时，图像的白色部分最终会呈现灰色。使用此模式使照相机转换到曝光过度，因而呈现正确的白色。测光区域与点测光相同。

☉ SH点测光—阴影控制

在整体背景阴暗的环境下使用照相机的自动曝光拍摄时，图像的黑色部分最终会呈现灰色。使用此模式使照相机转换到曝光不足，因而呈现正确的黑色。测光区域与点测光相同。

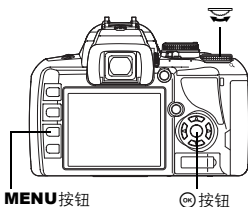

MENU按钮

☉按钮

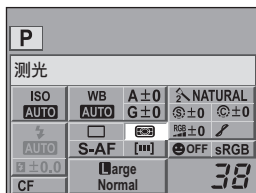

4

曝光

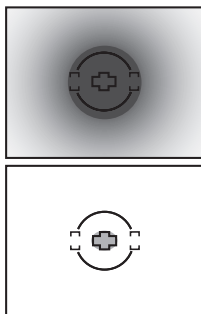

测光区域



在某些情况下，可以通过手动方式来补正（调节）照相机自动设定的曝光值，以获得最佳的拍摄效果。在多数状态下，当拍摄较亮的被摄对象（例如雪景）时，拍摄后的效果都会比实物本身的颜色暗。请正（+）向调节递增数值，使拍摄后的被摄对象的颜色更接近实际的明暗度。同样，当拍摄较暗的被摄对象时，请负（-）向调节递减数值。曝光调节范围为 ± 5.0 EV。

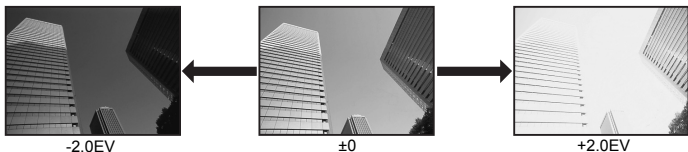

快捷按钮



- EV级的间隔为1/3EV。

4

曝光



曝光补正值

取景器

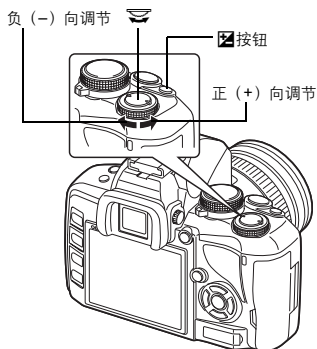

- 曝光补正指示标记会显示。如果曝光补正为 0 则不会显示曝光补正指示标记。



- 如果曝光补正值超出曝光补正指示标记的范围，则在指示标记的左右边缘会显示红色的◀▶。

曝光补正指示标记

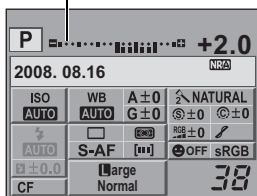

要点

仅使用控制拨盘调节曝光补正：

→ 可以不按 按钮设定曝光补正值。 “拨盘功能”（第83页）

注

- 在 **M** 和 **(SCN)** 模式下无法进行曝光补正。

测光后的曝光值，可以使用**AEL/AFL**按钮（AE锁定）加以锁定。如果希望在当前拍摄条件下以不同的曝光设定进行拍摄，可以使用AE锁定。
一般情况下，半按快门按钮可以同时锁定AF（自动聚焦）和AE（自动曝光），但也可以通过按**AEL/AFL**按钮来单独锁定曝光。

在希望锁定测光值的位置按**AEL/AFL**按钮即可锁定曝光。按下**AEL/AFL**按钮期间，曝光即被锁定。现在，请按快门按钮。

- 松开**AEL/AFL**按钮以取消AE锁定。

要点

锁定曝光：

→ 您可以锁定测光结果，以便在松开**AEL/AFL**按钮时它不会被取消。☞ “AEL/AFL 记录”（第85页）

使用设定的测光模式启用AE锁定：

→ 您可以设定测光模式，以使用AE锁定来锁定曝光。

☞ “AEL 测光模式”（第87页）

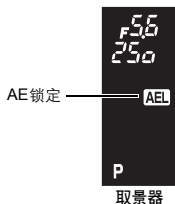

AE 自动包围式曝光

照相机会在不同的曝光设定下，自动连拍多张同一图像。即使对于很难测光的被摄对象（例如：逆光的或暮色中的景物），也可以使用不同的曝光设定进行连续拍摄，然后再挑选合适的图像。按照下列顺序拍摄图像：最佳曝光的图像、负向调节曝光的图像以及正向调节曝光的图像。

例如：设定BKT为**[3F 1.0EV]**时



-1.0EV



±0



+1.0EV

补偿值：**0.3、0.7或1.0**

拍摄张数：**3**

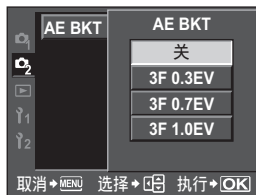

开始拍摄。

- 单拍时，每次按下快门按钮时曝光都会发生变化。
- 连拍时，按住快门按钮，直到拍摄完所需的图像张数为止。
- 释放快门按钮后，会停止自动包围式曝光拍摄。停止时，在超级控制面板上显示绿色 **BKT**。



下一次拍摄的曝光值会在拍摄期间显示。

取景器

4

曝光

每个拍摄模式下的AE自动包围式曝光的补偿

根据选定的拍摄模式，会使用下列方式进行曝光补偿：

- P** 模式：光圈值和快门速度
- A** 模式：快门速度
- S** 模式：光圈值
- M** 模式：快门速度

要点

在补偿的曝光值进行AE自动包围式曝光拍摄：

→ 设定需要补偿的曝光值，再配合使用 AE 自动包围式曝光功能。AE 自动包围式曝光功能会根据所补偿的曝光值进行拍摄。

ISO感光度设定

ISO

ISO感光度设定越高，照相机的感光功能就越强，越适于在弱光条件下拍摄图像。然而，较高的ISO感光度会使图像上产生颗粒的画面效果。

超级控制面板

OK ▶ [C2] : [ISO]

菜单

MENU ▶ [C2] ▶ [ISO]

[自动]：感光度根据拍摄条件自动设定。使用 **[ISO 自动设定]** 设定，您可以设定自动设定的最大ISO。☞ “ISO自动设定”（第87页）

[100-1600]：固定ISO感光度。

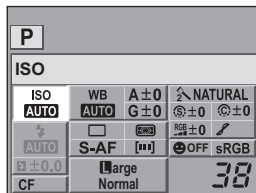

要点

在**M**模式下自动设定最佳ISO：

→ 通常，在**M**模式下自动设定不可用，但您可以设定其在所有拍摄模式下使用。

☞ “ISO自动”（第87页）

AF 模式选择

AF

本相机可以使用S-AF、C-AF和MF三种聚焦模式。
可以将S-AF或C-AF模式与MF模式结合拍摄图像。

超级控制面板

☉ ▶ ☉: [AF模式]

菜单

MENU ▶ [☉] ▶ [AF模式]

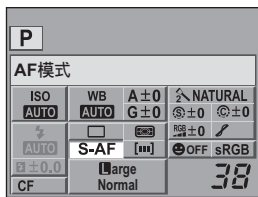
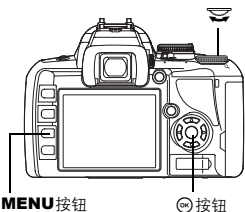

S-AF (单一自动聚焦)

当半按快门按钮时，进行一次聚焦。

如果聚焦失败，先松开手指，重新半按快门按钮。本模式适合于拍摄静态或慢速移动的拍摄对象。

半按快门按钮。

- 锁定聚焦后，AF确认标志会呈亮灯状态。
- 当拍摄对象被聚焦后，会发出“哔”的操作提示音。

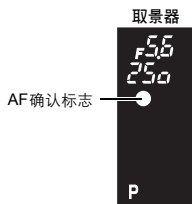

要点

如果在低光条件下难以在AF模式下进行聚焦：

→ 内置闪光灯可以充当AF补偿发光器。以AF模式拍摄时，可以在低光条件下协助聚焦。

☉ “AF补偿发光”（第83页）

C-AF（连续自动聚焦）

保持半按快门按钮时照相机重复聚焦。当被摄对象处于移动状态时，照相机将聚焦在被摄对象有可能移动到的位置上（即可预测的自动聚焦功能）。即使被摄对象移动或您改变了图像构图，照相机都会继续进行聚焦操作。

半按快门按钮并保持这种状态。

- 当被摄对象被聚焦并锁定时，取景器中的AF确认标志会呈亮灯状态。
- 即使已聚焦被摄对象，AF对象也不亮起。
- 照相机可以连续聚焦。即使被摄对象移动或您改变了取景构图，照相机都会继续进行聚焦操作。
- 当被摄对象被聚焦后，会发出“哔”的操作提示音。在连续3次进行AF操作后，即使被摄对象已被聚焦，也不会发出操作提示音。

MF（手动聚焦）

此功能允许您手动聚焦于任何对象。

通过使用聚焦环来调节聚焦。

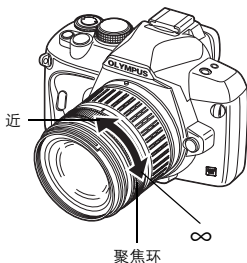

5

聚焦和拍摄功能

要点

若要变更聚焦环的旋转方向：

→ 您可根据所需选择聚焦环的旋转方向来调节镜头以获得最佳的聚焦效果。☞“聚焦环”（第 83 页）

关于被摄对象是否聚焦的信息（聚焦辅助功能）：

→ 当手动调节镜头聚焦在被摄对象时（通过转动聚焦环），AF确认标志会呈亮灯状态。将【对焦点】设为【●●】时，如果被摄对象在中央AF对象处聚焦，AF确认标志会亮起。

同时使用S-AF模式和MF模式（S-AF+MF）

在S-AF模式下进行AF操作后，可以手动转动聚焦环，进行聚焦的微调操作。未按快门按钮时可使用MF操作。

- 如果您已半按快门按钮同时AF已确定，可以利用聚焦环微调聚焦。

注

- 在进行聚焦环的微调操作后，如果再按下快门按钮，则又启动了AF功能，使原有的调整被取消。

同时使用C-AF模式和MF模式 (C-AF+MF)

用聚焦环聚焦并半按快门按钮以启动C-AF模式。

- 保持按住快门按钮时，MF无法使用。
- 未按快门按钮时，可以使用MF进行聚焦。

要点

在C-AF模式下手动调节聚焦的另一种方法：

→ 您可以设定AEL/AFL按钮来操作C-AF。☞ “AEL/AFL” (第84页)

! 注

- 在进行聚焦环的微调操作后，如果再按下快门按钮，则又启动了AF功能，使原有的调整被取消。

AF对象选择



使用自动聚焦时，本照相机可使用3个AF对象聚焦于被摄对象上。您可以仅选择其中一个AF对象。

当【实时取景AF模式】设为【图像刷新AF】时，在实时预览时将有11个AF对象可用。☞ “使用实时预览拍照” (第37页)

【自动】或【••】

使用3个AF对象聚焦。



使用左边AF对象聚焦。



使用中央AF对象聚焦。



使用右边AF对象聚焦。

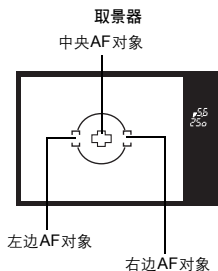

超级控制面板

☞ ▶ ○: 【对焦点】

菜单

MENU ▶ [] ▶ 【对焦点】

- 使用【图像刷新AF】设定时，仅可使用超级控制面板选择拍摄对象。转动控制拨盘以选择AF对象。

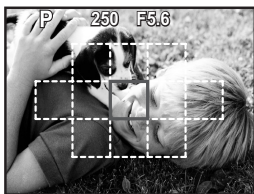

使用【图像刷新AF】设定选择AF对象时

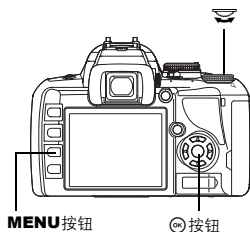

MENU按钮

☞按钮



聚焦锁定—如果无法获得正确的聚焦

在被摄对象不在框中央等情况下，照相机的自动聚焦可能无法对被摄对象进行聚焦。如果出现这种情况，最便捷的解决方法是使用聚焦锁定。在AF对象外对被摄对象构图时或被摄对象难以聚焦时，请使用此功能。

1 针对要聚焦被摄对象调整AF对象，然后半按快门按钮直到AF确认标志亮起为止。

- 聚焦锁定。取景器中AF确认标志和聚焦的AF对象亮起。
- 如果AF确认标志闪烁，请重新半按快门按钮。
- 按下快门按钮时，超级控制面板消失。

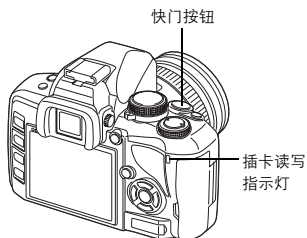

例如，照相机会使用中央 AF 对象进行聚焦。

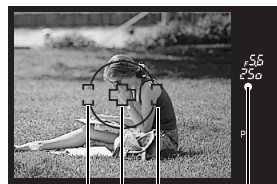

AF对象

AF确认标志

2 半按快门按钮时移到希望取得的构图，再全按该按钮。

- 在存储图像的过程中，插卡读写指示灯会呈闪烁状态。



如果被摄对象与周围环境的对比度较低

如果被摄对象的对比度微弱，例如照明不足或因为雾气而无法看清被摄对象时，可能无法取得聚焦。聚焦（聚焦锁定）与要进行拍摄的被摄对象距离相等的对比度较高的其他物体，然后重新取景进行拍摄。



- 单拍 每按快门按钮一次，拍摄一张图像（一般拍摄模式）。
- 连拍 在按下快门按钮期间持续以每秒3.5张的速度拍摄（在JPEG期间）。
 - 全按快门按钮并保持该状态。照相机将连续拍摄图像，直到松开快门按钮为止。
 - 聚焦、曝光和白平衡锁定为第一张图像的设置（在S-AF，MF期间）。

! 注

- 在连拍过程中，如果电池因电量不足而显示为闪烁状态，照相机即停止拍摄并开始将所拍图像保存到插卡中。根据剩余电池电量的多少，照相机可能无法保存全部图像。

设定方法

快捷按钮



超级控制面板

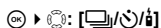

设定显示

单拍 / 连拍



1-d: 单拍
b-d: 连拍

自拍定时器



12 SELF: 12秒自拍定时器
2 SELF: 2秒自拍定时器

遥控



0 r-c-d: 0秒
2 r-c-d: 2秒

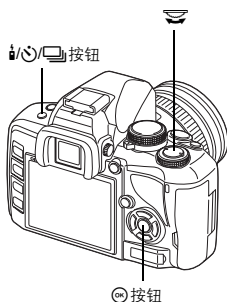

- 防震显示 (第58页)：
超级控制面板上图示旁边显示的◆符号表示防震功能启用。



本功能可以使用自拍定时器的方式进行拍摄。可以将照相机的快门设定在12秒或2秒后释放。将照相机固定在三脚架上进行定时拍摄。关于设定方法，请参阅“连拍”（ 第55页）。

全按快门按钮。

• 选定12s时：

首先，自拍定时器指示灯会亮起约10秒钟，然后闪烁约2秒钟，然后拍摄图像。

• 选定2s时：

自拍定时器指示灯会闪烁约2秒钟，然后拍摄图像。

• 如需取消已启动的自拍定时器，可按/按钮。

自拍定时器指示灯

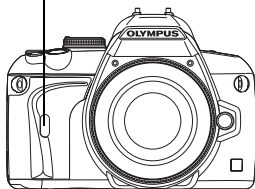

! 注

- 当站在照相机前面时，请勿按下快门按钮；这将导致无法聚焦被摄对象，因为聚焦是在半按快门按钮的状态下进行的。

眼罩盖

当不通过取景器拍摄时，请将眼罩盖安装到取景器上以防止进入取景器的光线改变曝光。在取下取景眼罩之后如图所示安装眼罩盖。当更换选购的取景眼罩时，请使用相同方法。

5

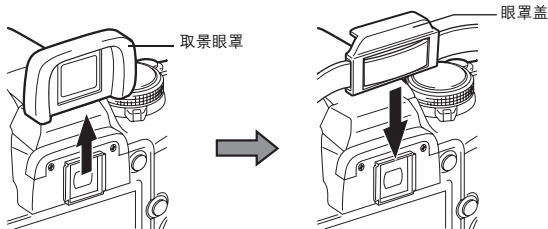

使用选购的遥控器（RM-1），无需接触照相机便能进行自我图像或夜景的拍摄。您可以设定照相机的快门为立即释放或在按下遥控器上的快门按钮2秒之后释放。使用选购的遥控器时，也可以进行B门拍摄。关于设定方法，请参阅“连拍”（ 第55页）。

在三脚架上装好照相机后，将遥控器对准照相机的遥控接收器，按下遥控器上的快门按钮。

- 选定 0s 时：
锁定聚焦和曝光，遥控指示灯闪烁，同时拍摄图像。
- 选定 2s 时：
锁定聚焦和曝光，遥控指示灯闪烁，并且在约2秒后拍摄图像。

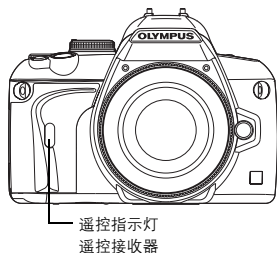

传输信号的有效区域

如下所示，在有效区域内将遥控器对准照相机的遥控接收器。

在光线充足的条件下，例如：直射阳光照在遥控接收器上，或附近有荧光灯或发射电波或无线电波的设备时，会缩短有效区域的范围。

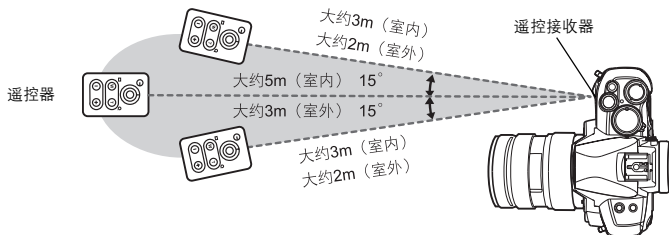

要点

按下遥控器的快门按钮后，遥控器指示灯不闪烁：

- 遥控器在强光状态下，传输的信号可能不起作用。可将遥控器靠近照相机，并重新按下遥控器的快门按钮。
- 遥控器与照相机的距离过远时，传输的信号也可能不起作用。可将遥控器靠近照相机，并重新按下遥控器的快门按钮。
- 存在信号干扰。将遥控器对准照相机的遥控接收器，同时按住遥控器上的CH按钮和W或T变焦按钮至少三秒钟，直至照相机上的遥控器指示灯闪烁或听到发出的哔声，表明已收到信号。

取消遥控拍摄模式：

- 在拍摄后遥控拍摄模式功能不会取消。按 / / 按钮设定 （单拍）等。

在遥控拍摄模式下，如需使用照相机的快门按钮时：

- 即使在遥控拍摄模式中，照相机的快门按钮仍然有效。

! 注

- 如果未完成聚焦，将不会释放快门。
- 在强光条件下，会难以看清遥控器上的指示灯，因此不易判断是否已完成拍摄。
- 无法用遥控器变焦。

使用遥控器进行B门拍摄

将模式拨盘设定为**M**，然后将快门速度设定为[BULB]。☞ “B门拍摄”（第46页）

按遥控器上的W按钮打开快门。

经过在“B门定时器”（☞ 第87页）中设定的时间后，快门自动关闭。

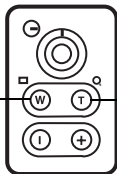

防震功能

可以选择从升起反光镜到释放快门的间隔时间。本功能可以消除反光镜移动时由震动造成的照相机晃动现象。本功能适用于天文摄影和显微镜摄影，或其他使用极慢快门速度而必须让照相机的震动减至最低的摄影条件。

5

1 MENU ▸ [C] ▸ [防震[+]]

2 在1到30秒之间选择从反光镜升起至释放快门的延时，然后按 [OK] 按钮。

3 防震功能分别被添加至各功能（单拍、连拍、自拍和遥控拍摄）。关于设定方法，请参阅“连拍”（☞ 第55页）。

6 记录模式、白平衡和影像模式

选择记录模式

可以选择拍摄静止图像的记录模式。请选择最适合图像用途（打印、电脑编辑、网络编辑等）的记录模式。

记录格式

JPEG

对于JPEG图像，请选择图像大小（**L**、**M**、**S**）和压缩比率（SF、F、N、B）的组合。图像由像素（点）构成。当您的一张像素数低的图像放大时，画面会呈马赛克状。如果图像的像素数高，文件尺寸（数据量）会增大，可存储静止图像的数量就会降低。压缩比率越高，文件尺寸越小。但是，播放时的清晰度会降低。

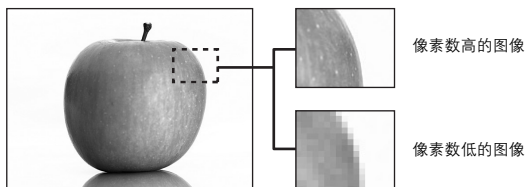

图像清晰度增加

6

图像尺寸增加

应用情况	像素数	像素数	压缩比率			
			SF (超精细) 1/2.7	F (精细) 1/4	N (标准) 1/8	B (基本) 1/12
选择打印范围	L (大尺寸)	3648 × 2736	L SF	L F	L N	L B
		3200 × 2400	M SF	M F	M N	M B
	2560 × 1920					
	S (小尺寸)	1600 × 1200	S SF	S F	S N	S B
1280 × 960						
小画幅打印及用于网络	S (小尺寸)	1024 × 768	S SF	S F	S N	S B
		640 × 480				

记录模式、白平衡和影像模式

RAW

这是未经白平衡、清晰度、对比度或色彩调变的未处理数据。要在电脑上显示图像时请用OLYMPUS Master。RAW数据不能在其他照相机上显示或用于一般软件，也不能被选择来进行打印预约。

用本照相机可以编辑在记录模式设为RAW资料时拍摄的图像。🔍 “编辑静止图像”（第78页）

选择记录模式

JPEG

对于JPEG图像，您可以从总共12种组合中注册4种图像大小（**L**、**M**、**S**）和压缩比率（**SF**、**F**、**N**、**B**）的组合。☞“画质设定”（第88页）

选择**M**或**S**影像大小时，还可以选择像素大小。

☞“像素数”（第88页）

RAW+JPEG

每次拍摄时都同时记录JPEG和RAW图像。

RAW

记录RAW数据格式的图像。

例如：注册了**L**/**L****N**/**M****N**/**S****N**时，可以使用下列9种记录模式。

RAW : RAW

JPEG : **L**/**L****N**/**M****N**/**S****N**

RAW+JPEG : RAW+**L****F**/RAW+**L****N**/RAW+**M****N**/RAW+**S****N**

超级控制面板

☺ ▶ ☺ : [◀▶]

菜单

MENU ▶ [☺] ▶ [◀▶]

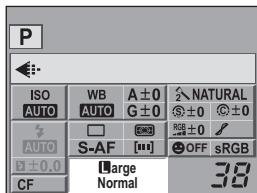

要点

若要了解每种记录模式下可存储的静止图像的尺寸/图像数：

→ “记录模式和图像尺寸/可存储静止图像数”（☞第120页）



选择白平衡

图像的色彩会根据光线条件的不同而产生不同的效果。例如：日光或灯光照射在白纸上，反射的白光会略有不同。如果使用数码照相机，通过数码处理器，可以将白色变得更自然。这种调节功能称之为白平衡。本照相机提供4种白平衡设定。

自动白平衡【自动】

本功能可以让照相机自动检测图像中的白色并相应地调节色彩的平衡度。一般情况下使用此模式。

预设白平衡 [☺][☺][☺][☺][☺][☺][☺][☺]

本照相机内编有8种不同的色温程序，可以适应室内和室外的各种光照条件，包括荧光灯、白炽灯和闪光灯照明条件。例如：当想使一张日落的图像产生偏红的效果或在人工照明的条件下捕捉一些柔和的艺术效果时，可以使用预设白平衡的功能。

自定义白平衡 [CWB]











可以在2000K至14000K之间设定色温。关于色温的详情，请参阅“白平衡色温”（ 第119页）。

 “设定自动 / 预设 / 自定义白平衡”（第61页）

白平衡锁定

白平衡锁定将照相机对准要拍摄的白色物体（例如白纸），以得到最佳的白平衡设定。由此得到白平衡将会作为一种预设白平衡的设定而被保存起来。

 “设定白平衡锁定”（第63页）

白平衡模式	照明条件
自动	适用于在大多数的照明条件下（取景器的画面中有白色部分）进行拍摄。一般情况下使用此模式。
 5300K	适于在晴天进行户外拍摄，或用于捕捉拍摄日落的红色及烟火的图像。
 7500K	适于在晴天的阴暗处进行户外拍摄。
 6000K	适于在多云的天气进行户外拍摄。
 3000K	适于在白炽灯的照明条件下进行拍摄。
 4000K	适于在白色荧光灯的照明条件下进行拍摄。
 4500K	适于在中性白色荧光灯的照明条件下进行拍摄。
 6600K	适于在日光荧光灯照明条件下进行拍摄。
 5500K	适于在闪光灯照明条件下进行拍摄。
	由白平衡锁定设定的色温。  “设定白平衡锁定”（第63页）
CWB	在自定义白平衡菜单中设定的色温。可以在2000K至14000K的范围内进行设定。如果该值未经设定，其设定值为5400K。

设定自动 / 预设 / 自定义白平衡

WB

可以通过在不同的光线条件下的色温来调节白平衡。

超级控制面板

   : [WB]

- 自定义白平衡是透过选择[CWB]，并在按住按钮的同时转动控制拨盘而设定。

菜单

MENU  [白平衡]

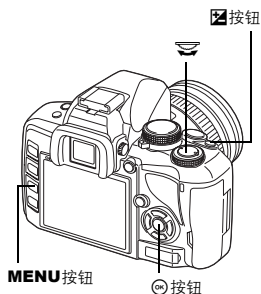

6

记录模式、白平衡和影像模式

设定显示



白平衡设为自动时不显示。

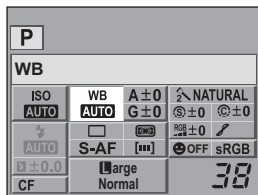

要点

当不白的被摄对象变白时：

→ 在自动白平衡设定下，如果图像画面中没有接近白色的物体，白平衡的状态可能会出现误差。在这种情况下，可以选用预设白平衡或白平衡锁定模式。

白平衡补偿

本功能可以进行自动白平衡及预设白平衡的微调操作。

超级控制面板

☺ ▶ ☺ : [WB%]

菜单

MENU ▶ [WB] ▶ [白平衡]

- 选择要调节的白平衡，然后按 \odot 。

在A方向调节白平衡（红-蓝）

根据原始的白平衡设定，朝+方向调节时，图像将逐渐偏红，而朝-方向调节时，图像将逐渐偏蓝。

在G方向调节白平衡（绿-品红）

根据原始的白平衡设定，朝+方向调节时，图像将逐渐偏绿，而朝-方向调节时，图像将逐渐偏品红。

- 可以在每个方向上分7级调节白平衡。



要点

检查所调节的白平衡：

→ 设定补偿值后，将照相机对准被摄对象进行试拍。按 **AEL/AFL** 按钮时，显示以当前的白平衡设定所拍摄的样张。

一次调节全部白平衡模式设定：

→ 请参照“所有影像WB补偿”（ ☺ 第88页）。



如果需要得到比预设白平衡更精确的白平衡效果时，可以使用本功能。将照相机对准所用光源下的白纸，以得到最佳的白平衡拍摄设定。当前拍摄条件的最佳白平衡可以储存在照相机中。在自然光下以及在具有不同色温的光源下进行拍摄时，该功能非常实用。

事先将 **[功能]** 设定到 **[白平衡]**。（见第85页）

1 将照相机对准一张白纸。

- 对准白纸，使其充满取景器的整个画面。确定没有阴影。

2 按 **[白平衡]** 按钮的同时按下快门按钮。

- 显现白平衡锁定画面。

3 选择 **[执行]** 并按 **[退出]** 按钮。

- 存储白平衡设定。
- 已存储的白平衡设定会成为预设白平衡。即使关闭电源，也不会删除数据。

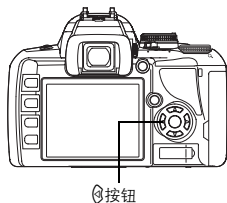

要点

按下快门按钮后，会显示 **[不当WB重拍]**：

→ 如果在图像中缺少白色或图像过亮，过暗或色彩异常时，则无法设定白平衡。改变光圈和快门设定，然后从步骤1开始重复该步骤。

影像模式

可以通过选择图像色调来创建独特的图像效果。也可以对每种模式的图像参数进行微调，如对比度和清晰度等。调节后的参数会记录在每一图像效果模式里。

- [VIVID]** : 产生鲜艳的色彩。
- [NATURAL]** : 产生自然的色彩。
- [MUTED]** : 产生单一的色调。
- [PORTRAIT]** : 产生美丽的皮肤色调。
- [黑白]** : 产生黑白色调。

超级控制面板

[白平衡] **[白平衡]** : **[影像模式]**

菜单

MENU **[白平衡]** **[白平衡]** : **[影像模式]**



所有可调整参数都根据影像模式分类。
个别参数说明如下。

- 【对比度】** : 明暗差别
- 【清晰度】** : 图像的清晰度
- 【彩度】** : 色彩鲜艳度
- 【黑白滤镜】** : 生成黑白图像。滤色变亮, 补色变暗。
 - 【N: 本色】** : 创建普通的黑白图像。
 - 【Ye: 黄色】** : 清晰地勾画出蓝天和白云。
 - 【Or: 橙色】** : 略微突出蓝天和日落的色彩。
 - 【R: 红色】** : 着重强调蓝天的色彩和红叶的亮度。
 - 【G: 绿色】** : 着重强调红唇和绿叶的色彩。
- 【色调】** : 对黑白图像进行着色。
 - 【N: 本色】** : 创建普通的黑白图像。
 - 【S: 褐色】** : 棕褐色
 - 【B: 蓝色】** : 淡蓝色
 - 【P: 紫色】** : 淡紫色
 - 【G: 绿色】** : 淡绿色



灰阶

除**【标准】**灰阶设定以外, 还可以从3种其他灰阶设定中选择。

- 【亮键】** : 适于明亮被摄对象的灰阶。
- 【暗键】** : 适于较暗被摄对象的灰阶。
- 【自动】** : 将图像分为一个个体部, 单独调整每个细部的亮度。这对于包含白色太亮或黑色太暗等大对比度区域的图像很有效。
- 【标准】** : 一般情况下使用**【标准】**模式。

6

记录模式、白平衡和影像模式



亮键
产生较亮的图像。

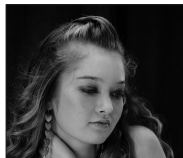

暗键
产生有阴影的图像。

超级控制面板

☺ ▶ ☺ : **【灰阶】**

菜单

MENU ▶ ▶ **【灰阶】**

! 注

- 设为**【亮键】**、**【暗键】**或**【自动】**时无法操作对比度调节。

减少噪声

本功能可以减少在长时间曝光状态下所产生的噪声。通常在拍摄夜景时，快门速度会调慢，因此容易产生噪声。使用【减少噪声】，可以让照相机自动减少噪声以产生更加清晰的影像。当设为【自动】时，仅在慢快门速度时才会启用减少噪声。当设为【开】时，将始终启用减少噪声。启用减少噪声时，拍照所需的时间大约为平常的两倍。



关



开/自动

菜单

MENU ▶ [Q] ▶ 【减少噪声】

- 图像拍摄后，即会开始进行减少噪声功能的操作。
- 在减噪的过程中，插卡读写指示灯闪烁。直到插卡读写指示灯熄灭后，才可以拍摄图像。
- 进行减噪时，取景器上显示【busy】。

! 注

- 当 [SCN] 模式设为  时，【减少噪声】固定为【开】。
- 连拍期间，【减少噪声】会自动设为【关】。
- 在某些拍摄条件下或拍摄不同的被摄对象时，有可能效果不明显。

噪声过滤

可以选择噪声处理等级。一般情况下使用【标准】。【强】推荐用于高感光度拍摄。

菜单

MENU ▶ [Q] ▶ 【噪声过滤】

闪光模式设定



照相机根据闪光类型和闪光时间等不同因素来设定闪光模式。可以使用的闪光模式视曝光模式而异。闪光模式可用于选购的外接闪光灯。

自动闪光 AUTO

在低光或逆光的拍摄条件下，闪光灯会自动闪光。
在逆光条件下拍摄被摄对象时，请将AF对象置于被摄对象上。

红眼减轻闪光 

在红眼减轻闪光模式下，闪光灯在即将正常闪光之前将会进行几次预闪。这有助于被摄对象的眼睛适应亮光，减轻红眼现象。在SM模式，闪光灯始终闪光。

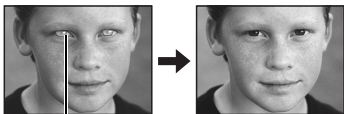

被摄对象的眼睛发红

! 注

- 快门在预闪约1秒后释放。因此，请抓稳照相机，避免照相机晃动。
- 如果被摄对象在预闪时没有正视镜头或拍摄的距离太远，减轻红眼闪光的效果会降低。个别人物特性也会影响防红眼闪光的效果。

慢速同步 (第1帘幕) 

慢速同步闪光功能适用于较慢的快门速度。一般而言，利用闪光灯进行拍摄时，快门速度不可低于一定值，以防止照相机产生晃动。但是如果在夜间拍摄时，快门速度太快，会使图像的背景出现阴暗的效果。慢速同步功能可以同时进行背景和被摄对象的拍摄操作。因为快门速度较慢，可以使用三脚架固定照相机，以免产生模糊的图像。

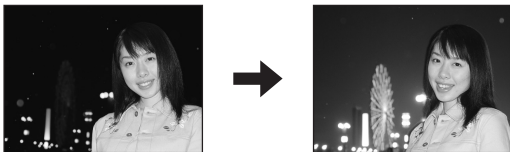

第1帘幕

一般情况下，闪光灯在快门完全打开后的瞬间闪光。这被称为第1帘幕。在闪光拍摄中通常使用此方式。

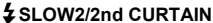
慢速同步 (第2帘幕) 

第2帘幕的闪光操作，会在快门关闭之前进行。通过改变闪光时间，会产生更生动的图像效果，例如：可以创造出汽车在行驶时后方尾灯所产生的流动光线的效果。快门速度越低，所产生的拍摄效果越佳。在SM模式，闪光灯始终闪光。

快门速度设定为2秒时

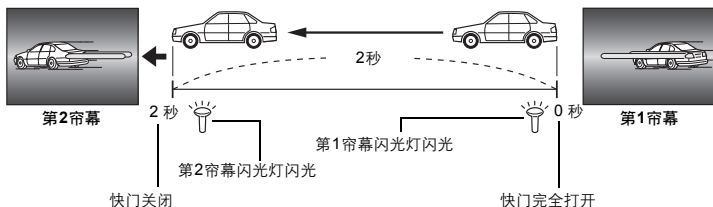

慢速同步（第1帘幕）/红眼减轻闪光

用慢速同步和闪光灯拍摄的同时，您也可以使用本功能减轻红眼。拍摄以夜景为背景的被摄对象时，可用本功能减轻红眼现象。因为在第2帘幕同步中，发出预闪到拍摄的时间较长，不易减轻红眼。因此，仅提供第1帘幕同步的设定。

强制闪光

在任何光线条件下闪光操作都可以进行。本模式有助于减弱拍摄对象脸部的阴影（例如树叶造成的阴影）、逆光状态下的阴影，同时也可以修正人工照明（特别是荧光灯）所产生的色偏现象。



! 注

- 当闪光灯发光时，快门速度可以设定在 1/180 秒或更慢。在明亮的拍摄环境下使用强制闪光进行拍摄时，图像背景可能会出现曝光过度现象。在这种情况下，请使用选购的FL-50R外接闪光灯或类似的闪光灯，并且在Super FP闪光模式下进行拍摄。  “Super FP闪光”（第71页）

不闪光

闪光灯不闪光。

即使在此模式下，也可将升起的闪光灯用作AF补偿发光器。

 “AF补偿发光”（第83页）

手动闪光

可让内置闪光灯输出固定的闪光量。要用手动闪光进行拍摄，请根据被摄对象的距离设定镜头的f-number。

闪光量比率	GN：闪光指数 (相当于ISO 100)
FULL (1/1)	12
1/4	6
1/16	3
1/64	1.5

镜头的f-number用以下公式计算。

$$\text{光圈 (f-number)} = \frac{\text{GN} \times \text{ISO 感光度}}{\text{到被摄对象的距离 (m)}}$$

ISO感光度

ISO值	100	200	400	800	1600
ISO感光度	1.0	1.4	2.0	2.8	4.0

设定方法

快捷按钮



超级控制面板

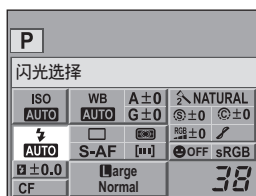
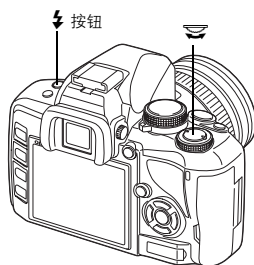
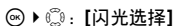

7

闪光拍摄

- 根据拍摄模式，某些闪光模式可能无法使用。有关详情，请参阅“各拍摄模式可设定的闪光模式”（第118页）。

内置闪光灯拍摄

如果您使用宽于14mm（相当于35mm胶卷照相机上的28mm）的镜头拍摄被摄对象，闪光灯发出的光可能产生晕映效果。是否会产生晕映也取决于镜头类型及拍摄条件（例如至被摄对象的距离）。

1 按下 按钮以升起内置闪光灯。

- 在以下模式中，低光亮条件下内置闪光灯将自动弹出并闪光。

AUTO

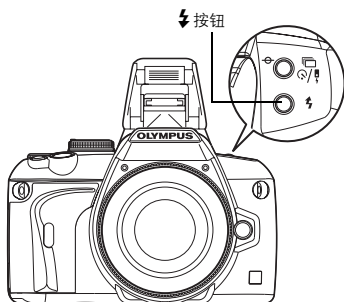

2 半按快门按钮。

- 闪光灯待机标志亮起时，表示闪光灯处于待机状态。如果标志呈闪烁状态，表示闪光灯正在充电。请等到充电完毕。

3 全按快门按钮。

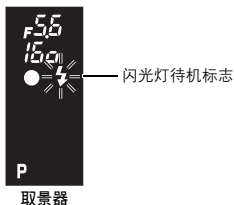

要点

当您不想让闪光灯自动弹出时：

→ 将[自动出现]设为[关]。☞ “自动出现”（第88页）

注

- 当[RC模式]设为[开]时，内置闪光灯仅通过闪光与外接闪光灯通讯，因此不能起到闪光灯的作用。☞ “使用Olympus无线RC闪光系统进行拍摄”（第71页）

闪光修正

可以在+3至-3之间调整闪光修正。

在某些状态下（例如：小型被摄对象的拍摄，远距离背景的拍摄等），可以通过调节闪光灯发出的光量（“闪光修正”），以得到最佳的拍摄效果。也可以调高图像对比度（明暗度），增加图像的鲜明度。

快捷按钮



超级控制面板



菜单

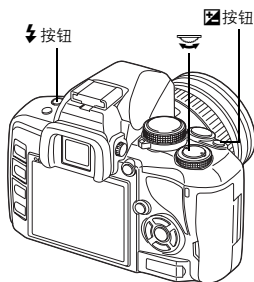

7

闪光拍摄



注

- 手动闪光期间，此功能不起作用。
- 当电子闪光灯的闪光控制模式设定在MANUAL时，本功能将不起作用。
- 如果在电子闪光灯上调节闪光修正，将与照相机的闪光修正设定相结合。
- [Fn]+[Fn]设为[开]时，闪光修正值将与曝光修正值相加。☞ “[Fn]+[Fn]”（第87页）

外接闪光灯拍摄

除使用照相机的内置闪光灯外，您还可以使用本照相机专用的任何外接闪光灯。从而可以利用更多闪光拍摄技术以适应不同的拍摄条件。

外接闪光灯可以与本照相机进行通信，从而可以通过各种可用的闪光控制模式来控制照相机的闪光模式，如 TTL-AUTO 和 Super FP 闪光。可以将本照相机专用的外接闪光灯安装到照相机的热靴上使用。

请同时参阅外接闪光灯的使用说明书。

外接闪光灯提供的功能

选购闪光灯	FL-50R	FL-50	FL-36R	FL-36	FL-20	RF-11	TF-22
闪光控制模式	TTL-AUTO、AUTO、MANUAL、FP TTL AUTO、FP MANUAL				TTL-AUTO、AUTO、MANUAL	TTL-AUTO、MANUAL	
GN（闪光指数） （ISO100）	GN50（85 mm*） GN28（24 mm*）		GN36（85 mm*） GN20（24 mm*）		GN20（35 mm*）	GN11	GN22
RC模式	✓	—	✓	—	—	—	—

* 可以使用的镜头的焦距（依据35 mm胶卷照相机算出）

注

- 不能使用FL-40选购闪光灯。

使用外接电子闪光灯

请注意闪光灯未与照相机连接之前，切勿打开闪光灯的电源。

1 如图按箭头所示方向，移开热靴盖板。

- 将热靴盖板妥善保存，避免遗失。可将热靴盖板固定到附在背带上的眼罩盖的背面。取下外接闪光灯后，将热靴盖板装回照相机。

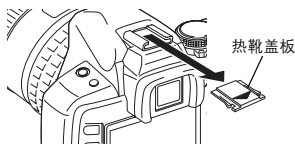

2 将电子闪光灯安装到照相机的热靴位置。

- 如果锁销伸出时，向 LOCK 的反方向转动热靴锁转盘。锁销便可推回原位。

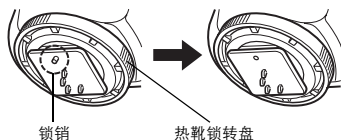

3 打开闪光灯的电源。

- 当闪光灯的充电指示灯亮起时，表示充电完毕。
- 闪光灯会以1/180秒或更慢的速度与照相机同步闪光。

4 选择闪光模式。

5 选择闪光控制模式。

- 一般情况建议使用TTL-AUTO。

6 半按快门按钮。

- 相关的拍摄信息，例如 ISO 感光度、光圈值和快门速度等，会在照相机与闪光灯之间进行通信。

7 全按快门按钮。

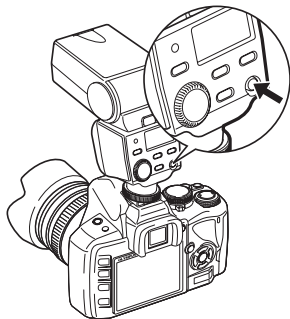

! 注

- 热靴上连接外部闪光灯时，不能使用内置闪光灯。

Super FP 闪光

FL-50R或FL-36R可以使用Super FP闪光。快门速度很高，无法使用一般闪光时，可以使用Super FP闪光。使用Super FP闪光功能也可在光圈开启下，进行强制闪光拍摄（例如户外肖像摄影）。关于详情，请参阅外接闪光灯的使用说明书。

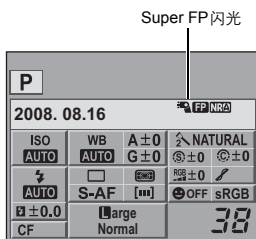

使用 Olympus 无线 RC 闪光系统进行拍摄

使用 Olympus 无线 RC 闪光系统可进行无线闪光拍摄。使用此无线闪光系统时，您可以使用多个无线闪光灯进行拍摄，并分三组控制闪光灯（A、B 和 C）。内置闪光灯用来在照相机和外接闪光灯之间进行通信。

关于使用无线闪光灯的详情，请参阅外接闪光灯的使用说明书。

无线闪光灯安装范围

定位无线闪光灯，使得无线感应器朝向照相机。设定安装范围指南如下所示。范围会随着周围环境的变化而变。

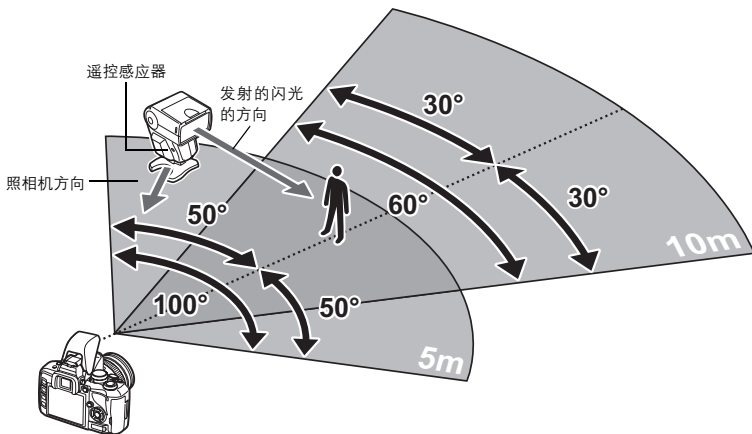

- 1 参照“无线闪光灯安装范围”定位闪光灯，然后打开闪光灯的电源。
- 2 按下闪光灯上的**MODE**按钮将其设为**RC**模式，然后设定频道和闪光灯的分组。

3 在照相机上将RC模式设为[开]。

- **MENU** ▸ [] ▸ [] RC 模式 ▸ [开]
- 超级控制面板会切换至RC模式。
- 您可以按**INFO**按钮切换至超级控制面板显示。

4 使用超级控制面板设定每个分组的闪光模式以及其他设定。

闪光补正值

分组

- 选择闪光控制模式，并且分别针对组A、B和C调节闪光补正。选择手动闪光时，请选择闪光补正。

标准闪光 / Super FP闪光

- 在标准闪光和Super FP闪光之间切换。

通信光级别

- 将通信光级别设为 **[HI]**、**[MID]** 或 **[LO]**。

频道

- 将通信频道设为闪光灯上使用的频道。

闪光控制模式

闪光补正

5 选择闪光模式。

- 在RC模式下无法使用减轻红眼闪光。

6 按下 **⚡** 按钮以升起内置闪光灯。

7 完成拍摄准备后，请进行试拍，确定闪光灯是否正常操作以及图像质量。

8 在检查照相机和闪光灯的充电已完成指示的同时开始拍摄。

! 注

- 尽管可以使用的无线闪光灯的数量没有限制，但是建议每个分组使用不超过3个闪光灯，以免因为互相干扰导致闪光灯故障。
- 在RC模式下，内置闪光灯用来控制无线闪光灯。在此模式下，无法使用内置闪光灯进行闪光拍摄。
- 对于第2帘幕同步，请将快门速度和防震设定设在4秒以内。使用较慢的快门速度或防震设定时，遥控闪光灯拍摄可能无法正常操作。

使用市售的闪光灯

您无法使用本照相机调节市售的闪光灯的发光量，除非它是本照相机专用的闪光灯。若要使用市售的闪光灯，请将其连接至热靴。将照相机的拍摄模式设为**M**。

- 1 摘下热靴盖板，将闪光灯连接到照相机上。
 - 2 设定拍摄模式为**M**，然后设定光圈值和快门速度。
 - 将快门速度设为1/180秒或更慢。如果快门速度快于该速度，则不能使用市售的闪光灯。
 - 较慢的快门速度可能会使图像变得模糊。
 - 3 打开闪光灯的电源。
 - 闪光灯的电源开关要在闪光灯与照相机连接后再打开。
 - 4 设定照相机的**ISO感光度**和**光圈值**，使其与闪光灯的闪光控制模式相符。
 - 关于如何设定闪光灯的闪光控制模式，请参阅闪光灯的使用说明书。
- !** 注
- 释放快门后，闪光灯便会启动动作。不需要使用闪光灯时，请关闭闪光灯的电源。
 - 请先查明所用闪光灯与照相机确实同步操作。

非专用市售的闪光灯

- 1) 用闪光灯时，必须调节曝光状态。如果在自动模式下使用闪光灯，必须与照相机的**f-number**及**ISO感光度**设定相匹配。
- 2) 即使闪光灯设定的自动**f-number**及**ISO感光度**与照相机相同，根据拍摄条件的变化，仍可能无法获得正确曝光。在这种情况下，可以调节闪光灯的自动**f-number**或**ISO感光度**，或在手动模式下计算距离。
- 3) 使用有照明角度的闪光灯必须与镜头的焦距长度相匹配。35 mm胶片的镜头焦距长度大约为本照相机镜头焦距长度的2倍。
- 4) 请勿使用除了所指定闪光灯外还带有其他沟通功能的闪光灯组或其他辅助TTL闪光灯，否则不仅可能无法正常操作，还可能损坏照相机电路。

单张播放/ 近距播放



播放图像的基本步骤如下所示。

但在使用这些功能之前，先启动下面的步骤1。可以将照相机设定为在拍摄后自动切换至单张播放模式。☞“记录浏览”（第90页）

1 按下 按钮（单张播放）。

- 会显示最后拍摄的图像。
- 超过1分钟未进行任何操作后，液晶显示屏关闭。4小时后若再无任何操作照相机机会自动关闭。再次打开照相机电源。

2 使用 选择需要显示的图像。也可以转动拨盘，切换到 进行近距播放。

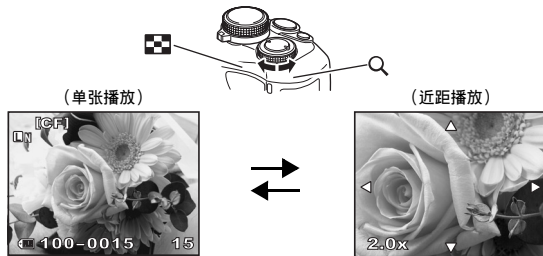
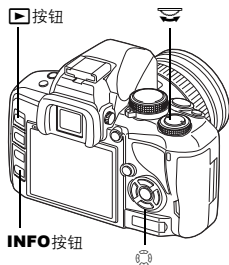

按 变更近距位置。

按 **INFO** 按钮

(近距位置播放)



按 移动近距位置的显示。当 [**脸部识别**] (☞第39页) 设为【开】时，在识别出的脸部周围显示画框。按 可将画框移到另一张脸上。

按 **INFO** 按钮

(逐张近距播放)



按 逐张近距播放。当 [**脸部识别**] 设为【开】时，按 可将放大位置移到另一张脸上。

- 按 **INFO** 按钮返回到近距播放。





- : 显示10张前的图像
- : 显示10张后的图像
- : 显示后一张图像
- : 显示前一张图像

- 要退出播放模式时，再按 按钮。
- 半按快门按钮可以恢复拍摄模式。



本功能可以同时液晶显示屏上显示多张图像。能够方便地在许多图像中快速查找特定的图像。

在单张播放时，每次朝  转动拨盘，显示的影像数在4、9、16、25、49和100帧之间改变。

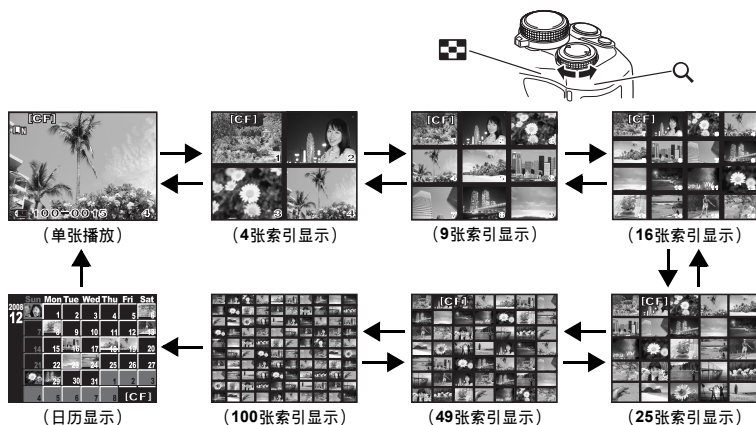
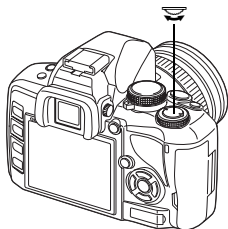

-  : 移到前一张图像
-  : 移到后一张图像
-  : 移到上一张图像
-  : 移到下一张图像

• 要回到单张播放，转动控制拨盘到Q。



日历显示

通过日历显示，可以按照日期显示插卡上的图像。如果在某个日期拍摄了一张以上的图像，则显示该日期拍摄的第一张图像。

使用  选择日期，按  按钮以单张显示播放所选日期的图像。

本功能可以显示图像的详细信息。
可以通过高亮度以及直方图显示完成亮度状态显示。

反复按**INFO**按钮直至显示想要的信息。

- 此设定会被存储并在下一次调用信息显示时显现。

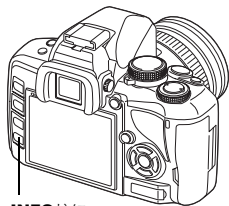

INFO按钮



显示图像号码，打印预约，
保护，记录模式和文件号码

显示图像号码，打印预约，
保护，记录模式，像素数，
压缩比率，日期和时间以及
文件号码

***直方图**

如果直方图中右边的曲线偏高，图
像可能太亮。如果左边的曲线偏
高，图像可能太暗。补偿曝光或是
再行拍摄。

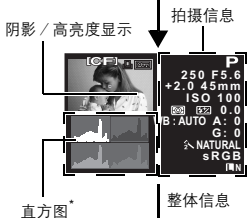

直方图

整体信息



阴影/高亮度显示

显示记录图像曝光不足或曝
光过度的部分。
阴影（曝光不足）部分将以
蓝色显示。
高亮度（曝光过度）部分将
以红色显示。



直方图显示

所记录图像亮度的分布会
以直方图显示（亮度组成
图）。

幻灯片放映

本功能可以连续播放存储在插卡内的图像。图像会以5秒钟的间隔从刚拍摄的图像开始依次放映。可以使用索引显示放映幻灯片。您可以选择在幻灯片放映过程中放映的影像数为1、4、9、16、25、49或100。

1 MENU > [] > []

2 使用 进行设定。

[] (单张显示) / [] (4张显示) / [] (9张显示)
[] (16张显示) / [] (25张显示) / [] (49张显示) / [] (100张显示)

3 按下 按钮会开始幻灯片放映。

4 按下 按钮会停止幻灯片放映。



选择 [] 时

注

- 如果让幻灯片持续放映约30分钟，照相机将自动关闭电源。

旋转图像

本功能可以在单张播放时旋转图像并使图像垂直显示在液晶显示屏上。这在坚持照相机拍摄图像时很有用。即使照相机被旋转，图像也会自动按正确的方向显示。

1 MENU > [] > []

- 若设在 [开]，垂直拍摄的图像会在播放中自动旋转并显示。也可以按 按钮以旋转并显示该图像。
- 旋转后的图像以此状态存储在插卡内。

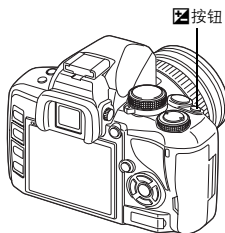

8

播放功能

旋转前的原始图像

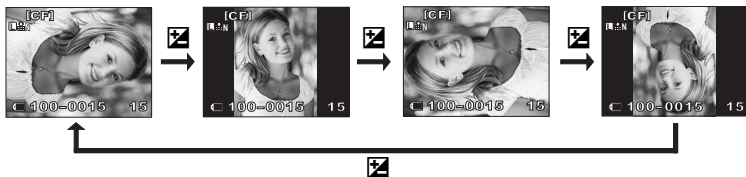

在电视机上播放图像

使用随照相机附带的视频电缆在电视上播放记录的图像。

- 1 关闭照相机电源和电视机电源，如图所示连接视频电缆。
- 2 打开电视机电源，并设定为视频输入模式。有关转为视频输入模式的详细说明，请参阅电视机的说明书。
- 3 打开照相机开关并按下▶按钮。

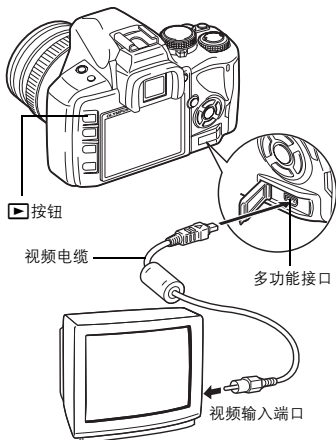

! 注

- 要将电视和照相机连接起来，请使用附带的视频电缆。
- 请选择与电视的视频信号一致的照片机视频输出信号类型。☞ “VIDEO输出”（第90页）
- 视频电缆连接到照相机后，照相机的显示屏自动关闭。
- 由于电视机的屏幕各有不同，图像显示可能会偏离电视屏幕的中心位置。

8

编辑静止图像

可以对记录的图像进行编辑并将其保存为新建图像。可用的编辑功能因图像格式（图像记录模式）而异。

JPEG文件可以原样打印，不需要变更。RAW文件则不能以原样打印。要打印RAW文件，须使用RAW编辑功能将RAW数据格式转换为JPEG。

编辑以RAW数据格式记录的图像

此功能对以RAW数据格式记录的图像进行处理（如白平衡和清晰度调节），然后将数据以JPEG格式存入新文件。检查记录的图像时，您可以将其编辑成自己喜欢的图像。

图像处理基于当前的照相机设定。编辑前先依您的喜好改变照相机的设定。

编辑以JPEG数据格式记录的图像

- [阴影调整]** 调高较暗的逆光被摄对象的亮度。
[红眼修正] 减轻闪光拍摄时的红眼现象。
[□] 用控制拨盘设定剪裁大小，并用箭头按钮设定剪裁位置。

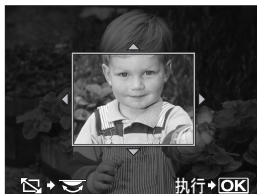

- [黑白]** 创建黑白影像。
[棕褐色] 创建棕褐色调的影像。
[彩度] 设定色彩浓度。在画面上查看影像的同时调节彩度。
[📐] 可将图像文件尺寸转变为 1280 × 960、640 × 480 或 320 × 240。

1 MENU ▸ [▶] ▸ [编辑]

2 使用 [🔍] 选择图像，然后按 [⏪] 按钮。

- 照相机识别图像数据格式。
- 若是以RAW+JPEG记录的图像，会出现选择画面，让您指定要编辑的数据。

3 设定画面因图像的数据格式而异。选择希望编辑的项目，并启动下列步骤。

在此确定数据格式。

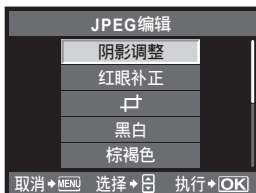

- 编辑后的图像会被存储为另一图像，以有别于原始图像。
- 要退出编辑模式，请按**MENU**按钮。

! 注

- 有些影像的红眼修正可能不起作用。除眼睛之外，红眼修正可能会影响影像的其他部分。
- 在下列情形下无法编辑JPEG图像：
图像以RAW格式记录时，图像经过电脑处理时，插卡存储空间不足时，图像由其他照相机记录时
- 对图像进行调整尺寸 ([📐]) 时，不能选择比原来记录的图像更大的像素数。

通过使用此功能，可以将图像复制到xD-Picture Card和CompactFlash或Microdrive，或从xD-Picture Card和CompactFlash或Microdrive上复制图像。如果同时插入两张插卡，可以选择此菜单。选定的插卡为复制源。☞ “CF/xD”（第90页）

单张复制

- 1 播放您要复制的图像，然后按**COPY/**按钮。
- 2 使用☞☞选择[执行]，然后按**OK**按钮。

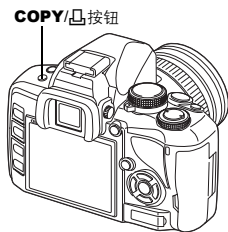

复制选定的图像

此功能可供您在单张播放或索引显示期间选择多张图像，然后同时复制。

- 1 显示您想复制的图像并按**OK**按钮。
 - 所选择图像以红框显示。
 - 要取消选择，再次按**OK**按钮。
- 2 按**OK**以显示您想复制的下一张图像并按**OK**按钮。
- 3 选择要复制的图像后，按**COPY/**按钮。
- 4 使用☞☞选择[执行]，然后按**OK**按钮。



复制全部图像

- 1 **MENU** ▸ [▶] ▸ [复制所有文件]
- 2 按☞。
- 3 使用☞☞选择[执行]，然后按**OK**按钮。

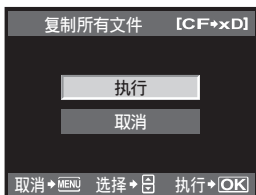

本功能可以保护不希望删除的图像。被保护图像不能用删除单张或全部删除功能删除。

单张保护

播放您要保护的图像并按  按钮。

-  (保护标记) 显示于画面右上角。





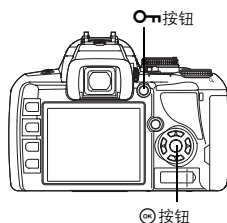

如需取消保护图像功能时

显示已经保护的图像，并按下  按钮。







保护选定的图像

此功能可供您在单张播放或索引显示期间选择多张图像，然后同时进行保护。



- 1 显示您想保护的图像并按  按钮。
 - 所选择图像以红框显示。
 - 要取消选择，再次按  按钮。
 - 在索引显示期间，按  选择您要保护的图像并按  按钮。
- 2 按  以显示您想保护的下一张图像并按  按钮。
- 3 选择要保护的图像后，按  按钮。

取消所有保护

本功能可以一次取消多张图像的保护。

- 1 **MENU** ▸  ▸ [重置保护]
- 2 使用   选择[执行]，然后按  按钮。

注

- 即使图像处在被保护的状态下，仍可以通过插卡的格式化程序删除全部图像。
 “格式化插卡”（第113页）
- 被保护的图像即使在按  按钮时也无法旋转。

本功能可以删除拍摄的图像。您可以选择单张删除（只删除当前显示的图像），也可以选择全部删除（删除插卡上存储的所有图像），也可以选择删除选定的图像（只删除所选图像）。

注

- 对用RAW+JPEG记录的图像使用全部删除或删除选定的图像时，将同时删除RAW和JPEG图像。使用单张删除时，可以选择删除JPEG、RAW或同时删除RAW和JPEG图像。
 “RAW+JPEG删除”（第89页）
- 不能删除已被保护的图像。请先取消保护图像的设置，再进行删除操作。
- 图像一旦被删除将无法再恢复。 “保护图像”（第81页）

删除单张

- 1 播放您要删除的图像并按 按钮。
- 2 使用 选择[执行]，然后按 按钮。

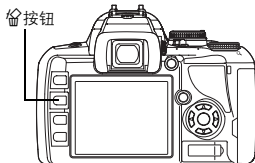

删除选定的图像

本功能可在单张播放或索引显示时一次删除所有选择的图像。

- 1 显示您想删除的图像并按 按钮。
 - 所选择图像以红框显示。
 - 要取消选择，再次按 按钮。
 - 在索引显示期间，按 选择您要删除的图像并按 按钮。
- 2 按 以显示您想删除的下一张图像并按 按钮。
- 3 选择要删除的图像后，按 按钮。
- 4 使用 选择[执行]，然后按 按钮。

全部删除

- 1 **MENU** ▸ ▸ [设定存储卡]
- 2 使用 选择[全部删除]，然后按 按钮。
- 3 使用 选择[执行]，然后按 按钮。
 - 则删除全部图像。

使用用户自定义菜单自定义照相机以方便使用。使用自定义菜单1可以自定义拍摄功能，而使用自定义菜单2可以设定基本照相机功能。

用户自定义菜单1具有8个按照要设定的功能划分的标签（**IA**至**IH**）。



使用 \odot 选择 [i], 然后按 \odot 。



使用 \odot 选择标签 **IA** 至 **IH**, 然后按 \odot 。

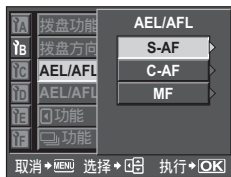

使用 \odot 选择功能, 然后按 \odot 。

关于使用菜单列表的详情, “使用菜单” (第29页)。

自定义菜单1 ▶ **IA** AF/MF

AF补偿发光

内置闪光灯可以充当AF补偿发光器。以AF模式拍摄时, 可以在低光亮条件下协助聚焦。要使用此功能请升起闪光灯。

聚焦环

可以通过选择聚焦环的旋转方向来自定义镜头的调焦方式。



镜头缩回

设为[开]时, 此功能允许您每次在电源关闭时重新设定镜头的焦距(无限远)。

B门对焦

可以设定照相机能在B门拍摄期间使用MF调整对焦。

[开] 曝光期间, 您可以转动聚焦环并调整对焦。

[关] 曝光期间, 聚焦被锁定。

自定义菜单1 ▶ **IB** 按键/拨盘

拨盘功能

您还可以将控制拨盘的操作切换为与出厂预设设定相反。

例如, 将[P]设为[☒]之后, 在P模式下可以使用控制拨盘调节曝光补偿, 并在按住☒按钮的同时使用控制拨盘设定程式转换。

模式	设定		按钮 +
P	Ps (程式转换)	程式转换	曝光补正
		曝光补正	程式转换
A	FNo.	光圈值	曝光补正
		曝光补正	光圈值
S	快门速度	快门速度	曝光补正
		曝光补正	快门速度
M	快门速度	快门速度	光圈值
	FNo.	光圈值	快门速度

拨盘方向

您可以选择控制拨盘的转动方向和快门速度 / 光圈值增大或减小的方向。

设定	(拨盘的转动方向)	(拨盘的转动方向)
拨盘1	<ul style="list-style-type: none"> 较慢的快门速度 打开光圈 (调低f-number) 	<ul style="list-style-type: none"> 较快的快门速度 关闭光圈 (调高f-number)
拨盘2	<ul style="list-style-type: none"> 较快的快门速度 关闭光圈 (调高f-number) 	<ul style="list-style-type: none"> 较慢的快门速度 打开光圈 (调低f-number)

AEL/AFL

您可用**AEL/AFL**按钮进行AF或测光操作，而不需使用快门按钮。

选择按钮功能以配合按下快门按钮时的操作。在单聚焦模式下，选择[mode1]到[mode4]。(在C-AF模式下仅可选择[mode4]。)

模式	快门按钮功能				AEL/AFL按钮功能	
	半按		全按		按住AEL/AFL按钮时	
	聚焦	曝光	聚焦	曝光	聚焦	曝光
[S-AF]						
mode1	S-AF	锁定	—	—	—	锁定
mode2	S-AF	—	—	锁定	—	锁定
mode3	—	锁定	—	—	S-AF	—
[C-AF]						
mode1	C-AF 启动	锁定	锁定	—	—	锁定
mode2	C-AF 启动	—	锁定	锁定	—	锁定
mode3	—	锁定	锁定	—	C-AF 启动	—
mode4	—	—	锁定	锁定	C-AF 启动	—
[MF]						
mode1	—	锁定	—	—	—	锁定
mode2	—	—	—	锁定	—	锁定
mode3	—	锁定	—	—	S-AF	—

基本操作

- [mode1]** 用来确定聚焦期间测光后的曝光值。按下 **AEL/AFL** 按钮时，AE 锁定启用，供您分别调节聚焦及确定曝光。
- [mode2]** 用来确定全按快门按钮时的曝光。拍摄照明条件会发生显著变化的场景时，如舞台上的场景，此模式很有用。
- [mode3]** 用来使用 **AEL/AFL** 按钮进行聚焦，而不是使用快门按钮。
- [mode4]** 按下 **AEL/AFL** 按钮会进行聚焦，而全按快门按钮则会确定曝光。

AEL/AFL 记录

可通过按下 **AEL/AFL** 按钮锁定与保持曝光。

- [开]** 按 **AEL/AFL** 按钮锁定并保持曝光。再按可取消保持曝光设定。
- [关]** 仅当按住 **AEL/AFL** 按钮期间，曝光才会被锁定。

功能

可以将功能指定至  按钮（Fn 按钮）。

[Fn 脸部识别]



按  按钮设定 **[脸部识别]** 为 **[开]** 并启用最佳设定。

 “使用脸部识别功能”（第 39 页），“**[脸部识别]**”（第 87 页）

[预览]/[实时预览]（电子）

按住  按钮时，可以使用预览功能。

 “预览功能”（第 46 页）

按  按钮获得白平衡值。 “设定白平衡锁定”（第 63 页）



[测试影像]

按  按钮的同时按下快门按钮，可在液晶显示屏上查看刚才拍摄的图像而不需把图像记录到插卡上。如果希望不保存图像而查看图像的效果，该功能非常实用。

[关]

不允许功能分配。

功能

其他功能可以指定至  /  /  按钮。

/

 “连拍”（第 55 页），“自拍定时器拍摄”（第 56 页），“遥控拍摄”（第 57 页）

[对焦点]

 “AF 对象选择”（第 53 页）

[AF 模式]

 “AF 模式选择”（第 51 页）

[白平衡]

 “选择白平衡”（第 60 页）

[测光]

 “变更测光模式”（第 47 页）

[ISO]

 “ISO 感光度设定”（第 50 页）

■))

您可以关闭按下快门按钮锁定聚焦时发出的哔声。

待机时间



在特定的时间内不操作照相机，便会进入待机模式（待机），以节约电池电量。超级控制面板显示一定时间后，背景光关闭。再经过一定时间后，照相机进入待机模式。**[待机时间]**可供您设定**[1MIN]**、**[3MIN]**、**[5MIN]**或**[10MIN]**的待机时间。**[关]**取消待机模式。一旦触碰任何一个按钮（快门按钮、按钮等），便会再次启动照相机。

背光时间设置（背景光定时器）

为节省电池电力，在超级控制面板显示一定时间后，液晶显示屏的背景光关闭，显示屏变暗。可以在**[8SEC]**、**[30SEC]**或**[1MIN]**之间选择背景光关闭时间。**[HOLD]**可以将背景光设为持续开启。

一旦触碰任何一个按钮（快门按钮、箭头按钮等），液晶显示屏背景光便会再次开启。

USB模式

您可以使用附带的USB电缆直接将照相机连接至电脑或打印机。如果您事先指定了要连接的设备，您可以省略每次连接电缆至照相机时通常需要的USB连接设定步骤。关于如何连接照相机到任一设备的详情，请参阅“将照相机连接至打印机”（第94页）和“将照相机连接到电脑”（第98页）。

[自动]

每次将电缆连接至电脑或打印机时，会显示USB连接的选项画面。

[存储]

允许您向电脑传输图像。您也可以通过PC连接选择使用OLYMPUS Master软件。

[MTP]

允许您向运行Windows Vista的电脑传输图像而不使用OLYMPUS Master软件。

[控制]

允许您使用选购的OLYMPUS Studio从电脑上控制照相机。

[轻松]

允许您将照相机连接至PictBridge兼容打印机。可以不使用电脑直接打印图片。

 “将照相机连接至打印机”（第94页）

[自定义]

允许您将照相机连接至PictBridge兼容打印机。可以用设定的打印数，打印纸以及其他设定来打印图像。 “将照相机连接至打印机”（第94页）

LV扩张

在实时预览拍摄过程中，您可以调亮显示屏，以便轻松地确定被摄对象。

【关】

显示屏上显示被摄对象，亮度已根据当时设定的曝光加以调节。您可以在先通过显示屏确定的情况下进行拍摄，以便获得您喜爱的图像。

【开】

照相机自动调节亮度，并在显示屏上显示被摄对象，以方便确定。显示屏上不反映曝光校正调节的效果。

👤 脸部识别

当设为【开】时，照相机将进行人脸识别并自动调整该处的聚焦。

🔍 “使用脸部识别功能”（第39页）

您可以播放聚焦于被摄对象脸部的放大图像。🔍 “单张播放 / 近距播放”（第74页）

📐 画框表示（网格显示）

在实时预览时，您可在液晶显示屏上显示网格，作为确认构图时的指南。反复按 **INFO** 按钮显示网格。🔍 “切换信息显示”（第40页）

自定义菜单1 ▶ 📷 曝光 / 测光 / ISO

ISO自动设定

当ISO设为【自动】时，您可以设定上限。

由此设定自动变化的ISO值的上限。上限值可以在100到1600之间设定。

ISO自动

可以设定ISO【自动】启用时所在的拍摄模式。

【P/A/S】

除 **M** 模式之外，可在所有拍摄模式下启用【自动】设定。在 **M** 模式下选择【自动】时，设定为ISO 100。

【全部】

在所有拍摄模式下，【自动】设定都会启用。即使在 **M** 模式下，照相机也会自动选择ISO以获得最佳ISO。

AEL测光模式

可以设定按下 **AEL/AFL** 按钮锁定曝光时的测光模式。

- 【自动】以在【测光】下选择的模式执行测光。

B门定时器

可以选择B门拍摄的最大时间（以分钟单位）。

自定义菜单1 ▶ 📷 闪光灯设定

🔍+📷

设为【开】时，它将被加入曝光补偿值，并将启动闪光补偿。

自动出现

在**AUTO**或场景模式中，在低光亮或背光条件下内置闪光灯会自动弹出。当设为**[关]**时，内置闪光灯不会自动弹出。

自定义菜单1 ▶ 画质/色彩/WB

所有影像WB补偿

可以对所有的白平衡模式一次应用相同的补偿值。

[全部设定] 将相同的补偿值应用到所有白平衡模式。

[全部重置] 一次清除应用到各种白平衡模式的WB补偿值设定。

如果选择**[全部设定]**

1) 使用  选择色彩方向。

朝向A: 红-蓝 / 朝向G: 绿-品红

2) 使用  设定补偿值。  “白平衡补偿” (第62页)

释放**AEL/AFL**按钮会拍摄样张。可以检查所调节的白平衡。

如果选择**[全部重置]**

1) 使用  选择**[执行]**。

色彩空间

可以选择在液晶显示屏或打印机上重显色彩的方式。图像文件名中的第一个字符表示现有的色彩空间设定。  “文件名” (第89页)

Pmdd0000.jpg

[sRGB]

Windows用的标准的色彩空间。

└─ P : sRGB

[Adobe RGB]

使用Adobe Photoshop软件可以设定的色彩空间。

└─ _ : Adobe RGB

画质设定

您可以组合3种图像大小和4种压缩比率，并将其注册为4种组合。使用  选择注册的设定。

 “选择记录模式” (第59页)

注册四种不同的图像设定组合。

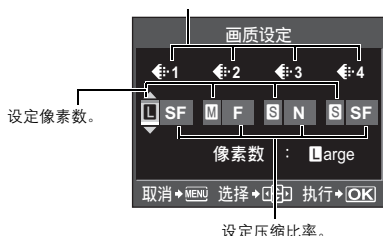

像素数

可以将图像大小的像素大小设为 **[M]**、**[S]**。

[Middle] 选择 **[3200 × 2400]**、**[2560 × 1920]** 或 **[1600 × 1200]**。

[Small] 选择 **[1280 × 960]**、**[1024 × 768]** 或 **[640 × 480]**。

RAW+JPEG删除

可以选择删除以RAW+JPEG格式记录图像的方法。此功能仅可用来删除单张图像。

[JPEG] 删除所有JPEG图像文件，只留RAW图像文件。

[RAW] 删除所有RAW图像文件，只留JPEG图像文件。

[RAW+JPEG] 删除两种图像文件。

! 注

- 本功能只在删除单张图像时有效。若为全部删除或删除选择图像，即使有此设定，仍会同时删除RAW和JPEG文件。

文件名

拍摄图像时，照相机设定文件名，并存储在文件夹中。

文件名的标示状态如下图所示。

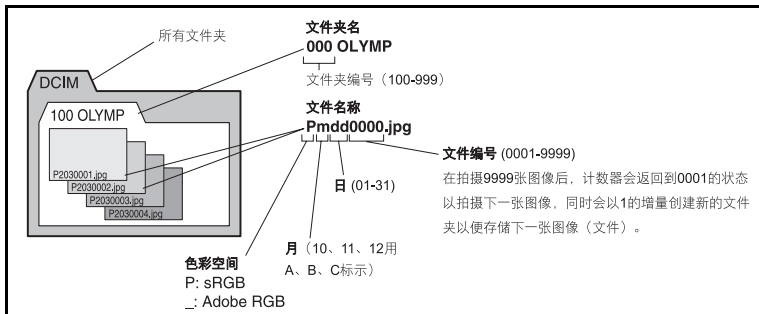

【自动】

即使插入新建插卡后，也会保留以前插卡的文件夹编号。如果新插卡内的图像文件编号与旧插卡的相同，在新插卡的文件编号会从旧卡中的最大编号开始依次编号。

【重置】

插入新建插卡之后，文件夹编号会从100开始递增，文件编号会从0001开始递增。如果插入存有图像的插卡时，会从现有最大的编号开始依次编号。

- 当文件夹编号和文件编号达到最大编号设定时（999/9999），即使插卡的容量尚未用完，也不能进行后续的图像存储操作。也不能继续拍摄图像。此时请更换插卡。

DPI设定

可以提前设定打印图像的解析度。此设定值会同图像一起记录到插卡。

【自动】 根据图像大小自动设定。

【自定义】 启动所需的设定。按 \odot 会显示设定画面。





自定义菜单2

CF/xD

可以选择在照相机中同时安装CompactFlash和xD-Picture Card时所使用的插卡。

(显示屏亮度调节)

您可以调节显示屏的亮度及色温。色温调节仅影响播放时的液晶显示屏显示。

使用  在  (亮度) 和  (色温) 之间切换, 使用  在 [+7] - [-7] 之间调节数值。



(变更显示语言)

本功能可以将屏幕画面的显示语言和错误信息由英语转换成其他语言。

- 您可以使用附带的OLYMPUS Master软件在照相机上加入另一种语言。

相关详情请参阅OLYMPUS Master软件的“帮助”。 “使用OLYMPUS Master软件” (第97页)

VIDEO输出

可以根据电视的视频信号类型来选择NTSC或PAL。

如果要在国外将照相机连接到电视机上播放图像, 则需要设定此功能。在连接AV电缆前请确认选择了正确的视频信号类型。如果使用不当的视频信号类型, 记录后的图像便不会在电视上正确播放。

主要国家和地区的电视视频信号类型

使用照相机之前, 请先检查视频信号类型。

NTSC	北美, 日本, 台湾, 韩国
PAL	欧洲, 中国

9

自定义照相机

记录浏览

可以在液晶显示屏上显示已记录在插卡中的刚拍摄的图像, 并可以选择显示图像的时间长短。本功能适用于快速查看刚拍摄的图像。查看图像时半按快门按钮可立即恢复拍摄。

[1SEC] - [20SEC] 选择每张图像显示的秒数。可以以1秒为单位进行设定。

[关] 不显示记录到插卡上的图像。

[AUTO  显示正在记录的图像, 然后切换到播放模式。此功能可用于删除查看后的图像。

固件

将会显示产品的固件版本。

查询照相机或附件, 或者希望下载软件时, 您将需要了解正在使用的每个产品的版本信息。

按 。将会显示产品的固件版本。按  按钮返回到前一个画面。

打印预约 (DPOF)



打印预约

通过打印预约功能，您可以将存储的图像的打印数据（打印数和日期/时间信息）保存到插卡上。

可通过下列方法打印已设定打印预约的图像。

在兼容DPOF打印的冲印店打印

可以用打印预约数据进行打印。

在DPOF兼容打印机上打印

可以不使用电脑直接连接打印机打印图片。有关详情，请参阅打印机的使用说明书。连接打印机可能需要PC插卡转接器。

! 注

- 本照相机无法改变由其他设备设定的DPOF预约。请使用原设备进行更改。另外，使用本机设定了新的DPOF预约时，其他机器设定的预约将被删除。
- 部分功能可能无法在所有打印机上或在所有冲印店使用。
- 不能打印RAW格式的数据。

单张预约

根据操作指南设定一张图像的打印预约。

1 MENU ▶ [▶] ▶ [M]



2 选择[M]，然后按[OK]按钮。



3 按[OK]选择要设定打印预约的图像，然后按[OK]设定打印张数。

- 要继续设定其他图像的打印预约时，请重复上述步骤。

4 完成后按[OK]按钮。

- 单张预约画面被显示。



- 5** 选择日期和时间的显示方式并按 \odot 按钮。
【无】 打印的图像上不显示日期和时间。
【日期】 所有打印的图像上都印有拍摄日期。
【时间】 所有打印的图像上都印有拍摄时间。



- 6** 选择【预约】，然后按 \odot 按钮。



全部预约

将打印预约设定应用于插卡上存储的全部图像。打印号被固定为1。

- 1** MENU \blacktriangleright [▶] \blacktriangleright [凸]
2 选择[凸]，然后按 \odot 按钮。
3 选择日期和时间的显示方式并按 \odot 按钮。
【无】 打印的图像上不显示日期和时间。
【日期】 所有打印的图像上都印有拍摄日期。
【时间】 所有打印的图像上都印有拍摄时间。
4 选择【预约】，然后按 \odot 按钮。

重设打印预约数据

您可以重设全部打印预约数据，或只重设所选图像的打印预约数据。

- 1** MENU \blacktriangleright [▶] \blacktriangleright [凸]

重设全部图像的打印预约数据

- 2** 选择[凸]或[凸]，然后按 \odot 按钮。
3 选择【重设】，然后按 \odot 按钮。



为选择的图像重设打印预约数据

- 2 选择[凸]，然后按 \odot 按钮。
- 3 选择[保持]，然后按 \odot 按钮。
- 4 用 \odot 选择要重设打印预约数据的图像，然后按 \odot 将打印数设为0。
- 5 完成后按 \odot 按钮。
- 6 选择日期和时间的显示方式并按 \odot 按钮。
 - 该设定将应用于所有已设定打印预约的图像。
- 7 选择[预约]，然后按 \odot 按钮。

直接打印 (PictBridge)



用USB电缆连接照相机与PictBridge兼容打印机，即可直接打印记录的图像。要确定您使用的打印机是否兼容PictBridge，请参阅打印机的使用说明书。

PictBridge

实现数码照相机与不同品牌的打印机之间的连接的标准格式，并可用照相机直接打印图像。

标准设定

所有支持PictBridge的打印机都可以进行标准打印设定。在设定画面（ \odot 第95页）中选择【标准设定】，即可根据设定打印图像。有关打印机标准设定的详情，请参阅打印机的使用说明书或咨询打印机制造商。

- 可用的打印模式和纸张尺寸等设定内容因打印机类型而异。有关详情，请参阅打印机的使用说明书。
- 有关打印用纸类型、墨盒等详情，请参阅打印机的使用说明书。

! 注

- 打印时一定要使用充满电的电池。
- 不能打印以RAW数据记录的图像。
- 照相机连接USB电缆时，无法进入待机模式。

将照相机连接至打印机

使用本产品附带的USB电缆将照相机连接到PictBridge兼容的打印机。

- 1 打开打印机的电源，用USB电缆将照相机的多功能接口连接到打印机的USB接口上。
 - 关于如何开启打印机电源以及USB接口位置的详细说明，请参阅打印机的使用说明书。

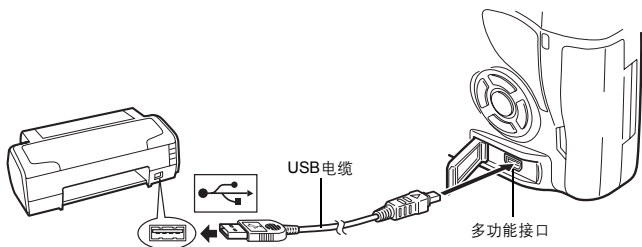

- 2 打开照相机的电源。
 - 显示USB连接的选择画面。
- 3 使用 选择【简单打印】或【用户自定义打印】。

如果选择【简单打印】

- 转到“简易打印”（ 第94页）

如果选择【用户自定义打印】

- 显示【请稍等】，照相机连接打印机。
转到“用户自定义打印”（ 第95页）

! 注

- 如果数分钟后不显示此画面，请拔下USB电缆并从步骤1重新开始。



简易打印

- 1 使用 在照相机上显示您要打印的图像。
 - 在照相机上显示您要打印的图像，然后用 USB 电缆连接照相机和打印机。右边的画面立刻被显示。
- 2 按 (打印) 按钮。
 - 打印结束后显示图像选择画面。需要打印其他图像时，使用 选择图像，然后按 按钮。
 - 结束打印时，在显示图像选择画面的状态下从照相机上拔掉USB电缆。



1 按照操作指南设定打印选项。

选择打印模式

选择打印类型（打印模式）。可用的打印模式如下。

- [打印]** 打印选定的图像。
- [打印全部图像]** 打印存储在插卡上的全部图像，每张图像打印一张。
- [多重打印]** 在一张纸上分别打印多张同一图像。
- [全部图像索引]** 打印插卡上存储的全部图像索引。
- [打印预约]** 根据打印预约设定进行打印。如果未进行图像的打印预约设定，则无法使用该选项。（ 第91页）



按照此处显示的操作指南进行操作。

设定打印纸选项

该设定因打印机类型而异。如果只能使用打印机的标准设定，则不能更改该设定。

- [尺寸]** 设定打印机支持的纸张尺寸。
- [无框]** 选择打印出来的图像是充满整个页面还是留有边框。





- [分割数]** 选择每张纸的图像数量。在选择**[多重打印]**时显示。



选择要打印的图像

选择要打印的图像。选择的图像可以在以后打印（1张预约），也可以立即打印正在显示的图像。



- [打印] (OK)** 打印当前显示的图像。如果有一张图像应用了**[1张]**预约，则只打印该预约图像。
- [1张] (A)** 将打印预约应用到当前显示的图像。如果要预约应用到其他图像，请在应用**[1张]**后，用选择图像。
- [详细] (V)** 设定当前显示图像的打印数和其他项目，以及是否进行打印。关于操作，请参阅下一节中的“设定打印数据”（ 第96页）。



10
打印

设定打印数据

选择打印时是否打印有关打印数据，如日期、时间或文件名等。

- [x] 设定打印数。
[日期] 在图像上打印记录的日期和时间。
[文件名] 在图像上打印记录的文件名。
[] 剪裁影像以供列印。用控制拨盘设定剪裁大小，并用箭头按钮设定剪裁位置。

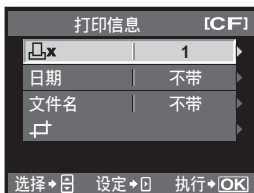

2 设定了用于打印的图像和打印数据后，选择[打印]，按 按钮。

- [打印] 将要打印的图像发送到打印机。
[取消] 重新进行设定。这样将会丢失所有的打印预约数据。如果要保留打印预约数据并进行其他设定，请按 。即可返回先前的设定。



- 要停止或取消打印，请按  按钮。

- [继续] 继续打印。
[取消] 取消打印。这样将会丢失所有的打印预约数据。



流程图

利用附送的OLYMPUS Master软件，您只需用USB电缆将照相机连接到电脑，就可以轻松地把存储在插卡上的图像传输到电脑。

预备物品

- OLYMPUS Master 2 CD-ROM
- USB电缆
- 符合操作环境的电脑
(关于所需的操作环境，请参阅OLYMPUS Master安装指南。)

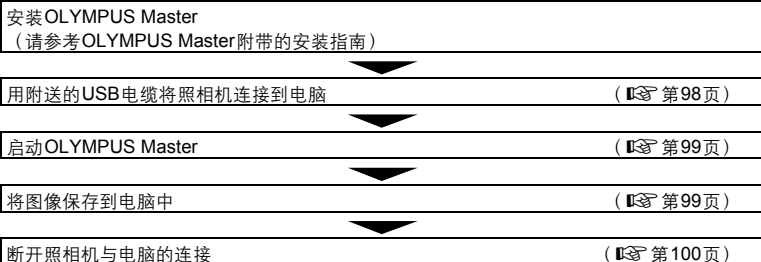

使用附送的OLYMPUS Master软件

什么是OLYMPUS Master?

OLYMPUS Master是一个图像处理程序，具有对照相机拍摄图像进行浏览和编辑的功能。安装到电脑之后，您就可以使用以下功能。

- 将照相机或移动介质中的图像传送到电脑
- 观看图像
您也可以享受幻灯片放映和声音播放的乐趣。
- 分类和组织图像
可以将图像整理至相册或文件夹。传输的图像自动按拍摄日期整理，让您能快速找到所要的特定图像。
- 使用滤色和修正功能对图像进行修正
- 编辑图像
您可以对图像进行旋转，剪裁或改变图像的尺寸。
- 多种打印格式
可以方便地打印图像。
- 升级照相机固件
- 显影RAW图像

有关OLYMPUS Master其他特性的信息，以及如何使用此软件的详情，请参阅OLYMPUS Master软件的“帮助”。

将照相机连接到电脑

用附送的USB电缆将照相机连接到电脑上。

- 1 使用附带的**USB**电缆将电脑的**USB**接口连接到照相机多功能接口上。
 - USB接口所在位置因电脑的类型而异。有关详情，请参阅电脑的使用说明书。

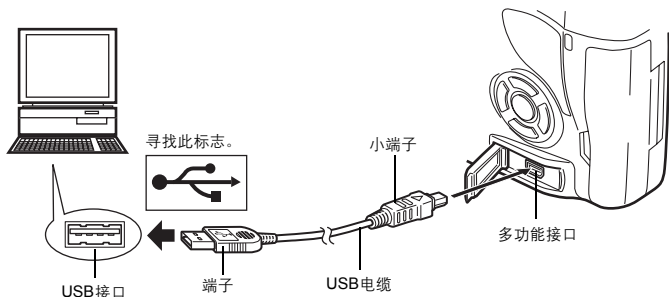

- 2 将照相机电源开关设为**ON**。
 - 显示USB连接的选择画面。
- 3 按 选择**[存储]**。按 按钮。
- 4 电脑会将照相机识别为新硬件。

Windows

- 第一次将照相机连接到电脑时，电脑会自动识别照相机。出现安装完毕的对话框时，单击“确定”。
电脑会将照相机识别为“可移动磁盘 ”。

Macintosh

- iPhoto 是 Mac 操作系统的默认图像管理应用程序。当您第一次连接 Olympus 数码照相机时，iPhoto会自动启动。关闭iPhoto，然后启动OLYMPUS Master。

- !** 注
- 照相机与电脑连接时，照相机上的任何按钮都无法操作。



启动OLYMPUS Master软件

Windows

- 1 双击桌面上的“OLYMPUS Master 2”图标。

Macintosh



- 1 双击“OLYMPUS Master 2”文件夹中的“OLYMPUS Master 2”图标。
 - 显示浏览窗口。
 - 安装后第一次启动OLYMPUS Master时，在浏览画面前面显示OLYMPUS Master起始设定画面和客户登记画面。按照画面指示进行操作。

退出OLYMPUS Master

- 1 单击各窗口的“退出”。
 - 退出OLYMPUS Master。

在电脑上显示照相机图像

下载和保存图像

- 1 单击浏览窗口上的“图像传送”，然后单击“来自相机”。
 - 显示选择要从照相机传输图像的窗口。照相机中的全部图像均显示。
- 2 选择“新建相册”并输入相册名称。
- 3 选择图像文件并单击“图像传送”。
 - 指示下载完成的窗口显示。
- 4 单击“立刻浏览图像”。
 - 下载的图像显示在浏览窗口中。



1 确定插卡读写指示灯停止闪烁。

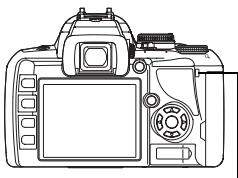

插卡读写指示灯

2 准备拔下USB电缆。

Windows

- 1) 单击工作栏中的“拔掉或弹出硬件”图标 .
- 2) 单击弹出式信息。
- 3) 在“安全地移除硬件”窗口单击“确定”。

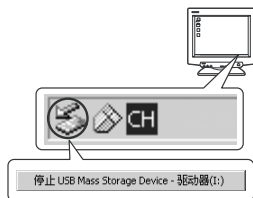

单击

Macintosh

- 1) 在桌面上拖动“Untitled”或“NO_NAME”图标时，垃圾箱图标会变为弹出图标。将它拖放到弹出图示。

3 从照相机拔下USB电缆。

注

- 使用Windows时：

单击“拔下或弹出硬件”时，可能会显示警告信息。此时，请确定没有正从照相机下载图像资料，并且未打开任何读写照相机图像文件的应用程序。关闭所有此类应用程序，再次单击“拔下或弹出硬件”并拔下电缆。



观看静止图像

- 1 单击浏览窗口中的“相册”标签并选择您要观看的相册。
 - 所选的相册图像显示在缩略图区。
- 2 双击您要观看的静止图像缩略图。
 - OLYMPUS Master切换到图像编辑窗口，图像被放大。
 - 单击“后退”  返回到浏览窗口。

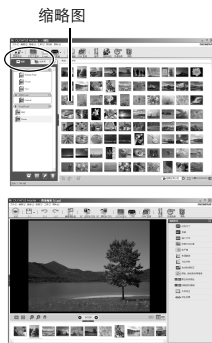

增加语言数

请确定电池已充满电!

- 1 确定电脑已连接到Internet。
- 2 将USB电缆插入电脑的USB接口。
- 3 将USB电缆的另一端插入照相机的多功能接口。
 - 照相机自动开启电源。
 - 液晶显示屏开启，并显示USB连接的选择画面。
- 4 选择【存储】并按  按钮。
- 5 在浏览视窗中，选择“照相机”，然后选择“更新相机/添加显示语言”。
 - 显示更新确认窗口。
- 6 单击“确定”。
 - 显示更新照相机窗口。
- 7 单击更新照相机画面上的“添加语言”。
 - 显示“添加照相机的显示语言”窗口。



- 8 单击  并选择语言。
- 9 单击“添加”。
 - 新语言下载到您的照相机中。照相机正在处理时不要拔下电缆或取出电池。



10 下载步骤后，照相机屏幕上将显示“确定”。可以拔下电缆并关闭电源。照相机重新开机后，您就可以从[]中选择新语言。

不使用OLYMPUS Master将图像传输到电脑

您的照相机与USB大容量存储器兼容。您也可以使用附送的USB电缆将照相机连接到电脑，从而把图像传输到电脑。即使不使用OLYMPUS Master也可以进行传输。以下操作系统兼容USB连接：

Windows : 2000 Professional/XP Home Edition/XP Professional/Vista

Macintosh : Mac OS X v10.3或更新版本

! 注

- 如果您的电脑运行Windows Vista，在第98页的步骤3中选择[MTP]以使用Windows Photo Gallery。
- 即使您的电脑配置了USB接口，在以下环境中资料传送也不能保证。
 - 以扩展卡等另外安装USB接口的电脑
 - 不带预装操作系统的电脑和自行组装电脑

拍摄提示与信息

拍摄前的提示

即使已装上电池仍无法开启照相机

电池未完全充电

- 请用充电器为电池充电。

因天冷电池暂时无法作用

- 电池效能在低温时会减低，电量可能不足以打开照相机。取出电池放在口袋里一段时间使它暖和些。

按下快门按钮时不拍照

照相机已自动关闭

- 为节省电池电量，如果没有启动操作，照相机会在一段固定时间后进入待机模式，并停止运作。触摸快门按钮或其他按钮时，照相机会重新启动。若4小时再无任何操作照相机会自动关闭。照相机必需重新开启后才会再运作。☞“待机时间”（第86页）

闪光灯充电中

- 当闪光灯升起时，符号在超级控制面板或取景器中闪烁，表示闪光灯正在充电。请待闪烁停止，然后按快门按钮。

无法聚焦

- 取景器里的AF确认标志闪烁时，表示照相机无法使用AF聚焦。再按下快门按钮。

减少噪声功能被开启

- 通常在拍摄夜景时，快门速度会调慢，因此容易产生噪声。以较低快门速度拍摄后，照相机开启减噪功能的操作。在此过程中，不允许拍摄。您可以将【减少噪声】设为【关】。
☞“减少噪声”（第65页）

未设定时间和日期

照相机按购买当时的设定使用

- 购买时，照相机未设定时间和日期。使用照相机前，请设定日期和时间。
☞“日期/时间设定”（第15页）

从照相机中取出电池

- 如果照相机取出电池约1天，日期和时间设定将回到出厂预设设定。若在照相机中装入电池后短时间内取出，则设定会更快被取消。在拍摄重要图像之前，请确定日期和时间的设定正确。

拍摄提示

聚焦于被摄对象

视被摄对象不同可采取数种方式聚焦。

AF对象未聚焦于被摄对象上

- 用聚焦锁定让AF对象聚焦在被摄对象上。
☞“聚焦锁定—如果无法获得正确的聚焦”（第54页）

个别AF对象聚焦于被摄对象以外的其他地方

- 设定[对焦点]为[■]并聚焦于影像的中央。☞ “AF对象选择”（第53页）

被摄对象快速移动时

- 把照相机聚焦在大约和想拍摄对象同一距离的一点上（半按快门按钮即可），然后重新构图图像，等候被摄对象进入框内。

用微距镜头近距离拍摄被摄对象

- 用微距镜头近距离拍摄被摄对象时，若被摄对象的放大比率较高，不易用AF对焦。设定为手动聚焦（MF），转动聚焦环，手动对焦。☞ “MF（手动聚焦）”（第52页）

在低光条件下拍照

- 内置闪光灯经过设定，可用作AF补偿发光。在AF模式下，升起的闪光灯可在低光条件下帮助对焦。☞ “内置闪光灯拍摄”（第68页），“AF补偿发光”（第83页）

难以聚焦的被摄对象

在下列情况可能不易用自动聚焦对焦。

AF确认标志闪烁。
这些被摄对象并未聚焦。

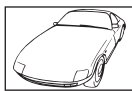

对比度低的被摄对象



对焦框中央亮光过高

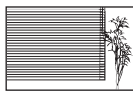

有重复图案的被摄对象

AF确认标志亮起但被摄对象并未聚焦。



距离不等的被摄对象



快速移动的被摄对象



被摄对象不在AF区域内

不论在任何情况，先聚焦在与被摄对象相同距离处的任一高对比物体上，决定构图后再拍照。

拍出清晰的图像

几项因素会导致图像模糊。

被摄对象太暗

- 改变快门速度，与对象亮度保持一致。如果将快门速度设得过低并且被摄对象较暗，则对象移动时图像会变得模糊。此外，在[SCN]（场景模式）中关闭闪光灯时，快门速度会降低。将照相机固定在三脚架上。使用遥控器（选购）关闭快门也可以有效减少模糊现象。使用[SCN]（场景模式）下的[防抖]（数码防抖模式）也可以拍摄出清晰的图像。当ISO感光度自动增加时，您可以手持照相机并不使用闪光灯的情况下，在弱光条件下拍摄图像。

按快门按钮时手或照相机移动

- 按快门按钮时要轻柔，或用双手牢牢握住照相机。
- 通过使用自拍定时器或防震功能，可以避免在按下快门按钮时照相机晃动。☞ “自拍定时器拍摄”（第56页），“防震功能”（第58页）

以较少闪光拍照

使用自动闪光时，闪光灯会在拍摄环境不够明亮及容易发生照相机模糊现象时自动闪光。如果被摄对象太远，闪光灯可能没有效果。以下是在此类情况时不用闪光灯拍照的方法。

将[SCN]（场景模式）设为[防抖]（数码防抖模式）

- 当ISO感光度自动增加时，您可以手持照相机并不使用闪光灯的情况下，在弱光条件下拍摄图像。

增加ISO设定

- 增加ISO的设定值。图像可能产生颗粒效果。🔧 “ISO感光度设定”（第50页）

图像颗粒太明显

增加ISO感光度

- 增加ISO设定时，可能会产生以碍眼彩色斑点或不匀色彩呈现的“噪声”，让图像显出颗粒感。本照相机备有可以高感光度拍摄同时抑制噪声的功能，但增加ISO感光度比采用低感光度易于产生颗粒感较明显的图像。

🔧 “ISO感光度设定”（第50页）

拍摄的图像带白色

这可能是因为在逆光或半逆光下拍照而引起。源自一种称作眩光或残影的现象。尽可能考虑采用不会摄入强烈光源的构图。即使光源不在图像里仍可能发生眩光。用镜头遮光罩遮蔽镜头避免光源直射。若镜头遮光罩无效，请用手遮蔽镜头阻挡光线。

🔧 “可更换镜头”（第114页）

用正确颜色拍照

静止图像里的颜色和实际照下的颜色与实际颜色之间存在诸多差异，其原因在于照亮被摄对象的光源。**【白平衡】**是让照相机决定正确颜色的功能。一般而言，**【自动】**设定提供最佳的白平衡，但视被摄对象不同，最好还是尝试改变**【白平衡】**设定。

- 晴天在阴暗处的被摄对象
- 同时受到天然光线和室内照明的被摄对象，例如靠近窗户时
- 框内没有白色

🔧 “选择白平衡”（第60页）

拍摄白色沙滩或雪景

在正常情况下，白色物体如雪景会呈现比拍照时暗的效果。有几种方式可以捕捉白色。

- 朝**【+】**调节曝光补偿。🔧 “曝光补偿”（第48页）
- 使用**【SCN】**（场景模式）中的**【🏖️】**（海滩和雪景）拍摄图像。这种设定最适合在晴天拍摄海洋或山峦雪景。🔧 “模式拨盘”（第4页）
- 用**【🔍HI】**（点测光高光控制）。

在取景器中央您想要高光标示的白色处半按快门按钮。中央测光部分会设定以较白呈现。

🔧 “变更测光模式”（第47页）

- 使用AE自动包围式曝光功能拍照。

如果您不知道曝光补偿量，请尝试使用AE自动包围式曝光。每次按下快门按钮时补偿值会略微改变。如果您设定较大的曝光补偿，可以根据该值向上或向下调变，然后再拍照。🔧 “AE自动包围式曝光”（第49页）

拍摄逆光被摄对象

如果背景相较于被摄对象显得太亮，在明亮处的曝光会受影响因而使被摄对象显得较暗。这是因为照相机是从整个画面的亮度取决曝光。

- 设定[测光]为[☐]（点测光）以测量图像中央被摄对象的曝光。要改变构图，把被摄对象置于图像的中央。按住**AEL/AFL**按钮的同时，变更构图后按下快门按钮。☞ “变更测光模式”（第47页）
- 开启闪光灯，设定闪光模式为[☑]（强制闪光）后拍照。可以拍摄逆光的被摄对象而使其表面不显得阴暗。[☑]（强制闪光）用于逆光拍摄和处于荧光灯或其他人工照明下的拍摄。☞ “闪光模式设定”（第66页）

拍出的图像太亮或太暗

在**S**模式或**A**模式下拍照时，显示的快门速度或光圈设定可能会闪烁。闪烁显示表示无法取得正确的曝光。如果您就这样拍照，图像会显得太亮或太暗。遇此情况，请变更光圈值或快门速度。

☞ “光圈优先拍摄”（第43页），“快门优先拍摄”（第44页），“曝光警告显示”（第117页）

不明亮点出现在所拍图像的被摄对象上

这可能是摄像设备上的滞点造成的。进行[像素映射]。如果问题继续存在，请将像素映射重复数次。☞ “像素映射—检查图像处理功能”（第112页）

其他拍摄提示与信息

增加可拍照的数量

捕捉到的图像会存储在插卡内。以下说明如何录制更多图像。

- 变更记录模式。
图像的大小随记录模式不同而异。若不确定可使插卡容量时，请变更影像模式再拍照。图像尺寸越小，压缩比率越高，则图像大小越小。若要使得图像尺寸较小，请组合图像大小和压缩比率，并使用[画质设定]进行注册。
通过将[像素数]设为[M]或[S]图像大小使用的更少的像素数，您可以进一步降低像素数。
☞ “选择记录模式”（第59页），“画质设定”（第88页），“像素数”（第88页）
- 采用大容量的插卡。
可记录图像数量因插卡容量不同而异。采用大容量的插卡。

使用新建插卡

若使用非Olympus插卡或用于电脑等其他用途的插卡，则会显示[这张卡不能使用]信息。要在本照相机上使用本卡，请用[格式化]功能格式化插卡。☞ “格式化插卡”（第113页）

延长电池寿命

不拍摄图像时启动下列操作会消耗电池电量。

- 反复半按快门按钮
- 长时间反复播放已拍摄的图像
- 长时间使用实时预览功能

为节省电池，不用照相机时请关闭它。

无法从菜单选择的功能

有些项目可能无法用箭头按钮在菜单上选择。

- 用当前拍摄模式无法设定的项目
- 因为已经设定有项目而无法设定的项目：
【】与【减少噪声】的组合等。

不能使用图像刷新AF

图像刷新AF仅在使用相容镜头时才可用。有关与图像刷新AF相容的Olympus镜头的最新资讯，请访问Olympus网站。

选择最佳记录模式

记录模式分为2大类：RAW和JPEG。RAW记录时不会在图像本身反映出白平衡、对比度等设定。JPEG则记录反映这些设定的图像。JPEG也会在记录时压缩图像以减小文件尺寸。对于JPEG图像，您可以从总共12种组合中注册四种图像大小（**L**、**M**、**S**）和压缩比率（SF、F、N、B）的组合。压缩率越高，在放大显示时图像颗粒感越明显。以下是有关选择的概略说明。

在电脑上针对拍摄设定进行微调

• [RAW]

在A3/A4纸张上打印大图像／在电脑上编辑和处理图像

- 图像尺寸**L**和压缩比率SF、F、N或B

打印明信片图像

- 图像尺寸**M**和压缩比率SF、F、N或B

以电邮附件发送或在网站上张贴

- 图像尺寸**S**和压缩比率SF、F、N或B

 “记录模式和图像尺寸／可存储静止图像数”（第120页）

恢复购买时的功能设定

- 电源关闭时设定仍被存储。
- 要回复到出厂预设值请在【设定自定义重设】下设定【重设】。可以注册最多两种设定用于重设。设定各种照相机功能并用【设定自定义重设】下的【重设1】或【重设2】注册。 “重设为出厂预设设定”（第30页）

在户外不易查看显示屏时确定曝光

在户外拍摄时显示屏可能不易查看，同时曝光也不易确定。在实时预览过程中，反复按**INFO**按钮显示直方图。

以下展示如何轻易阅读直方图显示。

如何阅读直方图

- ① 如果图形在此处附近有很多峰值，图像多半呈现黑色。
- ② 如果图形在此处附近有很多峰值，图像多半呈现白色。
- ③ 直方图中以绿色显示的部分表示点测光区域内的亮度分布。

 “切换信息显示”（第40页）

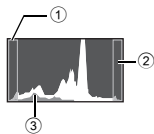

播放提示

了解所有设定和所拍图像其他信息

播放图像，然后按**INFO**按钮。反复按钮以变更所显示信息的量。 “信息显示”（第76页）

在电脑上查看图像

在电脑屏幕上查看整张图像

在电脑屏幕上显示的图像尺寸视电脑设定而异。电脑显示屏设定为1024 × 768，同时您使用Internet Explorer全屏查看图像尺寸为2048 × 1536的图像时，必须滚动屏幕才可以看到整张图像。可用几种方式在电脑屏幕上查看整张图像。

用图像浏览软件查看图像

- 用所提供的CD-ROM安装OLYMPUS Master软件。









变更屏幕设定





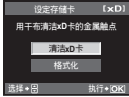

- 电脑桌面上的图标可以重新整理。有关变更您电脑设定的详情，请参阅电脑的使用说明书。



查看以RAW格式记录的图像

用所提供的CD-ROM安装OLYMPUS Master软件。您可以用OLYMPUS Master中的RAW显影功能在拍摄期间使用的照相机设定下对RAW图像显影，并变更白平衡和对比度的详细设定。

错误代码

取景器指示	液晶显示屏指示	可能的原因	解决方法
正常显示	 没有找到存储卡	插卡未插入或未被识别。	插入插卡或插入其它类型的插卡。
	 这张卡不能使用	插卡出现错误。	重新插入插卡。如果问题依然存在, 请将插卡进行格式化。如果插卡不能进行格式化, 表示插卡已经损坏。
	 写保护	禁止对插卡写入数据。	插卡已经通过电脑设定为只读状态。请用电脑重新进行插卡的设定。
无显示	 存储卡已满	插卡空间已满。不能继续进行拍摄或不能再存储打印预约等信息。	更换新卡或删除不需要的图像。 在删除图像之前, 请先将重要的图像传输到电脑中作备份。
		插卡空间不足, 无法记录打印预约或新的图像。	更换新卡或删除不需要的图像。 在删除图像之前, 请先将重要的图像传输到电脑中作备份。
无显示		xD-Picture Card无法读取或尚未格式化。	<ul style="list-style-type: none"> 选择[清洁xD卡], 按  按钮, 然后关闭照相机。取出插卡, 然后使用软干布擦拭金属面。 选择[格式化] ▶ [执行], 然后按  按钮格式化插卡。格式化插卡会删除插卡上的所有数据。
无显示	 没有记录任何图像	没有记录任何图像	插卡中并未存储图像。记录图像并播放。

取景器指示	液晶显示屏指示	可能的原因	解决方法
无显示	 该图像不能显示	选定的图像出现错误，因此不能播放。或者该图像不能在本照相机上播放。	使用图像处理软件，在电脑上浏览图像。如果不能浏览时，表示图像文件已经损坏。
无显示	 图像不能被编辑	用其他照相机拍摄的图像无法在本照相机上编辑。	使用图像处理软件编辑图像。
无显示	 相机内部温度过高，请在相机降温后使用	长时间使用实时预览或连拍增高照相机的内部温度。	稍等片刻让照相机自动关闭。让照相机的内部温度下降后再恢复操作。
	 插卡盖已打开	插卡舱盖处于开启状态。	关闭插卡舱盖。
无显示	 剩余电量不足	电池电量耗尽。	请将电池充电。
无显示	 未连接	照相机与电脑或打印机的连接不正确。	请断开照相机的连接，然后重新正确连接。
无显示	 无纸张	打印机缺纸。	请装上打印纸。
无显示	 无油墨	打印机的油墨已用完。	请更换打印机墨盒。
无显示	 夹纸	纸被夹住。	请取出被夹住的纸。

取景器指示	液晶显示屏指示	可能的原因	解决方法
无显示	打印机的设定已改变	打印机的纸盒被移开，或在设定照相机的同时操作了打印机。	对照相机进行设定时，请勿操作打印机。
无显示	 打印机故障	打印机和 / 或照相机出现故障。	请关闭照相机和打印机的电源。检查打印机，纠正错误后再重新打开电源。
无显示	 无法打印此图像	无法在本照相机上打印其它照相机记录的图像。	请使用电脑打印图像。

照相机的保养

清洁和存放照相机

清洁照相机

在清洁照相机之前，请先关闭照相机电源，并取出电池。

外壳：

- 请用软布擦拭。如果照相机非常脏，可以将布放入中性肥皂水中浸泡，然后拧干。用该湿布擦拭照相机，再用干布擦干。在海滩使用照相机后，可以用干布沾上清水拧干后擦拭照相机。

液晶显示屏和取景器：

- 请用软布轻拭。

镜头、反光镜和聚焦屏：

- 请使用市售的橡皮吹气球清除镜头、反光镜和聚焦屏上的灰尘。镜头上的灰尘可以用拭镜纸轻轻地擦拭。

照相机的保管

- 若长时间不使用照相机，请把电池和插卡取出。并将照相机存放在通风良好的干冷环境中。
- 请定期插入电池并检测照相机的功能是否正常。

清洁和检查摄像设备

本照相机具有除尘功能，可以防止灰尘进入摄像设备；并且可以通过超声波的振动功能来清除摄像设备表面的灰尘。将电源开关设为 ON 时，开始和停止实时预览时会执行除尘。除尘功能与像素映射（检查摄像设备和图像处理电路）同时动作。由于每次打开照相机的电源，都会启动除尘功能，为使除尘功能有效地发挥作用，应竖握照相机。除尘功能工作时，SSWF 指示灯闪烁。🔊 “SSWF 指示灯”（第 14 页）

! 注

- 请勿使用甲苯、酒精等强效溶剂或经过化学处理的布。
- 为了避免照相机受到腐蚀，请勿将照相机放在有化学成份的环境中。
- 镜头脏时其表面可能会发霉。
- 长时间未使用照相机时，在使用之前请务必检查照相机的每个部位。在拍摄重要的图像之前，请务必先进行试拍，以确认照相机是否可以正常的操作。

清洁模式—除尘

如果摄像设备沾染了灰尘或污垢，图像或会出现黑点。可以联络Olympus授权的技术服务部门，对摄像设备进行实体清洁。摄像设备是高度精密的装置，非常容易损坏。如果自行清洁摄像设备，请务必遵照下列说明。如果在清洁期间，电池的电量耗尽，快门会出现关闭现象，这可能会导致快门帘幕及反光镜损坏。请注意剩余电池电量。

1 从照相机上取下镜头，并将照相机的电源开关切换至ON。

2 MENU ▸ [1] ▸ [清洁模式]

3 按 \odot ，然后按 \odot 按钮。

- 照相机进入清洁模式。

4 全按快门按钮。

- 反光镜会升起，同时打开快门。

5 清洁摄像设备。

- 使用机械橡皮吹气球（市售）小心吹除摄像设备表面的灰尘。

6 当关闭电源停止清洁时，请小心不要让快门帘幕夹住机械橡皮吹气球。

- 如果关闭照相机的电源，快门帘幕合上时，会导致反光镜落下。



! 注

- 请注意避免让机械橡皮吹气球（市售）触碰摄像设备。若橡皮吹气球触碰摄像设备，该装置会受损。
- 切勿将机械橡皮吹气球放在镜头卡口的里面。如果断开电源，快门关闭，会导致快门帘幕的损坏。
- 请勿使用机械橡皮吹气球以外的设备。若高压气体喷向摄像设备，它会在摄像设备表面凝结，造成该装置的损毁。

像素映射—检查图像处理功能

像素映射功能可让照相机检查和调整摄像设备和图像处理功能。使用液晶显示屏或完成连续拍摄之后，必须至少等待1分钟，才可以使用像素映射功能，以确保其功能的正常。

1 MENU ▸ [12] ▸ [像素映射]

2 按 \odot ，然后按 \odot 按钮。

- 像素映射过程中显示[处理中]条示。像素映射结束后，会返回到菜单状态。

! 注

- 在像素映射功能进行过程中，如果不慎将照相机电源关闭，可以参照步骤1重新启动此功能。

插卡基础知识

支持的插卡

本说明书中的“插卡”指一种存储介质。本照相机可以使用CompactFlash，Microdrive或xD-Picture Card（选购件）。

CompactFlash

CompactFlash为大容量固态闪存卡。您可以选用市售的CF卡。

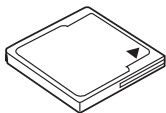

Microdrive

Microdrive采用大容量的硬碟驱动形式进行存储。可以选用与CF+Type II（CompactFlash的展开标准）兼容的Microdrive卡。

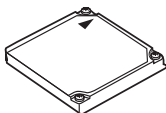

xD-Picture Card

xD-Picture Card是主要用于小型照相机的存储介质。



使用Microdrive的注意事项

Microdrive采用硬盘驱动形式进行存储。由于硬盘驱动会产生转动，所以微型硬盘抵抗振动或冲击的能力不如其他的卡。使用Microdrive时必须特别注意（尤其是在记录及播放图像时），请先确认照相机在不会产生振动或冲击的情况下再使用Microdrive。使用Microdrive之前，请务必阅读以下注意事项。

同时请参阅Microdrive的相关说明书。

- 在记录期间放下照相机时，请务必非常小心。将其轻放在平稳的表面上。
- 在振动或冲击的环境中，例如建筑工地、车辆在颠簸的路面上行驶，请勿操作照相机。
- 请勿将Microdrive放在可能会产生强大磁场的环境附近。
- 在海拔3,000 m以上等低气压条件下，Microdrive可能无法正常工作。

注

- 即使在格式化插卡或删除数据后，也不会完全删除插卡中的数据。丢弃插卡时，将其销毁以免泄露个人信息。

格式化插卡

使用非Olympus插卡或在电脑上格式化的插卡之前，必须用本照相机进行格式化。格式化插卡时，将会删除插卡上存储的所有数据，包括受保护的图像。格式化使用过的插卡时，请确认该卡上没有仍想保留的图像。

- 1 MENU ▸ [C] ▸ [设定存储卡]
- 2 使用 [左] [右] 选择[格式化]，然后按 [OK] 按钮。
- 3 使用 [左] [右] 选择[执行]，然后按 [OK] 按钮。
 - 执行格式化。



要点

把插卡插入两个插槽时：

→ 在[CF/xD]中选择要用的插卡。☞ “CF/xD”（第90页）

电池与充电器

- 请使用一节Olympus锂离子电池（BLS-1）。不可使用其他电池。
- 照相机的耗电量因使用方式和其他条件不同而异。
- 由于下列动作即使在不拍摄时也会大量耗电，电池会很快耗尽。
 - 在拍摄模式下半按快门按钮，反复执行自动聚焦。
 - 使用实时预览。
 - 在液晶显示屏上长时间显示图像。
 - 连接到电脑或打印机上。
- 使用电量不足的电池时，照相机可能会不显示不足警告就自动关闭电源。
- 电池在购买当时不会完全充电。使用电池前请先用指定的充电器（BCS-1）充电。
- 附带的充电电池的正常充电时间约为3小时30分钟（估计）。
- 切勿使用非指定充电器。

在国外使用充电器

- 此充电器可用于世界各地100 V至240 V AC（50/60Hz）范围内的大部分家庭电源。但是，根据您所在的国家或地区，AC墙壁插座的形状可能不同，充电器可能需要插头转接器匹配AC墙壁插座。有关详细说明，请您向当地电器商店或旅行社咨询。
- 请勿使用市售旅行变压器，这样可能无法正常使用充电器。

可更换镜头

请先选择拍摄所需的镜头。

使用专用的Four Thirds规格的镜头（Four Thirds系统规格）。当没有使用专用镜头时，将无法正常使用自动聚焦和测光模式。在某些情况下，其他功能也无法使用。

Four Thirds规格

Olympus公司开发的Four Thirds规格的镜头安装标准。这些全新建Four Thirds规格可更换镜头是在数码照相机专用光学工程的基础上开发的镜头。

ZUIKO DIGITAL可更换镜头

Four Thirds规格可更换镜头专为要求严格的专业使用设计。Four Thirds规格实现了快速镜头的小体积和轻量化。

Four Thirds规格镜头的焦距和景深

相比35-mm照相机，配备Four Thirds规格镜头的照相机可以使用相同的焦距和光圈实现不同的效果。

焦距

焦距与35-mm照相机相同时，采用Four Thirds规格镜头的照相机可以获得两倍于35-mm照相机的焦距。这有助于实现小巧紧凑的远摄镜头设计。例如，14-50 mm Four Thirds规格镜头的焦距相当于35-mm照相机的28-100 mm镜头。

- 将Four Thirds规格镜头的视角换算为35-mm照相机的视角时，远景与35-mm照相机相同。

景深

采用Four Thirds规格镜头的照相机可以获得的景深要高出35-mm照相机两倍。这有助于让更多的光线通过光圈进入。例如，具有f2.0亮度的Four Thirds规格镜头换算为35-mm照相机的光圈时，它相当于f4.0。

- 可以获得与使用35-mm照相机时相同的背景模糊程度。

注

- 在照相机上装卸防尘护盖和镜头时，请让照相机上的镜头卡口向下。这样可以防止灰尘和其它异物进入照相机内部。
- 在灰尘较多的场所，请勿摘下镜头卡口上的防尘护盖或安装镜头。
- 请勿直接对着太阳安装镜头。由于太阳光通过镜头聚焦所产生的放大效应会导致照相机发生故障，甚至引发起火。
- 请勿遗弃镜头卡口上的防尘护盖或后盖。
- 未安装镜头时，请将防尘护盖装在照相机上，以免灰尘进入。

ZUIKO DIGITAL镜头的规格

■ 各部位名称

- ① 遮光罩安装部位
- ② 滤光镜安装螺纹
- ③ 变焦环
- ④ 聚焦环
- ⑤ 安装指示标志
- ⑥ 电路触点
- ⑦ 前盖
- ⑧ 后盖
- ⑨ 镜头遮光罩

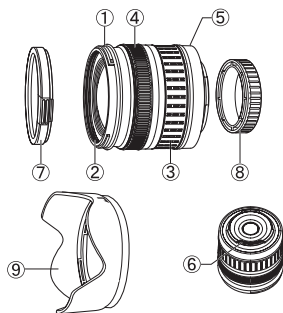

■ 安装遮光罩

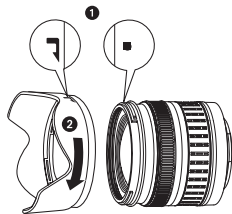

■ 存放镜头遮光罩

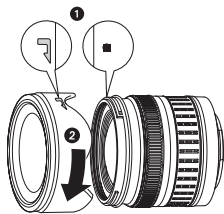

- 逆光拍摄时，请装上镜头遮光罩。
- 镜头遮光罩不能安装在17.5 - 45 mm的镜头上。

■ 主要规格

项目	17.5-45 mm	14-42 mm	40-150 mm	25 mm
镜头卡口	FOUR THIRDS规格			
焦距	17.5 - 45 mm	14 - 42 mm	40 - 150 mm	25 mm
最大光圈	f3.5 - 5.6	f3.5 - 5.6	f4 - 5.6	f2.8
视角	63° - 27°	75° - 29°	30° - 8.2°	47°
镜头结构	7组7枚	8组10枚	9组12枚	4组5枚
	多层镀膜处理（部分为单层）			
光圈范围	f3.5 - 22	f3.5 - 22	f4 - 22	f2.8 - 22
拍摄距离	0.28 m - ∞	0.25 m - ∞	0.9 m - ∞	0.2 m - ∞
对焦方式	AF/MF转换			
重量（不包括遮光罩和镜头盖）	210 g	190 g	220 g	95 g
外形尺寸 （最大直径 × 全长）	ø71 × 70 mm	ø65.5 × 61 mm	ø65.5 × 72 mm	ø64 × 23.5 mm
镜头遮光罩安装方式	—	卡口式		旋入式
滤光镜安装螺纹直径	52 mm	58 mm		43 mm

可以在下列条件下使用选购的EX-25近摄接环。
使用EX-25时，对焦方式将是MF。

镜头、焦距		拍摄距离	倍率 () : 根据35 mm胶片照相机进行计算
17.5-45 mm	17.5 mm	在该焦距长度下无法对被摄对象进行聚焦，因而无法拍摄。	
	28 mm	15.1 cm - 15.9 cm	0.89 - 1.16× (1.78 - 2.32×)
	45 mm	18.4 cm - 22.4 cm	0.57 - 0.91× (1.14 - 1.82×)
14-42 mm	14 mm	在该焦距长度下无法对被摄对象进行聚焦，因而无法拍摄。	
	25 mm	13.3 cm	1.02× (2.04×)
	42 mm	16.2 cm - 17.3 cm	0.61 - 0.69× (1.22 - 1.38×)
40-150 mm	40 mm	19.0 cm - 20.4 cm	0.61 - 0.70× (1.22 - 1.40×)
	80 mm	28.0 cm - 40.6 cm	0.32 - 0.48× (0.64 - 0.96×)
	150 mm	48.0 cm - 118.8 cm	0.17 - 0.39× (0.34 - 0.78×)
25 mm	25 mm	11.1 cm - 11.2 cm	0.98 - 1.17× (1.96 - 2.34×)

■ 保管注意事项

- 镜头使用后需清洁。用橡皮吹气球刷或刷子除去镜头表面的灰尘和污物。用市售的镜头拭纸除去镜头上的污物。勿使用有机溶剂。
- 镜头不用时务必罩上盖子妥善保存。
- 请勿将其存放在喷洒了杀虫剂的场所。

❗ 拍摄注意事项

- 使用一个以上的滤光镜或厚滤光镜时，图像的边缘可能会被切除。

程式线条图 (P模式)

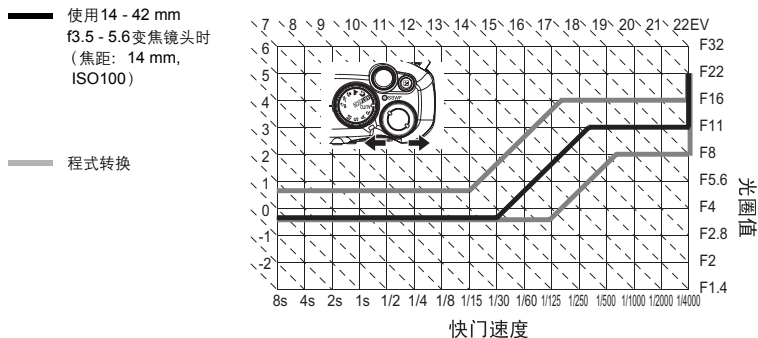

在P模式下，照相机的程式会根据被摄对象的明暗度，自动选择光圈值和快门速度，如下图所示。程式线条图视所安装镜头而异。



曝光警告显示

如果半按下快门按钮不能获得最佳曝光，则取景器和超级控制面板中的显示将闪烁。

拍摄模式	警告显示实例 (闪烁)	状态	措施
P		被摄对象太暗。	<ul style="list-style-type: none"> 增加ISO感光度。 使用闪光灯。
		被摄对象太亮。	<ul style="list-style-type: none"> 降低ISO感光度。 使用市售的ND滤光镜 (用来调节光量)。
A		被摄对象曝光不足。	<ul style="list-style-type: none"> 降低光圈值。 增加ISO感光度。
		被摄对象曝光过度。	<ul style="list-style-type: none"> 增加光圈值。 降低ISO感光度或使用市售的ND滤光镜 (用来调节光量)。

拍摄模式	警告显示实例 (闪烁)	状态	措施
S		被摄对象曝光不足。	<ul style="list-style-type: none"> 减低快门速度。 增加ISO感光度。
		被摄对象曝光过度。	<ul style="list-style-type: none"> 调高快门速度。 降低ISO感光度或使用市售的ND滤镜光镜 (用来调节光量)。

* 指示闪烁时的光圈值因镜头类型和镜头的焦距长度而异。



各拍摄模式可设定的闪光模式

拍摄模式	超级控制面板画面显示	闪光模式	同步条件	闪光条件	快门速度限制
AUTO		自动闪光	第1帘幕	在黑暗 / 逆光*1 条件下自动闪光	1/60秒 - 1/180秒
		自动闪光 (减轻红眼)			
		强制闪光	—	始终闪光	60秒 - 1/180秒
		不闪光	—	—	—
P		慢速同步 (减轻红眼)	第1帘幕	在黑暗 / 逆光*1 条件下自动闪光	60秒 - 1/180秒
		慢速同步 (第1帘幕)			
		慢速同步 (第2帘幕)	第2帘幕		
		手动闪光 (FULL)	第1帘幕	始终闪光	
	手动闪光 (1/4)				
	手动闪光 (1/16)				
S		手动闪光 (1/64)	—	—	—
		强制闪光	第1帘幕	始终闪光	60秒 - 1/180秒
		强制闪光 (减轻红眼)			
M		不闪光	—	—	—

拍摄模式	超级控制面板画面显示	闪光模式	同步条件	闪光条件	快门速度限制
S M	第2帘幕	强制闪光 / 慢速同步 (第2帘幕)	第2帘幕	始终闪光	60秒 - 1/180秒
	 FULL	手动闪光 (FULL)	第1帘幕		
	 1/4	手动闪光 (1/4)			
	 1/16	手动闪光 (1/16)			
	 1/64	手动闪光 (1/64)			

*1 当闪光设定在 Super FP 模式时，闪光前检测背景光线情况的时间比正常闪光的检测时间长。

 “Super FP 闪光” (第71页)

*2 夜景+人物模式中无法设定 **AUTO**、 和 。

白平衡色温

色温越高，表示图像偏蓝，红色成分减少。色温越低，表示图像偏红，蓝色成分减少。不同白色光源的光谱在数值上与色温成比例，这就是 Kelvin (K) 温度标尺的物理概念。日光和其他自然光源的色彩、白炽灯和其他人工光源的色彩都可以通过色温的方式来表达。

荧光照明条件下的色温不适合作为人工光源。在荧光照明条件下的色温在色调上会有差异。如果色调上的差异不大，可以通过色温进行计算，这被称为相对色温。

照相机预设的相对色温值为 4000K、4500K 和 6600K，不能认定此为绝对色温。这些设定值适用于在荧光照明条件下进行拍摄。

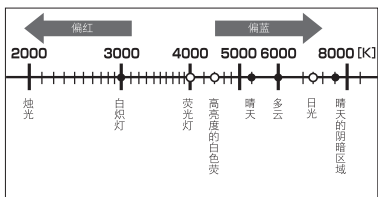

- 在上述色温表中所指示的每个光源条件下的色温为大概数。

记录模式和图像尺寸／可存储静止图像数

表格中的图像尺寸仅供参考。

记录模式	像素数 (PIXEL COUNT)	压缩	文件格式	图像尺寸 (MB)	可存储静止图像 数(使用1GB xD-Picture Card 时)
RAW	3648 × 2736	无损压缩	ORF	约11	91
L ^S F		1/2.7		约6.8	147
L ^F		1/4		约4.7	211
L ^N		1/8		约2.2	460
L ^B		1/12		约1.5	687
M ^S F	3200 × 2400	1/2.7	JPEG	约5.3	187
M ^F		1/4		约3.7	267
M ^N		1/8		约1.7	597
M ^B		1/12		约1.1	888
M ^S F		1/2.7		约3.6	280
M ^F	2560 × 1920	1/4	JPEG	约2.2	466
M ^N		1/8		约1.1	927
M ^B		1/12		约0.7	1361
M ^S F		1/2.7		约1.3	799
M ^F		1/4		约0.8	1163
M ^N	1600 × 1200	1/8	JPEG	约0.5	2284
M ^B		1/12		约0.3	3198
M ^S F		1/2.7		约0.8	1230
M ^F		1/4		约0.5	1776
M ^N		1/8		约0.3	3366
M ^B	1280 × 960	1/12	JPEG	约0.2	4920
M ^S F		1/2.7		约0.5	1881
M ^F		1/4		约0.4	2665
M ^N		1/8		约0.2	4920
M ^B		1/12		约0.1	7107
M ^S F	1024 × 768	1/2.7	JPEG	约0.2	4569
M ^F		1/4		约0.2	6396
M ^N		1/8		约0.1	10661
M ^B		1/12		约0.1	12793
M ^S F		1/2.7		约0.2	4569
M ^F	640 × 480	1/4	JPEG	约0.2	6396
M ^N		1/8		约0.1	10661
M ^B		1/12		约0.1	12793
M ^S F		1/2.7		约0.2	4569

! 注

- 剩余图像张数会因被摄物体或是否设定打印预约等因素而变化。在某些情况下，取景器或液晶显示屏中所显示的剩余图像张数，即使在拍摄或删除原存储图像后，有可能保持不变。
- 实际图像文件大小因被摄对象而异。
- 液晶显示屏上显示的最大可存储静止图像数为9999。

可以在设定自定义重设中注册的功能

功能	设定自定义重设注册	功能	设定自定义重设注册
拍摄模式	—		✓
	✓	待机时间	✓
	✓	背光时间设置	✓
AF模式	✓	USB模式	—
对焦点	✓	LV扩张	✓
AE BKT	✓	脸部识别	✓
影像模式	✓	画框表示	✓
灰阶	✓	ISO自动设定	✓
	✓	ISO自动	✓
减少噪声	✓	AEL测光模式	✓
白平衡	✓	B门定时器	✓
	✓	+	✓
测光	✓	自动出现	✓
ISO	✓	所有影像WB补偿	—
噪声过滤	✓	色彩空间	✓
闪光选择	✓	画质设定	✓
RC模式	✓	像素数	✓
	✓	RAW+JPEG删除	✓
AF补偿发光	✓	文件名	—
聚焦环	✓	DPI设定	—
镜头缩回	—	清洁模式	—
B门对焦	—		—
实时取景AF模式	✓	CF/xD	—
拨盘功能	✓		—
拨盘方向	✓		—
AEL/AFL	✓	VIDEO输出	—
AEL/AFL记录	✓	记录浏览	✓
功能	✓	像素映射	—
	✓	固件	—

✓：可以注册。 —：不可以注册。

* 包括防震功能。

菜单索引

拍摄菜单

标签	功能	设定	参照页		
	设定存储卡	全部删除 / 格式化	第82页 第113页		
	设定自定义重设	重设		第30页	
		重设1	登录 / 重设		
		重设2	登录 / 重设		
	影像模式	VIVID/ NATURAL/ MUTED/ PORTRAIT / 黑白		第63页	
	灰阶	自动 / 标准 [*] / 亮键 / 暗键		第64页	
		白平衡	RAW/ F/ N/ M/ S/N/RAW+ F/RAW+ N/RAW+ M/ S/N/RAW+ S/N	第59页	
			自动 [*]	A -7 - +7, G -7 - +7	第60页
			5300K	A -7 - +7, G -7 - +7	
			7500K	A -7 - +7, G -7 - +7	
			6000K	A -7 - +7, G -7 - +7	
			3000K	A -7 - +7, G -7 - +7	
			4000K	A -7 - +7, G -7 - +7	
			4500K	A -7 - +7, G -7 - +7	
			6600K	A -7 - +7, G -7 - +7	
5500K			A -7 - +7, G -7 - +7		
CWB	A -7 - +7, G -7 - +7 2000K - 14000K				
ISO	自动 [*] / 100 - 1600		第50页		
减少噪声	关 / 开 / 自动 [*]		第65页		
噪声过滤	关 / 弱 / 标准 [*] / 强		第65页		
	测光	ESP [*] / AF/ESP [*]	第47页		
		RC模式		关 [*] / 开	第71页
		-3.0 - 0.0 [*] - +3.0	第69页		
	AF模式	S-AF / C-AF / MF / S-AF+MF / C-AF+MF	第51页		
	对焦点	自动 [*] / C / L / M	第53页		
	防震[+]	关 [*] / 1SEC - 30SEC	第58页		
AE BKT	关 [*] / 3F 0.3EV/3F 0.7EV/3F 1.0EV	第49页			

* 出厂预设设定

浏览菜单

标签	功能	设定	参照页	
▶		1 / 4 / 9 / 16 / 25 / 49 / 100	第77页	
		关 / 开*	第77页	
	编辑	RAW编辑		第78页
		JPEG编辑	阴影调整 / 红眼修正 / / 黑白 / 棕褐色 / 彩度修正 /	
		/		第91页
	复制所有文件	执行 / 取消		第80页
重置保护	执行 / 取消		第81页	

* 出厂预设设定

自定义菜单1

标签	功能	设定	参照页	
11	AF/MF		第83页	
	AF补偿发光	关 / 开*	第83页	
	聚焦环		第83页	
	镜头缩回	关 / 开*	第83页	
	B门对焦	关 / 开*	第83页	
	实时取景AF模式	对焦传感器 / 混合式AF / 图像刷新AF*	第37页	
	按键 / 拨盘		第83页	
	拨盘功能	P	Ps* /	第83页
		A	FNo.* /	
		S	快门速度* /	
		M	快门速度* / FNo.	
	拨盘方向	拨盘1* / 拨盘2	第84页	
	AEL/AFL	S-AF*	mode1*/mode2/mode3	第84页
		C-AF	mode1/mode2*/mode3/mode4	
		MF	mode1*/mode2/mode3	
	AEL/AFL记录	关 / 开	第85页	
	功能	Fn脸部识别* / 预览 / 关 / / 实时预览 / 测试影像	第85页	
功能	/ / 对焦点 / AF模式 / 白平衡 / 测光 / ISO	第85页		
显示 / 提示音 / PC		第86页		
	关 / 开*	第86页		
待机时间	关 / 1MIN*/3MIN/5MIN/10MIN	第86页		
背光时间设置	8SEC / 30SEC / 1MIN / HOLD	第86页		
USB模式	自动* / 存储 / MTP / 控制 / 轻松 / 自定义	第86页		
LV扩张	关 / 开	第87页		
脸部识别	关* / 开	第39页 第87页		
画框表示	关* / 栅格 / 黄金分割 / 比例刻度	第87页		

* 出厂预设设定

标签	功能	设定	参照页	
11	曝光 / 测光 / ISO		第87页	
	ISO自动设定	100 - 1600 (400 [*])	第87页	
	ISO自动	P/A/S [*] / 全部	第87页	
	AEL测光模式	自动 [*] / HI / SH	第87页	
	B门定时器	—	第87页	
	闪光灯设定		第87页	
	+	关 [*] / 开	第87页	
	自动出现	关 / 开 [*]	第88页	
	画质 / 色彩 / WB		第88页	
	所有影像WB补偿	全部设定	A -7 - +7 G -7 - +7	第88页
		全部重设	执行 / 取消	
	色彩空间	sRGB / AdobeRGB		第88页
	画质设定	1 - 4	L / M / S SF/F/N/B	第88页
	像素数	Middle	3200 × 2400/2560 × 1920 [*] 1600 × 1200	第88页
		Small	1280 × 960 [*] /1024 × 768/640 × 480	
	记录 / 删除		第89页	
	RAW+JPEG删除	JPEG/RAW/RAW+JPEG [*]		第89页
	文件名	自动 [*] / 重设		第89页
	DPI设定	自动 [*] / 自定义		第89页
	相机设定		第112页	
	清洁模式	—		第112页

* 出厂预设设定

自定义菜单2

标签	功能	设定	参照页
12	—		第15页
	CF/xD	CF/xD	第90页
		-7 - +7 -7 - +7	第90页
		*1	第90页
	VIDEO输出	*1	第90页
	记录浏览	关 / AUTO / 1SEC - 20SEC (5SEC [*])	第90页
	像素映射	—	第112页
	固件	—	第90页

* 出厂预设设定

*1 设定依购买照相机的地区不同而异。

用语表

A (光圈优先) 模式

可以自行设定光圈值，同时照相机会自动变换快门速度，因此图像可以在正确的曝光状态下进行拍摄。

AE (自动曝光)

照相机的内置曝光设备会自动设定曝光值。本照相机有3种AE模式：**P**模式状态下，照相机会选择光圈值及快门速度；**A**模式状态下，由用户选择光圈值，照相机则设定快门速度；**S**模式状态下，用户会选择快门速度，照相机则设定光圈值。在**M**模式下，光圈值和快门速度都由用户选择。

AUTO 模式

程序自动曝光模式（见“**P**（编程）模式”）。另外，该模式具有在低亮度条件下进行拍摄时自动弹出闪光灯的功能。

DCF (照相机文件系统设计规程)

根据日本电子及信息技术工业协会（JEITA）所制定的图像文件标准。

DPOF (数码打印预约格式)

本功能可以在数码照相机内存储所需的打印输出设定。可以设定所需打印的图像和每张图像打印的份数，用户可以使用支持DPOF格式的打印机或数码冲印设备，轻松自如地打印出相关的图像。

EV (曝光值)

曝光测量系统。EV0表示光圈值为F1，快门速度为1秒。每当EV以1档的数量递增时，光圈值或快门速度便会出现1档的增量。EV同时也可以用来表示亮度及ISO感光度的设定情况。

ISO

国际标准组织的国际通用缩写。用于数码照相机的感光度设定基于与用于胶片感光度相同的ISO标准。感光度以“ISO 100”的形式表示。ISO值越高，表示曝光感应速度越快。即使是在低照明的条件下也可以进行拍摄。

JPEG (联合图像专家组)

彩色静止图像的压缩标准。当记录模式设定为[RAW]以外的设定时，使用本照相机所拍摄的静止图像（图像），会存储为JPEG格式。将这些图像数据下载到电脑后，用户可以使用图像应用程序进行编辑或用网际网络浏览器观看图像。

M (手动) 模式

用户可以自行设定光圈及快门速度。

NTSC (国家电视系统委员会) / **PAL** (逐行倒相制式)

彩色电视制式。NTSC主要用于日本，北美和韩国。PAL主要用于欧洲和中国。

P (编程) 模式

也称为程式自动曝光模式。照相机会自动设定最佳快门速度及光圈。

PictBridge

是一种行业标准，可以将数码照相机与支持该标准的任何品牌的打印机连接，直接打印图像。

RAW

原始图像，也就是在照相机未设定白平衡，清晰度，对比度等功能选项之前的图像数据。这种文件格式可以使用随机附带的软件进行浏览及编辑。使用其他图像应用软件，则无法打开文件进行操作。同时上述文件也无法进行DPOF打印。RAW格式文件以orf为后缀（*.orf）。

S (快门优先) 模式

一般称之为快门优先自动曝光模式。您可以设定快门速度，照相机会自动改变光圈，使图像得到最佳曝光效果。

TFT（薄膜电晶体）彩色液晶显示屏

采用薄膜技术所制造的彩色液晶显示屏。

TTL（通过镜头测光）系统

为了协助调节曝光，照相机中内置了一个光接收器，用来直接测量通过镜头的光线。

TTL相位差检测系统

此系统用于测量至拍摄对象的距离。照相机通过侦测到的相位差确定图像是否聚焦。

曝光

拍摄图像所需的光线。曝光可以通过开启快门的时间长短（快门速度）及通过镜头的光线（光圈）而决定。

成像器对比度检测系统

基于在摄像装置上获取的被摄对象的图像对比度的聚焦方法。

待机模式

可以节约电池电量的模式。如果在特定的时间内不使用照相机，便会自动进入待机模式。如需退出待机模式，可以按下照相机上的任何按钮（快门按钮，菜单按钮等）。

单镜头反光照相机

照相机使用一块镜子反射从拍摄镜头进入的光线，所以可以在取景器上检查图像。在取景器观察图像时，产生与实际图像一样的构图。

点测光

在取景器中的点测光区域对被摄对象进行测光。点测光方式适用于在照明环境较差或图像的重要部位（人物的脸部）较小时进行拍摄。逆光物体或运动、舞台场景，也可以使用点测光方式。请参照数码ESP测光及中央重点平均测光方式的说明。

光圈

通过调整镜头方式，可以控制进入照相机的光线状态。光圈越大，景深越短，背景会越模糊。光圈越小，景深越长，背景会越来越清楚。光圈的测量单位为 $f/stops$ 。较大的光圈值会产生较小的光圈。较小的光圈值会产生较大的光圈。

景深

在进行图像精确聚焦操作时由最近的到最远聚焦范围之间的距离，称之为景深。

色彩空间

使用3种以上的色彩组合来描述色彩的一种方式。进行颜色的编码/还原时，通常会使用sRGB，Adobe RGB模式。

色温

可以通过色温，来平衡不同光源所发出的白光相对白的程度，以量化光源的光色表现。根据物理原理，将白光转换为相对灯丝温度，以绝对温度Kelvin（K）为单位显示。色温越高，表示图像偏蓝，红色成分减少。色温越低，表示图像偏红，蓝色成分减少。在荧光灯或在日光与荧光灯照明混合的条件下，进行室内拍摄时，可能会遇到色彩偏色的困难。本照相机提供白平衡调整功能，可以针对图像中偶尔出现的偏色情况进行补偿。

摄像设备

本器件可以将通过镜头的光线转换成为光电信号。在本照相机中，聚光后，光电信号会转换成为RGB信号，然后成像。

数码ESP（电子选取模式）测光

通过将图像分成49个区域，测算每个区域的光线水平以得到正确的曝光值。

像素

像素是构成图像的最小单位（小方点）。清晰打印放大的图像需要上百万的像素。

像素数 (PIXEL COUNT)

构成图像所使用的小方点 (像素) 的数量。例如, 如果图像的像素数与显示屏所设定的像素数都为 640×480 , 则图像尺寸与电脑荧幕相同。如果显示屏设定为 1024×768 , 则图像仅占据荧幕的一部分。

压缩比率

为了缩小图像尺寸, 简化数据内容, 通常会采用压缩方式。压缩比率也就是数据压缩量。所选的压缩比率产生的实际效果, 会因图像的内容而变化。照相机所选的压缩比率大小, 仅供参考, 并非精确的测量结果。

阴影 (暗角) 效果

当对被摄对象的视线受到阻挡时, 整体对象不能进行正常摄影。带有晕映效果的图像, 会在取景器观察图像时, 产生与实际对象并非完全相像的现象, 因此通过取景器锁定拍摄的图像, 可能会与实际被摄对象产生差异。另外, 镜头遮光罩使用不当也会产生晕影效果, 使图像的角落部分出现阴影现象。

中央重点平均测光

是一种测光模式或技术, 用于平衡图像中央及周围区域的照明状态, 但偏重于图像的中央部分。当图像的中央及周围区域的亮度差异不大时, 可以使用这种测光方法。请参数字码 ESP 测光及点测光模式的说明。

照相机规格

■ 产品类型

产品类型	: 可更换镜头的数码单镜头反射照相机
镜头	: Zuiko数码, Four Thirds规格镜头
镜头卡口	: Four Thirds系统规格
相当于35 mm胶片照相机的焦距长度	: 约为镜头焦距长度的两倍

■ 摄像设备

产品类型	: 4/3英寸Live MOS感应器
总像素数	: 约11,800,000像素
有效像素	: 约10,000,000像素
屏幕尺寸	: 17.3 mm (高) × 13.0 mm (宽)
宽高比	: 1.33 (4:3)

■ 取景器

产品类型	: 视觉水平单镜头反射取景器
视野	: 约95% (记录图像的视野)
取景器放大率	: 约0.92倍 (-1 m ⁻¹ , 50 mm镜头, 无限远)
出瞳距离	: 从护盖片起约14 mm (-1 m ⁻¹)
屈光度调节范围	: -3.0 - +1.0 m ⁻¹
光学路径分割	: 半透明反光镜
景深	: 已使用 \odot 按钮注册[预览]时
聚焦画面	: 固定
取景眼罩	: 可更换

■ 实时预览

	: 使用Live MOS感应器拍摄
	: 视野约100%

■ 液晶显示屏

产品类型	: 2.7英寸彩色液晶显示屏
像素总数	: 约230,000点

■ 快门

产品类型	: 电子控制焦平面快门
快门速度	: 1/4000 - 60秒, B门拍摄

■ 自动聚焦

产品类型	: TTL相位差检测系统 / 成像器对比度检测系统
聚焦点	: 3点AF (左、中、右) 11点AF: 使用[图像刷新AF]
AF工作范围	: EV 0 - EV 19 (ISO 100相当, 于室温20°C, TTL相位差检测系统)
对焦框选项	: 自动, 可任意选择
AF补偿发光	: 内置闪光灯提供光源。

■ 曝光控制

测光方式	: TTL全开光圈测光系统 (1) 数码ESP测光 (2) 中央重点平均测光 (3) 点测光 (大约取景器画面的2%)
测光范围	: EV 1 - 20 (数码ESP测光, 中央重点平均测光, 点测光) (室温, 50 mm f2, ISO 100)

- 拍摄模式 : (1) **AUTO**: 全自动
(2) **P** : 程式自动曝光 (可以进行程式转换)
(3) **A** : 光圈优先AE
(4) **S** : 快门优先AE
(5) **M** : 手动
- ISO感光度 : 100 - 1600
- 曝光补偿 : ± 5 EV (1/3 EV级)
- **白平衡**
- 产品类型 : 摄像设备
- 模式设定 : 自动, 预设白平衡 (8种设定), 自定义WB, 白平衡锁定
- **记录**
- 存储介质 : CF插卡 (与Type I & II相容)
Microdrive (与FAT 16/32相容)
xD-Picture Card
- 记录模式 : 数码式记录, JPEG (根据照相机文件系统设计 (DCF)), RAW数据
- 应用格式 : Exif2.2, 数码打印预约格式 (DPOF), PRINT Image Matching III, PictBridge
- **播放**
- 播放模式 : 单张播放, 近距播放, 索引显示, 旋转图像, 幻灯片放映, 日历显示
- 信息显示 : 信息显示, 直方图显示
- **驱动模式**
- 驱动模式 : 单拍, 连拍, 自拍定时器, 遥控拍摄
- 连拍 : 3.5张图像/秒 (连续存储图像的最多数量: 8张, RAW格式)
- 自拍定时器 : 操作时间: 12秒, 2秒
- 光学遥控器 : 操作时间: 2秒, 0秒 (即时拍摄)
(RM-1遥控器 (选购))
- **闪光**
- 同步闪光 : 可以以1/180秒或更低的速度与照相机同步操作
- 闪光控制模式 : TTL-AUTO (TTL预先闪光模式), AUTO, MANUAL
- 外接闪光灯附件 : 热靴
- 无线闪光功能 : 与Olympus无线RC闪光灯系统兼容
- **外接接口**
- USB接口、VIDEO 输出接口 (多功能接口)
- **电源**
- 电池 : 锂离子电池 (BLS-1) \times 1
- **尺寸/重量**
- 尺寸 : 129.5 mm (宽) \times 91 mm (高) \times 53 mm (深)
(不包括凸出部位)
- 重量 : 大约 380 g (不包括电池)
- **操作环境**
- 温度 : 0°C - 40°C (工作) / -20°C - 60°C (存储)
- 湿度 : 30 - 90% (工作) / 10 - 90% (存储)

BLS-1 锂离子电池

型号	: PS-BLS1
类型	: 可充电锂离子电池
标称电压	: DC 7.2 V
标称容量	: 1150 mAh
充电及放电次数	: 约500次 (视使用情况而定)
环境温度	: 0°C - 40°C (充电) -10°C - 60°C (操作) -20°C - 35°C (存储)
尺寸	: 约35.5 mm (宽) × 55 mm (深) × 12.8 mm (高)
重量	: 约46 g

BCS-1 锂离子充电器

型号	: PS-BCS1
额定功率	: 美国、加拿大 AC 120 V (60 Hz) 其他国家 AC 100 V - 240 V (50/60 Hz)
额定输出	: DC 8.35 V, 400 mA
充电时间	: 大约3小时30分钟 (室温: 如果使用BLS-1)
环境温度	: 0°C - 40°C (工作) / -20°C - 60°C (存储)
尺寸	: 约62 mm (宽) × 83 mm (深) × 38 mm (高)
重量	: 约72 g (不包括AC电缆)

上述规格如有变更, 制造商恕不另行通知。

安全事项



注意

有电击危险切勿打开



小心: 为避免电击危险, 切勿拆卸盖子 (或背面板)。机内没有可供用户自行修理的零部件。请将维修事宜交由有资格的OLYMPUS维修人员进行。



围在三角形中的感叹号提醒您, 这是随本产品提供的文档中的重要操作和维护指示。



危险

若不小心此符号下给出的信息而使用本产品, 可能导致严重伤害或死亡。



警告

若不小心此符号下给出的信息而使用本产品, 可能导致伤害或死亡。



小心

若不小心此符号下给出的信息而使用本产品, 可能导致轻微的人身伤害、设备损坏或丢失有价值资料。

警告!

为避免火灾或电击危险, 切勿将本产品分解、暴露在水中或在湿度很高的环境中使用。

一般注意事项

阅读所有说明书 — 使用本产品前, 请阅读所有使用说明书。请妥善保存所有说明书和文档以备将来查阅。

清洁 — 在清洁前, 必须从墙上插座上断开本产品。请只使用湿布进行清洁。切勿使用任何类型的液体清洁剂、喷雾清洁剂或有机溶液进行清洁。

附件 — 为了您的安全并避免损坏本产品, 请只使用Olympus推荐的附件。

水和潮气 — 有关具有全天候设计的产品的注意事项, 请参阅防水特性章节。

位置 — 为防止本产品受到损伤, 请将其牢靠地安置在稳固的三脚架、台座或支架上。

电源 — 只将本产品连到产品标签上标明的电源上。

异物 — 为避免人身伤害, 切勿把金属物体插入机内。

热量 — 不要在热源: 如散热器、热风机、炉子或任何类型的发热设备、装置、包括功率放大器附近使用、存放本产品。

使用照相机



警告

- 请勿在易燃易爆气体附近使用照相机。
- 请勿近距离对人（婴儿、小孩等）使用闪光灯和LED。
 - 必须离被摄对象的脸部至少1 m。距离被摄对象的眼睛太近发射闪光可导致视觉片刻失明。
- 勿让小孩和婴儿接触照相机。
 - 使用和存放照相机时，始终勿让小孩和婴儿拿到，以防止发生下列可导致严重伤害的危险情况：
 - 被照相机手带缠绕，导致窒息。
 - 意外吞食电池、插卡或其他小部件。
 - 意外朝自己或朝其他小孩眼睛发射闪光。
 - 意外被照相机运动部件伤害。
- 请勿用照相机看太阳或强光。
- 请勿在多尘或潮湿的地方使用或存放照相机。
- 发射闪光时请勿用手遮住闪光灯。



小心

- 如果您注意到照相机周围有任何不寻常的气味、噪声或烟雾，请立即停止使用它。
 - 切勿赤手取出电池，这可引起火灾或烫伤您的手。
- 切勿用湿手拿起或操作本照相机。
- 请勿将照相机留在会有极高温度的地方。
 - 否则可导致部件受损，在某些情况下还可导致照相机着火。被盖住（如毯子）时，请勿使用充电器。否则可导致过热，引起火灾。
- 小心使用照相机，避免受到低温烫伤。
 - 当照相机包含金属部件时，过热可导致低温烫伤。小心以下情况：
 - 长时间使用时，照相机会变热。如果您在此状态持拿照相机，可能导致低温烫伤。
 - 在极冷温度环境的地方，照相机机身的温度可能低于环境温度。如果可能，在寒冷温度下使用照相机时戴上手套。
- 小心手带。
 - 当您携带照相机时，请小心手带。它很容易被杂物夹住而导致严重损坏。

使用电池注意事项

请遵循以下重要指南，防止电池漏液、过热、燃烧、爆炸，或导致电击或烫伤。



危险

- 本照相机使用Olympus指定的锂离子电池。使用指定充电器对电池充电。请勿使用任何其他充电器。
- 切勿加热或焚烧电池。
- 在携带或存放电池时要防备电池接触任何金属物件，如珠宝、别针、拉链等。
- 切勿将电池存放在会受到阳光直接照射的地方，或会受到高温辐射的闷热车辆中、热源附近等。
- 为防止导致电池漏液或损坏其端子，请小心遵循使用电池的所有说明。切勿尝试分解电池或用任何方法修改它，如焊接等。
- 如果电池液进入您的眼睛，请立即用清澈冷水冲洗眼睛，并立即寻求医治。
- 始终将电池存放在小孩够不着的地方。如果小孩意外吞食了电池，请立即寻求医治。



警告

- 始终保持电池干燥。
- 为防止电池漏液、过热或导致火灾或爆炸，请仅使用推荐用于本产品的电池。
- 按操作说明书中所述，小心插入电池。

- 如果可充电电池未在指定时间内重新充电，请停止充电且勿使用它。
- 如果电池有裂痕或破损，请勿使用它。
- 如果操作中电池漏液、变色或变形，或有任何其他形式异常，请停止使用照相机。
- 如果电池液弄到您的衣服或皮肤上，请立即脱下衣服并用干净冷水冲洗沾到部位。如果电解液烧伤皮肤，请立即寻求医治。
- 切勿让电池受到强烈冲击或持续振动。

小心

- 在安装之前，始终仔细检查电池，看是否有漏液、变色、变形或任何其他异常。
- 长时间使用时，电池可能变热。为避免轻微烫伤，请勿在使用照相机后立即取出电池。
- 长时间存放照相机之前，从其取出电池。
- 本照相机使用由 Olympus 公司指定的锂离子电池。请勿使用任何其他充电器。使用前请仔细阅读电池的使用说明书，以确保安全正确使用。
- 如果电池的端子沾湿或沾上油渍时，会引起电池的接触不良。请用干布擦拭干净后再使用。
- 在第一次使用电池前或长时间不使用电池后再次使用前，请务必将其充电。
- 当在低温下用电池操作照相机时，请尽可能使照相机和电池保温。电池在低温下性能会减弱，当回到常温时便会恢复正常。
- 可拍摄的影像数量取决于拍摄条件、照相机的使用环境以及所使用的电池的状态。
- 在进行长途旅行时，尤其是出国旅行时，请购买备用电池。旅行途中可能很难购到推荐的电池。
- 为了保护我们这个星球的资源，请循环使用电池。当您丢弃废旧电池时，请确保将其端子覆盖，并一贯遵守当地的法律和规章。

小心使用环境

- 为保护本产品中包含的高精技术部件，切勿将照相机留置于下列地方，无论是使用中或存放。
 - 温度和 / 或湿度高或会起剧烈变化的地方。直射阳光下、沙滩上、锁住的汽车中，或靠近其他热源（火炉、散热器等）或增湿器。
 - 在多沙或多尘的环境中。
 - 接近易燃物品或爆炸物。
 - 在水湿地方，如浴室或雨中。使用防风雨设计的产品时，也请阅读其说明书。
 - 在易受强烈振动的地方。
- 切勿掉落照相机，或让其经受剧烈冲击或振动。
- 安装在三脚架上时，请使用三脚架头调整照相机位置。请勿扭动照相机。
- 放置时，请勿将照相机直接朝向太阳。否则可能会导致镜头或快门帘幕损坏、色彩不正、摄像设备重像，还可能会导致火灾。
- 请勿碰触照相机和可更换镜头上的电触点。取下镜头时请不要忘记安装镜头盖。
- 长时间存放照相机之前，请取出电池。选择凉爽干燥的地方存放，以防止照相机内部湿气凝结或起雾。存放后，打开照相机电源并按下快门释放钮测试，确保其操作正常。
- 请始终遵循本照相机说明书中所述的操作环境限制。

液晶显示屏

- 请勿用力按液晶显示屏，否则图像可能变得模糊，导致显示模式故障或液晶显示屏损坏。
- 液晶显示屏的顶部 / 底部可能出现光带，但这不是故障。
- 在照相机中对角地观看被摄对象时，其边缘在液晶显示屏上可能出现锯齿状。这不是故障，在播放模式下将较不明显。
- 在低温的地方，液晶显示屏可能要花很长时间开启，或者其色彩可能暂时改变。在极其寒冷地方使用照相机时，最好偶尔将它放到温暖的地方。因低温而使效果变差的液晶显示屏将在正常温度下恢复。
- 液晶显示屏采用高精技术制造。但在液晶显示屏上可能经常出现黑色斑点或明亮斑点。由于其特性或您观看液晶显示屏的角度，斑点在色彩和亮度上可能不均匀。这不是照相机的故障。

镜头

- 请勿浸入水中或溅湿镜头。
- 请勿跌落镜头或对镜头施以重力。
- 请勿握在镜头动作上。
- 请勿直接触摸镜头表面。
- 请勿直接触摸接触点。
- 请勿将镜头暴露在温度骤变的环境中。
- 工作温度范围为-10°C - 40°C。务必在此温度范围内使用。

法律和其他注意事项

- Olympus 公司对于合法使用条件下，因不当应用本产品而预料会出现的责任损害或受益，或任何第三方的请求不作任何说明和保证。
- Olympus 公司对于合法使用条件下，因删除图像数据而引起的任何损害或受益不作任何说明和保证。

不承担保证责任的声明

- Olympus 公司未对此书面材料或软件所含或涉及的（明示或暗示的）内容作任何说明或保证。而且在任何情况下：对任何适销或适合特别目的的暗示保证，因使用或不使用此书面材料或软件或设备而造成的任何必然、偶然或间接损害（包括但不限于商业盈利之损失、营业中断及商业信息之损失）概不负责。某些国家不允许对必然或偶然损害的保证作为例外或进行限制，所以上述限制可能不适用于您。
- Olympus 公司保留本说明书的所有权力。

警告

未经授权翻拍或使用具备版权之材料可能违反相关版权法。Olympus 公司对任何侵犯版权所有权益之未经授权之翻拍、使用及其他行为概不负责。

版权须知

版权所有。事先未经Olympus公司书面许可，不得以任何形式或手段（电子或机械形式，包括翻拍、录制或使用任何类型的信息存储和检索系统）复制或更改这些书面材料或软件的任何部分。Olympus 公司对这些书面材料或软件中所含信息的使用或因此而造成的损害概不负责。Olympus 公司有权改变这些书面材料或软件的特征及内容。恕不征求意见或事先通告。

FCC通告

- 无线电和电视信号干扰
未经制造商的特别许可擅自修改或改造可能会使用户丧失操作本设备的权利。本设备经测试发现符合FCC规则的第15部分有关B类数字设备的限定。这些限定设计用于对在居住区安装设备而产生的有害干扰提供合理的防护。
本设备产生、使用和辐射无线电频率能量，如果未按指示进行安装和使用，可能会对无线电通讯产生有害干扰。
但是，并不担保在特定的安装下不会导致干扰。如果本设备确实对无线电或电视接收导致了有害干扰，可通过关闭设备然后再开启来确定，建议用户采用以下一种或多种方法纠正干扰：
 - 调节或重新定位接收天线。
 - 增加照相机与接收机之间的距离。
 - 将照相机连接到与接收机连接的不同电路插座上。
 - 向经销商或有经验的无线电 / 电视机技术人员请求帮助。仅可用 OLYMPUS 提供的 USB 电缆将照相机连接到支持USB接口的个人电脑（PC）。

未经授权擅自修改或改造本设备可能会使用户丧失操作本设备的权利。

- IBM为国际商业机器公司的注册商标。
- Microsoft和Windows为微软公司的注册商标。
- Macintosh为苹果公司的商标。
- xD-Picture Card™为商标。
- “Shadow Adjustment Technology”（阴影调整技术）功能包含 Apical Limited 公司的专利技术。



- 其他所有各公司及产品的名称均为相应业主的注册商标和 / 或商标。
- 本说明书中所引用的照相机文件系统标准为日本电子及信息技术工业协会（JEITA）制定的“照相机文件系统设计规则（DCF）”标准。

根据中华人民共和国【电子信息产品污染控制管理办法】需显示的内容

环保使用期限	部件名称		有毒、有害物质或元素					
			铅 (Pb)	汞 (Hg)	镉 (Cd)	六价铬 (Cr ⁶⁺)	多溴联苯 (PBB)	多溴二苯醚 (PBDE)
	照相机主机	机体外壳	X	○	○	○	○	○
		电子组装配件	X	○	○	○	○	○
		内部结构配件	X	○	○	○	○	○
	可更换镜头		X	○	○	○	○	○
	充电器（AC适配器）、缆线类		X	○	○	○	○	○
	电池		X	○	○	○	○	○
	CD-ROM		○	○	○	○	○	○

※备注

环保使用期限：该标志是根据中华人民共和国【电子信息产品污染控制管理办法】及【电子信息产品环保使用期限通则】的有关规定制定的销售类电子信息产品的环保使用期限。

○：表示该有毒有害物质在该部件所有均质材料中的含量均在 SJ/T11363-2006 标准规定的限量要求以下。

X：表示该有毒有害物质至少在该部件的某一均质材料中的含量超出 SJ/T11363-2006 标准规定的限量要求。

本产品中含有的有毒有害物质或元素的部件皆因全球技术发展水平限制而无法实现有毒有害物质或元素的替代。

索引

符号

	87
	90
	86
	85
	85
	85
	123
	122
	122
	86
	86
	71
	123
	124
	83
	83
	86
	87
	87
	88
	89
	112
	63
	63
	63
	63

A

Adobe RGB	88
AE BKT	49
AEL/AFL	84
AEL/AFL记录	85
AEL测光模式	87
AE锁定	49
AE自动包围式曝光	49
AF补偿发光	83
AF对象	53
AF感应器	37
AF模式	51, 85
暗键	5, 64

B

B门定时器	87
B门对焦	83
B门拍摄	46, 58
B (基本)	59, 107
白平衡	61, 85
白平衡补偿	62
白平衡锁定	61, 63, 85
白平衡WB	60
曝光补偿	48

保护图像	81
背带	10
背光时间设置	86
比较画面	41
编程拍摄 P	43
拨盘方向	84
拨盘功能	83
不闪光	67

C

C-AF+MF	53
C-AF (连续自动聚焦)	52
CF/xD	90
CompactFlash	13, 113
菜单	29
彩度	64, 79
测光	47, 85
测试影像	85
插卡	13, 113
场景模式	5
超级控制面板	7, 28
程序转换 Ps	43
重置保护	81
除尘	14, 111
创意拍摄 / 场景	4
创意拍摄模式 ART	5
存储	86, 98

D

DPI设定	89
DPOF	91
打印模式	95
打印预约	91
待机时间	86
单拍	55
单一自动聚焦 (S-AF)	51
单张保护	81
单张播放	74
单张复制	80
点测光	47
点测光 - 高光控制	47
点测光 - 阴影控制	47
电池	11, 114
对比度	64
对焦点	53, 85





















E

儿童	5
----	---

F

Fn 脸部识别	39, 85
Four Thirds规格镜头	114
F (精细)	59, 107

放大显示	41	连续自动聚焦 (C-AF)	52
防震 [♦]	58	亮键 [H]	5, 64
风景 [A]	5	M	
复制所有文件	80	MF (手动聚焦)	52
G		Microdrive	13, 113
格式化	113	MTP	86, 102
固件	90	[M] (中等尺寸)	59, 107
光圈优先拍摄 A	43	慢速同步 ⚡ SLOW	66
光圈值	43	慢速同步 ⚡ SLOW2/2nd CURTAIN	66
H		N	
海滩和雪景 [V]	5	NTSC	90
黑白	63, 79	N (标准)	59, 107
黑白滤镜	64	浓郁色调效果 [M]	5
红眼修正	79	O	
红眼减轻闪光 [E]	66	OLYMPUS Master	97
画框表示	87	Olympus无线RC闪光系统	71
画质设定	88	P	
幻灯片放映 [P]	77	PAL	90
灰阶	64	PictBridge	93
混合式AF [H-AF]	37	Q	
I		强制闪光 ⚡	67
ISO	50, 85	清洁模式	112
ISO自动	87	清晰度	64
ISO自动设定	87	屈光度调节	14
J		取景器	6, 14, 16
记录浏览	90	全部删除	82
记录模式 [M+]	59, 60, 120	全景拍摄 [P]	5, 42
纪念摄影 [M]	5	R	
JPEG编辑	78	RAW	59
剪裁 [C]	79	RAW+JPEG删除	89
减少噪声	65	RAW编辑	78
简易打印	94	日历显示	75
简易拍摄模式	4	日期 / 时间设定 [D]	15
近距播放 Q	74	柔焦效果 [M]	5
镜头	12, 114	S	
镜头缩回	83	S-AF+MF	52
聚焦环	83	S-AF (单一自动聚焦)	51
聚焦锁定	54	SF (超精细)	59, 107
K		sRGB	88
控制	86	Super FP闪光	71
快捷按钮	27	[S] (小尺寸)	59, 107
快门速度	43	色彩空间	88
快门优先拍摄 S	44	色调	64
L		色温	119
[L] (大尺寸)	59, 107	删除单张 [X]	82
LV扩张	87	闪光修正 [F]	69
锂离子充电器	11, 114	闪光模式 ⚡	66
锂离子电池	11, 114	设定存储卡	82, 113
脸部识别 [E]	39, 87	设定自定义重设	30
连拍 [C]	55	实时取景AF模式	37

实时预览	36, 46, 85	自动白平衡	60, 61
手动聚焦 (MF)	40, 52	自动出现	88
手动拍摄 M	45	自动聚焦	54, 104
手动闪光	67	自动拍摄 AUTO	4
数码ESP测光 	47	自动闪光 AUTO	66
数码防抖模式 	5	自拍定时器 	56
索引显示 	75	自然微距 	5
所有影像WB补偿	88	棕褐色	79
T			
调整尺寸 	79		
图像刷新 AF 	37		
U			
USB模式	86		
V			
VIDEO输出	90		
W			
微距拍摄 	5		
文件名	89		
文件资料 	5		
X			
xD-Picture Card	13, 113		
夕阳 	5		
显示屏亮度调节 	90		
像素数	59, 88		
像素映射	112		
肖像 	5		
信息显示	40, 76		
旋转图像 	77		
Y			
压缩比率	59		
烟火景色 	5		
眼罩盖	10, 56		
遥控器 	57		
夜景+人物 	5		
夜景 	5		
阴影调整	79		
影像模式	63		
用户自定义打印	95		
预览	46, 85		
预设白平衡	60, 61		
运动 	5		
Z			
ZUIKO DIGITAL可更换镜头	114		
噪声过滤	65		
针孔相机效果 	5		
直方图	40, 76, 108		
直接打印	93		
中央重点平均测光 	47		
烛光 	5		
自定义白平衡 CWB	61		

OLYMPUS®

<http://www.olympus.com/>

OLYMPUS IMAGING CORP.

Shinjuku Monolith, 3-1 Nishi-Shinjuku 2-chome, Shinjuku-ku, Tokyo, Japan

奥林巴斯(上海)映像销售有限公司

主页: <http://www.olympus.com.cn>

客户服务中心:

北京: 北京市朝阳区建国门外大街甲12号新华保险大厦12层1212室

电话: 010-85180009 传真: 010-65693356 邮编: 100022

上海: 上海市徐汇区淮海中路1010号嘉华中心4506

电话: 021-51706300 传真: 021-51706306 邮编: 200031

广州: 广州市环市东路403号广州国际电子大厦1605-1608室

电话: 020-61227111 传真: 020-61227120 邮编: 510095

成都: 成都市锦江区红星路3段16号正熙国际大厦24楼2408室

电话: 028-86669700 传真: 028-86662225 邮编: 610016

热线咨询电话: 400-650-0303

奥林巴斯香港中国有限公司

香港九龙旺角亚皆老街8号朗豪坊办公大楼43楼

电话: (852) 2481-7812 传真: (852) 2730-7976