

OLYMPUS[®]

数码照相机

E-620

使用说明书

基础入门 第2页

查看照相机各部位名称、拍摄和播放的基本步骤以及基本操作。

目录 第24页

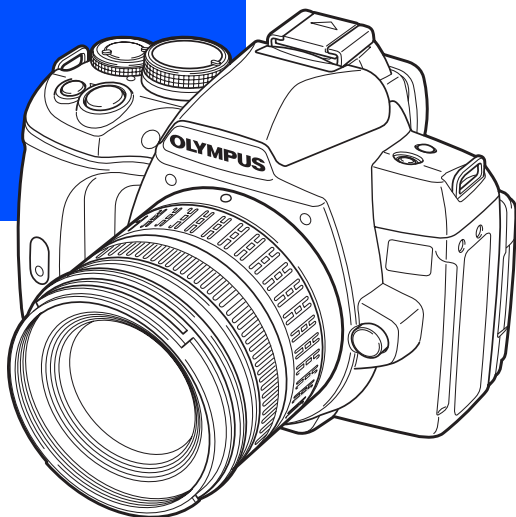

- 感谢您购买 Olympus 数码照相机。在使用新照相机之前，请仔细阅读本说明书，充分了解其性能以便延长照相机的使用寿命。请妥善保存本说明书以供随时参考。
- 我们建议您在拍摄重要图像之前，先试拍几张不重要的图像，确保您能正确无误地操作本照相机。
- 本说明书中的画面及照相机图示说明是产品研发过程中的，有可能与实际产品不符。
- 此使用说明书的内容适用于固件版本为 1.0 的照相机。如果通过照相机固件的升级而对某些功能进行增补及 / 或更改，这些内容将与说明书的内容不同。关于最新信息，请访问 Olympus 的网站。

照相机

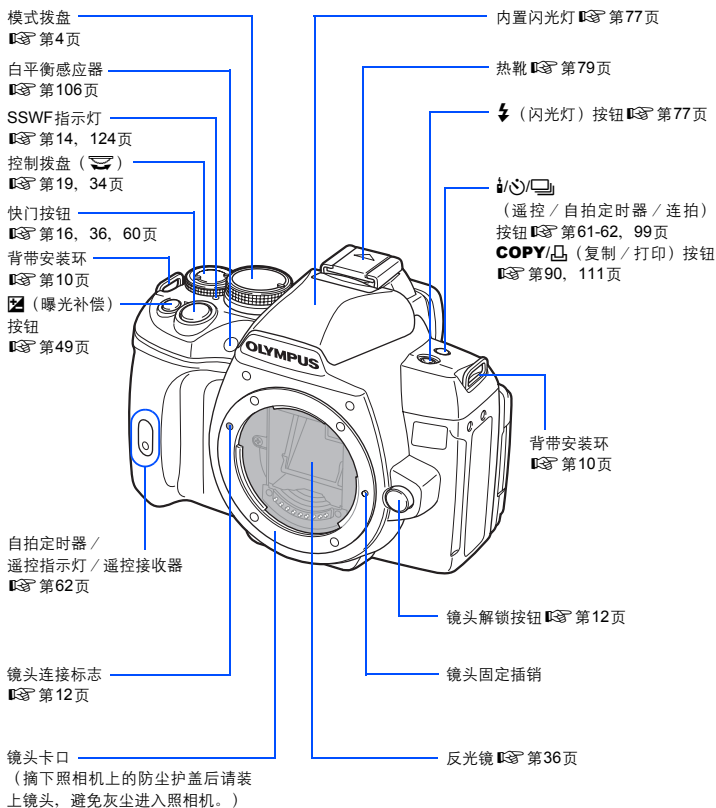

打开照相机电源时, 以蓝色显示的按钮将点亮, 即使在黑暗的环境中也能轻松拍照。

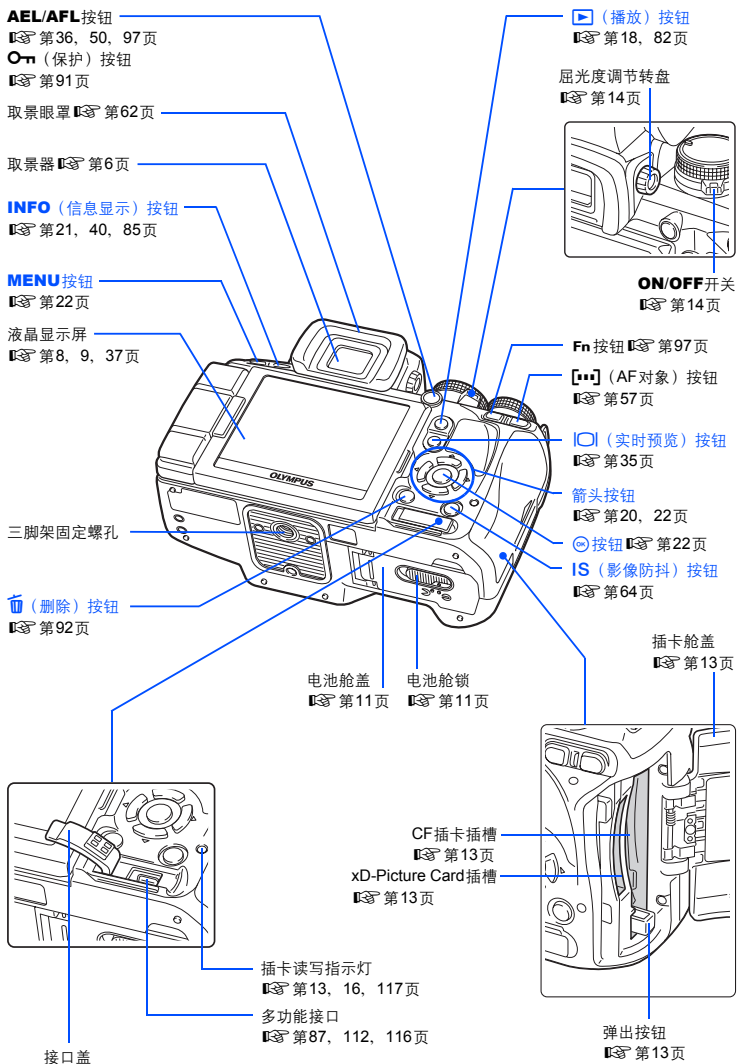

模式拨盘

通过模式拨盘可根据被摄对象的情况轻松改变照相机设定。

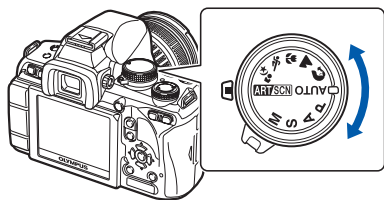

高级拍摄模式

- 可以设定光圈值和快门速度，以便进行更高级的拍摄和更有创意的操作。
- 高级拍摄模式下的设定即使关闭电源也能被保存。

P	编程拍摄	允许您使用照相机设定的光圈和快门速度进行拍摄。 (第43页)
A	光圈优先拍摄	允许您手动设定光圈。照相机自动设定快门速度。 (第44页)
S	快门优先拍摄	允许您手动设定快门速度。照相机自动设定光圈。 (第45页)
M	手动拍摄	允许您手动设定光圈和快门速度。(第46页)

简易拍摄模式





- 根据拍摄场景进行选择。照相机自动设定合适的拍摄条件。
- 在简易拍摄模式下旋转模式拨盘或切断电源时，被改变的设定值将被存储为出厂设定值。

AUTO	自动	允许您使用照相机设定的最佳光圈和快门速度进行拍摄。在亮度低的环境中内置闪光灯自动弹出。
	肖像	适于拍摄人物肖像。
	风景	适于拍摄风景及其它室外的景色。
	微距拍摄	适于拍摄特写图像。
	运动	适于拍摄快动作而不呈现模糊图像。
	夜景+人物	适于拍摄夜间的主要被摄对象和背景。
ARTISCN	创意拍摄 / 场景	在选择了所需的创意拍摄或场景的类型后，照相机自动为该创意拍摄或场景优化拍摄条件。大部分的功能都无法变更。

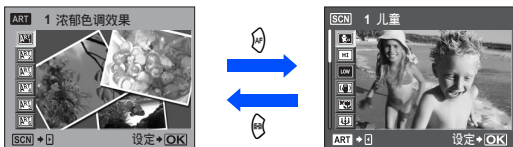





设定创意拍摄/场景

- 1 将模式拨盘设定于 **ART/SCN**。
 - 显示创意拍摄菜单。按  显示场景菜单。















- 2 按   选择创意拍摄或场景的类型。
- 3 按  按钮。
 - 要改变设定，再次按  按钮显示菜单。

创意拍摄类型

图标	创意拍摄	图标	创意拍摄
	浓郁色调效果		柔光效果
	柔焦效果		照片怀旧颗粒效果
	淡化及增亮色调效果		针孔相机效果

场景模式类型

图标	模式	图标	模式
	儿童		文件资料
	亮键		全景拍摄
	暗键		烟火景色
	数码防抖模式		海滩和雪景
	自然微距		水中广角
	烛光		水中近拍
	夕阳		

- 创意拍摄不适用于RAW图像。
- 如果记录模式设定为 **[RAW]** 并使用了创意拍摄，则记录模式自动设定为 **[L/N+RAW]**。
- 根据创意拍摄的类型，图像的颗粒感有可能会被加强。

取景器

AF对象  第57页

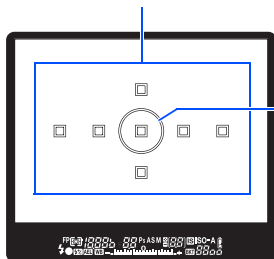

点测光区域
 第48页

光圈值
 第43-46页

快门速度
 第43-46页

Super FP闪光
 第80页

测光模式
 第48页

拍摄模式  第4, 43-46页

可存储连拍图像数
 第61页

影像防抖  第64页

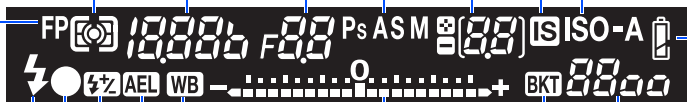

ISO感光度
 第52页



白平衡
(设为自动白平衡以外的一种设定时显示。)
 第68页

包围式拍摄
 第50, 53, 71, 78页

ISO感光度值
 第52页

电池检查
 亮起(可以使用)
 亮起(电池电量不足)
 闪烁(需要充电)

AE锁定  第50页

闪光修正  第77页

AF确认标志
 第16, 37, 60页

曝光等级指示标记  第46页

曝光补偿指示标记  第49页

闪光  第77页
(闪烁状态: 充电中, 亮起: 充电完成)

超级控制面板

以下画面可供同时显示和设定拍摄设定，因此被称为超级控制面板。按 **INFO** 按钮可在液晶显示屏上显示超级控制面板。

☞ “在查看超级控制面板的同时进行设定”（第21页）

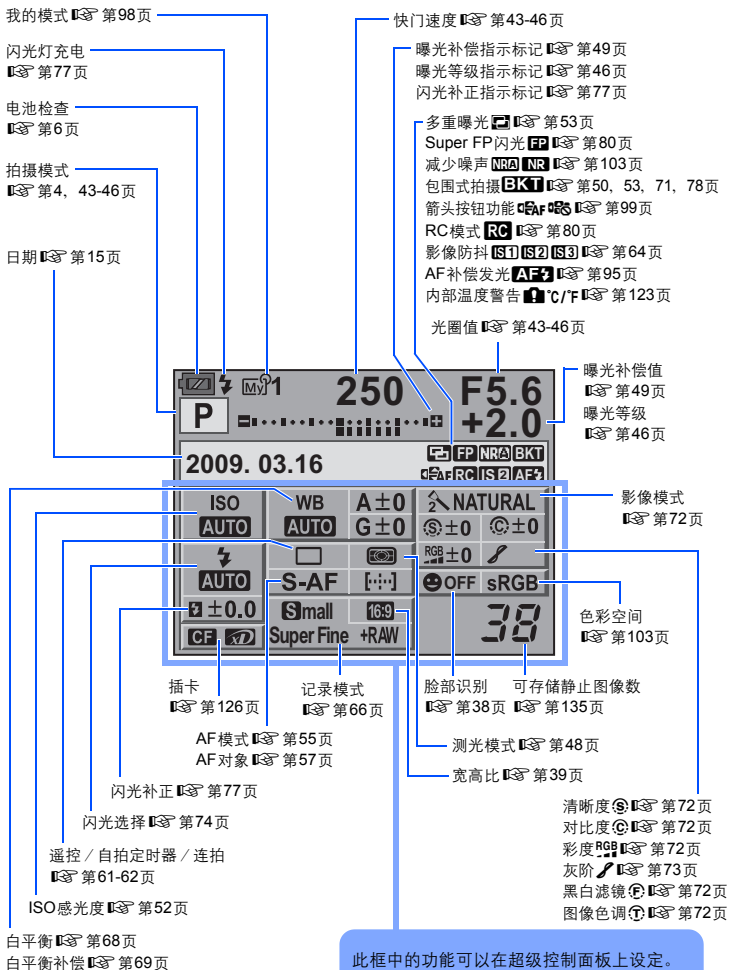

液晶显示屏（实时预览）



您可以在拍摄期间使用液晶显示屏预览被摄对象。按  按钮可使用实时预览功能。

 “使用实时预览”（第35页）



光圈值  第43-46页

快门速度  第43-46页

默认位置   第59页

RC模式   第80页





Super FP闪光   第80页

包围式拍摄   

 第50、53、71、78页

AE锁定   第50页

实时取景AF模式     第36页

影像防抖    

 第64页

拍摄模式

 第4、43-46页

电池检查

 第6页

测光模式

 第48页

闪光选择

 第74页

闪光  第77页

（闪烁状态：充电中，
亮起：充电完成）

曝光补偿值

 第49页

AF确认标志

 第16、37、60页



直方图

 第40页

点测光区域

 第48页

内部温度警告

 第123页

脸部识别 

 第38、101页

我的模式

 第98页

闪光补正

 第77页

AF对象

 第57页

插卡

 第126页

可存储静止图像数

 第135页

记录模式

 第66页

ISO感光度

 第52页

连拍  第61页

自拍定时器  第62页

遥控  第62页

白平衡

 第68页

液晶显示屏（播放）

可以使用**INFO**按钮切换液晶显示屏的显示内容。

 “信息显示”（第85页）

电池检查

 第6页

记录模式

 第66页

像素数、压缩比率

 第66页

选择检查标志

 第90, 91, 92页

保护

 第91页

打印预约

打印数

 第109页

闪光补正  第77页

ISO感光度  第52页

曝光补偿  第49页

拍摄模式

 第4, 43-46页

光圈值  第43-46页

焦距  第128页

（焦距以1 mm为单位显示。）

快门速度

 第43-46页

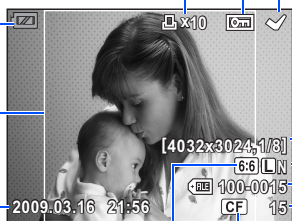

简化显示

宽高比

 第39, 88页

插卡  第126页

图像号码

文件号码

日期和时间  第15页

宽高边界  第39页

AF对象  第57页

直方图  第85页

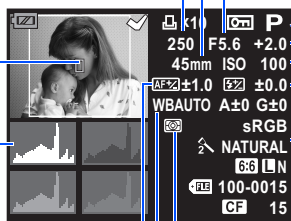

全部显示

AF调节

 第106页

测光模式

 第48页

白平衡

 第68页

影像模式  第72页

色彩空间  第103页

白平衡补偿  第69页

查验包装内的物品

下列物品随本照相机附带。

若发现有缺少或受损，请与您购买照相机的经销商联系。



照相机



防尘护盖



背带



PS-BLS1 (BLS-1)
锂离子电池

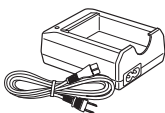

PS-BCS1 (BCS-1)
锂离子充电器

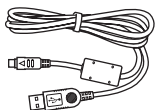

USB 电缆
CB-USB6

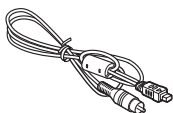

视频电缆
CB-VC2



眼罩盖

- OLYMPUS Master 2 CD-ROM
- 使用说明书
- 保修卡

安装背带

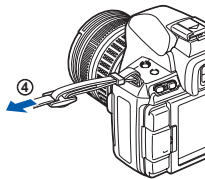
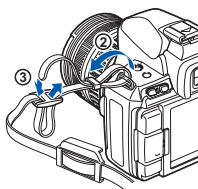
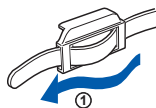

将背带的一端穿过眼罩盖。按箭头所示安装背带。

最后拉紧背带，检查背带确实被扣紧。

- 用同样的方式，将背带的另一端固定在照相机另一端的安装环上。

准备电池

1 电池充电

充电指示灯
 红灯：充电中
 蓝灯：充电完成
 （充电时间：大约3小时30分钟）

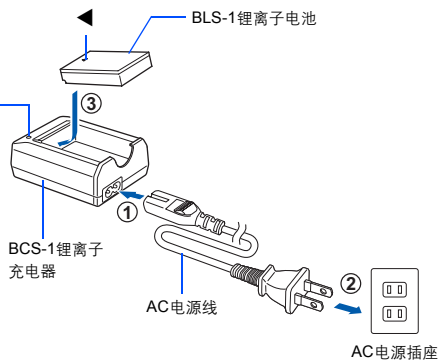

2 安装电池

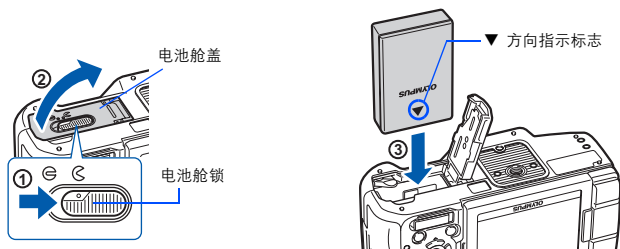

3 关闭电池舱盖，然后朝⊖方向滑动电池舱锁

- 打开或关闭电池舱盖时，务必关闭照相机电源。
- 使用照相机时，务必关上电池舱盖。

取出电池

按下电池锁以解锁电池。

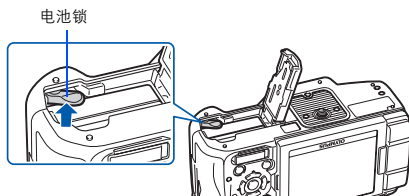

建议准备好备用电池，以便在使用中的电池没电时，仍可长时间拍摄。

安装照相机镜头

1 取下照相机的防尘护盖和镜头的后盖

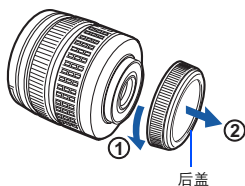

2 安装照相机镜头

- 将照相机上的镜头连接标志（红色）与镜头上的对准标志（红色）对齐，然后将镜头插入照相机（①）。
- 按箭头所示方向转动镜头，直至听到喀哒声（②）。

- 务必将**ON/OFF**开关设为OFF。
- 请勿按镜头解锁按钮。

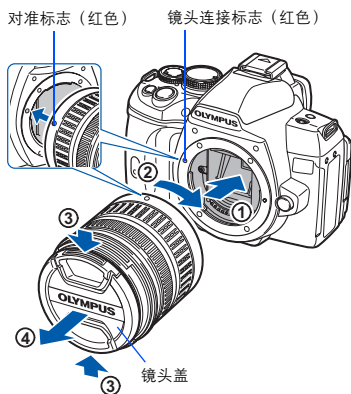

3 摘下镜头盖（③、④）

摘下照相机的镜头

按住镜头解锁按钮（①），并沿箭头方向（②）转动镜头。

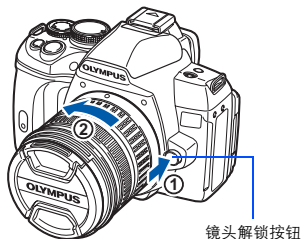

安装插卡

CompactFlash/Microdrive

打开插卡舱盖 (①, ②)。
把插卡的接触部分尽可能插入槽内 (③)。

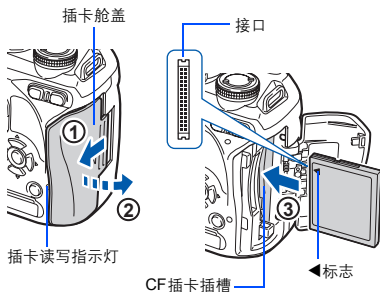

xD-Picture Card

打开插卡舱盖 (①, ②)。
插入插卡, 直到它入位锁定为止 (③)。

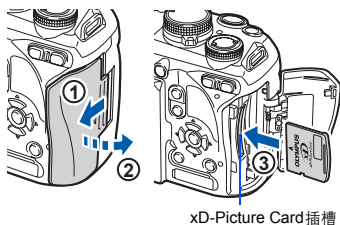

取出插卡

当插卡读写指示灯闪烁时, 千万不要打开插卡舱盖。

CompactFlash/Microdrive

- 完全按下弹出按钮使其弹出。再次全按弹出按钮以弹出插卡。
- 拔出插卡。

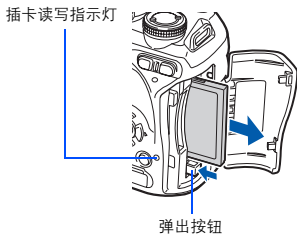

xD-Picture Card

- 轻按插入的插卡后, 它将会弹出。
- 拔出插卡。

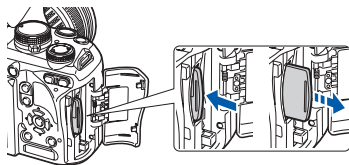

打开电源

1 将照相机ON/OFF开关设为ON

- 若要关闭电源，请将ON/OFF开关设为OFF。

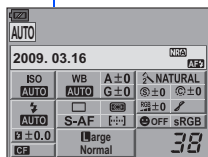
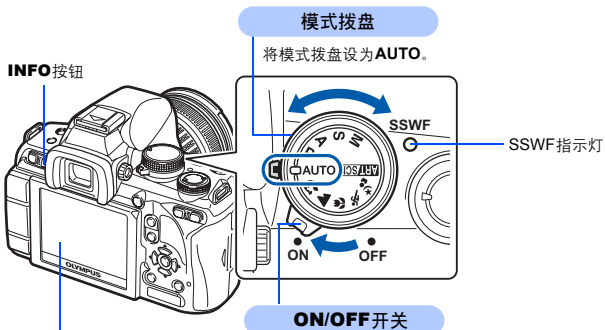

超级控制面板

打开照相机电源时，显示屏上显示超级控制面板画面。如果超级控制面板画面不出现，请按**INFO**按钮。

除尘功能的操作

打开照相机电源时，自动启用除尘功能。除尘功能是用超声波震动来清除图像获取元件滤镜表面的灰尘。除尘功能工作时，SSWF（Super Sonic Wave Filter）指示灯闪烁。

调节取景器的屈光度

根据您的视力调节取景器的屈光度。在通过取景器观察的同时，慢慢转动屈光度调节转盘。能够清晰地看到AF对象时，调节完成。

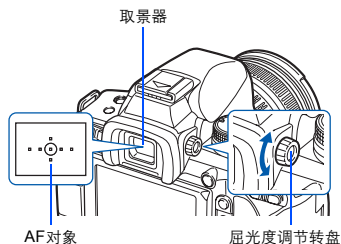

日期/时间设定

日期和时间信息与图像一起记录在插卡上。文件名也会包括日期和时间信息。使用照相机之前，请务必设定正确的日期和时间。

MENU按钮

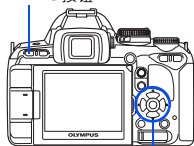

箭头按钮

1 按MENU按钮

- 液晶显示屏上显示菜单画面。



2 使用 [方向键] 选择 [年份], 然后按 [OK]



3 使用 [方向键] 选择 [时间], 然后按 [OK]



4 使用 [方向键] 选择 [年], 然后按 [OK]



5 重复上述步骤，直到日期和时间设置完成为止



- 照相机会以24小时的方式来显示时间。

6 使用 [方向键] 选择日期格式



7 按 [OK] 按钮



8 按MENU按钮退出

拍摄

- 1 在通过取景器观察的同时将AF对象放到被摄对象上

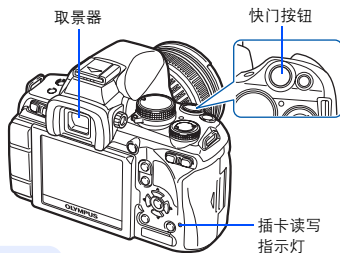

- 2 调节聚焦

半按快门按钮。

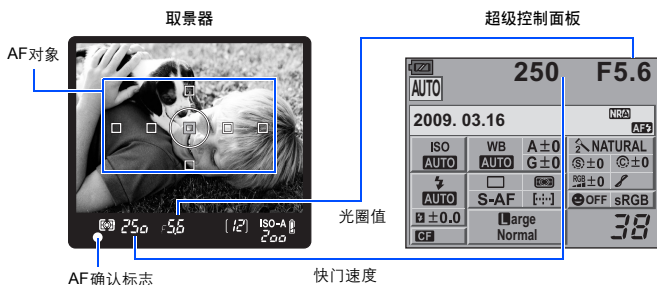

- 听到哔声时表示聚焦已锁定。取景器中AF确认标志和聚焦的AF对象亮起。
- 显示照相机自动设定的快门速度和光圈值。
- 按快门按钮期间不会显示超级控制面板。

- 3 释放快门

全按快门按钮（全按）。



- 快门发出声音，并拍摄图像。
- 插卡读写指示灯闪烁，照相机开始记录图像。

插卡读写指示灯闪烁时，切勿取出电池或插卡。否则会损坏已存储的图像，并无法存储刚拍摄的图像。

握持照相机

不要让手指和背带挡到镜头、闪光灯和白平衡感应器。

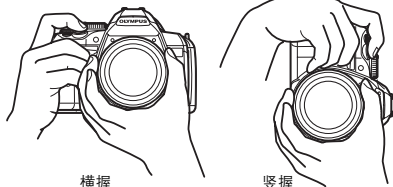

横握

竖握

在液晶显示屏上查看时拍照

可以将液晶显示屏用作取景器检查被摄对象的构图，或在液晶显示屏上查看放大显示时进行拍摄。

☞ “使用实时预览”（第35页）

1 按 **|O|** (实时预览) 按钮切换到实时预览

- 液晶显示屏显示被摄对象。

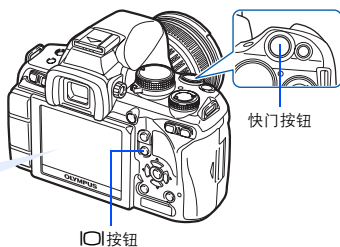

快门按钮

|O|按钮

2 按快门按钮拍摄影像

- 调节焦点后拍下图像。

照相机停止操作时

在照相机开启时，如果持续约8秒钟不进行操作，则液晶显示屏背景光关闭以节省电池电力（超级控制面板亮起时）。如果持续约1分钟仍未进行任何操作，照相机便会进入待机模式（待机）并停止操作。触碰任何一个按钮（快门按钮、▶按钮等）会再次启动照相机。☞ “背光时间设置（背景光定时器）”（第100页），“待机时间”（第100页）

播放 / 删除

播放图像

按  按钮会显示最后一次拍摄的图像。

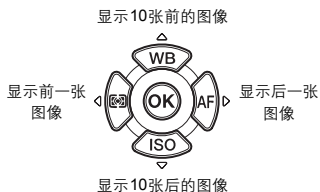
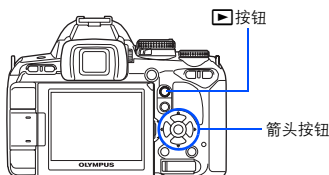



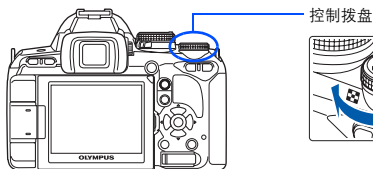

近距播放

每次向  转动控制拨盘时，图像会以2至14倍的倍率逐渐放大。



删除图像

播放您要删除的图像并按  按钮。
使用   选择【执行】，然后按  按钮以删除。

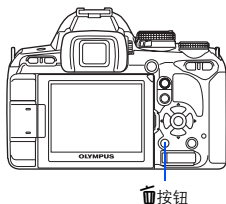

基本操作

可以通过三种方法操作照相机。

使用快捷按钮操作照相机 第20页

可通过指定了某个功能的控制拨盘和快捷按钮来进行功能设定。设定某个功能期间，设定信息会在取景器中和超级控制面板上显示。这有助于在取景器中对被摄对象进行构图的同时操作照相机。

在菜单上进行设定 第22页

您可以使用菜单设定拍摄和播放设定以及自定义照相机功能。

在查看超级控制面板的同时进行设定 第21页

您可以通过液晶显示屏上的超级控制面板进行功能设定。您可以使用超级控制面板查看当前设定以及直接变更设定。

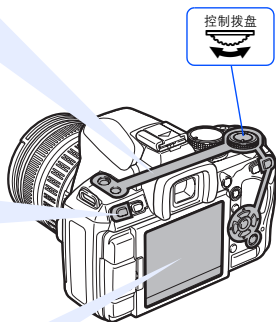

本说明书中的说明

快捷按钮、超级控制面板和菜单的操作说明如下所述。

- “+”表示同时执行的操作。
- “▶”表示应继续执行下一个步骤。

例如：设定闪光补正时

快捷按钮



超级控制面板



菜单



重设照相机设定

在**P**、**A**、**S**和**M**模式下，即使关闭电源也能保存照相机当前的设定（包括所作的任何变更）。若要将照相机重设为出厂预设设定，请设定[重设]。

 “重设照相机设定”（第94页）

使用快捷按钮操作照相机

1 按您要设定的功能所对应的按钮

- 显示快捷菜单。
- 例：连拍 / 自拍定时器 / 遥控拍摄的设置

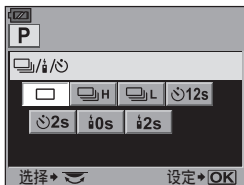

快捷菜单

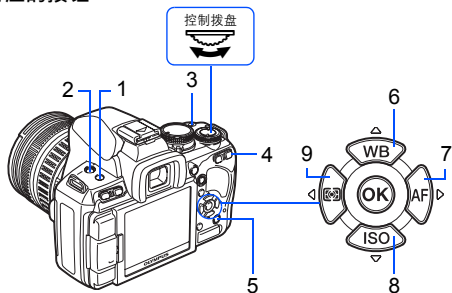

2 转动控制拨盘来改变设定

- 按下按钮时指定的功能会保持被选定约8秒。在此期间，您可以转动控制拨盘并设定该功能。如果持续8秒钟未进行任何操作，则功能的设定被确定。☑ “运行时间设定”（第98页）

快捷按钮列表

编号	快捷按钮	功能	参照页
1		遥控 / 自拍定时器 / 连拍	第61-62页
2		设定闪光模式	第74页
2+3		闪光补偿	第77页
3		曝光补偿	第49页
4		AF对象选择	第57页
5	IS	设定影像防抖	第64页
6	WB	设定白平衡	第68页
7	AF	设定AF模式	第55页
8	ISO	设定ISO感光度	第52页
9		设定测光模式	第48页

在查看超级控制面板的同时进行设定

1 按INFO按钮显示超级控制面板

- 再按INFO按钮可关闭超级控制面板。
- 在实时预览过程中按 \odot 按钮可显示超级控制面板。

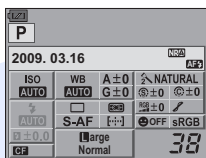
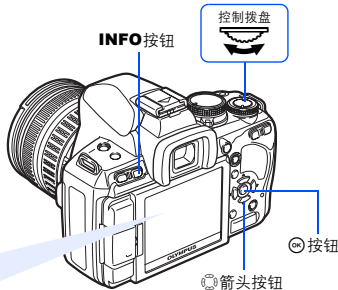

2 按OK按钮

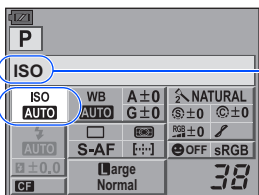

光标亮起

显示选定的功能名称

3 使用 \odot 将光标移动至要进行设定的功能，使用控制拨盘变更设定

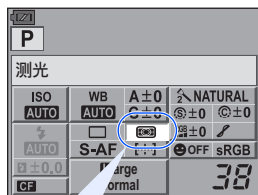

快捷菜单



按 \odot 按钮会显示光标所在位置处指示的快捷菜单。您也可用快捷菜单变更设定。变更设定之后，按 \odot 按钮确定设定。如果在一定时间内未执行操作，则照相机确认您的设定并显示超级控制面板。

关于可以使用超级控制面板设定的功能的详情，请参阅“超级控制面板”（ 第7页）。

在菜单上进行设定

1 按MENU按钮显示菜单



按MENU按钮 按OK按钮确认设定
返回前一个画面

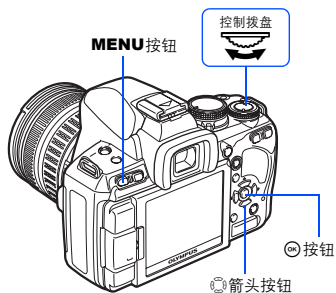

2 使用WE/GO选择标签，然后按MF

- 拍摄菜单1
- 拍摄菜单2
- 浏览菜单
- 设定菜单：设定照相机的基本功能。



3 使用WE/GO选择一个功能，然后使用MF转至设定画面

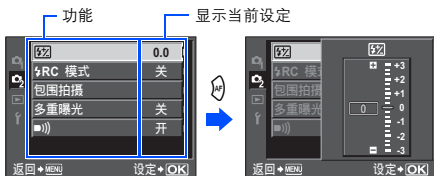

4 按OK按钮确认设定

- 反复按MENU按钮退出菜单。

关于使用菜单可以设定的功能的详情，请参阅“菜单索引”（第137页）。

显示自定义菜单

可以使用自定义菜单，依您的个人喜好来自定义照相机的设定和操作。当设定菜单中的【%菜单显示】设为【开】时，将添加自定义菜单。

关于自定义菜单的详情，请参阅“自定义照相机”（ 第95页）。

1 按MENU按钮显示菜单

2 使用 选择【f】标签，然后按



3 使用 选择【%菜单显示】，然后按

4 使用 选择【开】，然后按

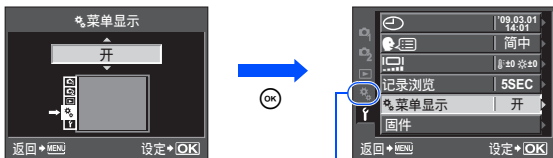

显示【%】标签。

 自定义菜单：自定义拍摄功能。

自定义菜单上的设定可以依您的个人喜好或需求来自定义照相机。这些设定不宜频繁更改。

初始菜单足以设定简单拍摄和高级拍摄功能。一般情况下不需要显示自定义菜单。

基本指南

2

标明照相机各部位名称以及介绍拍摄和播放的基本步骤。

各部位名称和功能	2
照相机	2
模式拨盘	4
取景器	6
超级控制面板	7
液晶显示屏（实时预览）	8
液晶显示屏（播放）	9
拍摄准备工作	10
查验包装内的物品	10
准备电池	11
安装照相机镜头	12
安装插卡	13
打开电源	14
日期 / 时间设定	15
拍摄	16
播放 / 删除	18
基本操作	19
基本操作	19
使用快捷按钮操作照相机	20
在查看超级控制面板的同时进行设定	21
在菜单上进行设定	22

1 使用实时预览

35

仅说明在实时预览时可用的功能和操作。

启用实时预览	35
实时预览期间可用的功能	35
实时预览方法	36
使用实时预览拍照	36
实时预览期间的AF操作	38
使用脸部识别功能	38
使用手动聚焦拍照	39
设定图像宽高比	39
切换信息显示	40
比较效果的同时拍照	41
放大显示操作	41
全景拍摄	42

介绍对拍摄来说很重要的相关曝光功能。这些功能用来通过测定图像中的亮度，确定光圈值、快门速度以及其他设定。

编程拍摄	43
光圈优先拍摄	44
快门优先拍摄	45
手动拍摄	46
B门拍摄	47
预览功能	47
变更测光模式	48
曝光补偿	49
AE 锁定	50
AE 自动包围式曝光	50
ISO 感光度设定	52
ISO 包围式曝光	53
多重曝光	53

3 聚焦和拍摄功能

介绍根据不同被摄对象和拍摄条件的最佳聚焦方法。

AF 模式选择	55
S-AF (单一自动聚焦)	55
C-AF (连续自动聚焦)	56
MF (手动聚焦)	56
同时使用S-AF模式和MF模式 (S-AF+MF)	56
同时使用C-AF模式和MF模式 (C-AF+MF)	57
AF 对象选择	57
注册AF对象模式	59
聚焦锁定—如果无法获得正确的聚焦	60
连拍	61
自拍定时器拍摄	62
遥控拍摄	62
影像防抖	64
设定操作提示音	65

4 记录模式、白平衡和影像模式

介绍数码照相机特有的图像调整功能。

选择记录模式	66
记录格式	66
选择记录模式	67
选择白平衡	68
设定自动 / 预设 / 自定义白平衡	69
白平衡补偿	69
设定白平衡锁定	70
包围式白平衡	71

影像模式	72
灰阶	73

5 闪光拍摄

74

介绍如何使用内置闪光灯和外接闪光灯进行拍摄。

闪光模式设定	74
内置闪光灯拍摄	77
闪光补正	77
包围式闪光	78
外接闪光灯拍摄	79
使用Olympus无线RC闪光系统进行拍摄	80
使用市售的闪光灯	81

6 播放功能

82





介绍图像播放功能。

单张播放 / 近距播放	82
灯箱显示	83
索引显示 / 日历显示	84
信息显示	85
幻灯片放映	86
旋转图像	86
在电视机上播放图像	87
编辑静止图像	87
图像合成	89
复制图像	90
保护图像	91
删除图像	92

7 设定功能











93

说明如何使用照相机的基本设定。

设定菜单	93
 (日期 / 时间设定)	93
 (变更显示语言)	93
 (显示屏亮度调节)	93
记录浏览	93
 菜单显示	93
固件	94
重设照相机设定	94

介绍如何自定义照相机的设定。

AF/MF	95
实时取景AF模式	95
AF补偿发光	95
AF模式	95
C-AF锁定	95
对焦点	95
自动对焦区域提示	95
AF灵敏度	95
镜头缩回	95
B门对焦	96
聚焦环	96
按键 / 拨盘	96
拨盘功能	96
拨盘方向	96
AEL/AFL	97
AEL/AFL记录	97
Fn功能	97
设定我的模式	98
运行时间设定	98
Fn ⇄ Fn	99
Fn功能	99
Fn功能	99
快门释放 / 连拍	99
快门优先S / 快门优先C	99
低速连拍设定	99
显示 / PC	100
VIDEO输出	100
待机时间	100
背光时间设置 (背景光定时器)	100
定时关机 (自动关闭电源)	100
USB模式	100
LV扩张	101
脸部识别	101
INFO按键设定	101
曝光 / 测光 / ISO	101
曝光级	101
测光	101
AEL测光模式	101
ISO	101
ISO级	101
ISO自动设定	102
ISO自动	102
B门定时器	102
防震	102

 闪光灯设定	102
闪光灯同步速度	102
慢同步限制	102
	102
自动出现	102
 画质 /  / 色彩 / WB	103
减少噪声	103
噪声过滤	103
白平衡	103
所有影像WB补偿	103
色彩空间	103
阴影补偿	104
画质设定	104
像素数	104
设定拍摄	104
 记录 / 删除	105
快速删除	105
RAW+JPEG删除	105
文件名	105
初始设置	105
DPI设定	106
 / 	106
编辑文件名	106
 相机设定	106
像素映射	106
清洁模式	106
白平衡辅助检测	106
AF调整	106
曝光调整	108
警告级别	108
 /  / 	108

9 打印

109

介绍如何打印静止图像。

打印预约 (DPOF)	109
打印预约	109
单张预约	109
全部预约	110
重设打印预约数据	111
直接打印 (PictBridge)	111
将照相机连接至打印机	112
简易打印	112
用户自定义打印	113

10 使用OLYMPUS Master软件

115

介绍如何将照相机中的图像传送和存储至电脑。

流程图	115
使用附送的OLYMPUS Master软件	115
什么是OLYMPUS Master?	115
将照相机连接到电脑	116
启动OLYMPUS Master软件	117
在电脑上显示照相机图像	117
下载和保存图像	117
断开照相机与电脑的连接	117
观看静止图像	118
不使用OLYMPUS Master将图像传输到电脑	119

11 拍摄提示和保养

120

有关故障排除和照相机保养的信息，请参照本部分。

拍摄提示与信息	120
错误代码	122
照相机的保养	124
清洁和存放照相机	124
清洁模式一除尘	125
像素映射一检查图像处理功能	125

12 信息

126

有关选购附件、照相机规格的信息以及其他有用的拍摄信息，请参照本部分。





插卡基础知识	126
支持的插卡	126
格式化插卡	126
电池与充电器	127
在国外使用充电器	127
可更换镜头	128
ZUIKO DIGITAL可更换镜头	128
ZUIKO DIGITAL镜头的规格	129
程序线条图（P模式）	131
闪光同步和快门速度	131
曝光警告显示	132
各拍摄模式可设定的闪光模式	133
白平衡色温	134
记录模式和图像尺寸 / 可存储静止图像数	135
可使用我的模式和设定自定义重设注册的功能	136
菜单索引	137
规格	142
安全事项	145
索引	150

拍摄		
使用自动设定拍照	将模式拨盘设为 AUTO 并开始拍照。	第4页
不能正确聚焦	使用聚焦锁定。	第60页
	选择AF对象并拍照。	第57页
	最小拍摄距离会根据镜头而变化。与被摄对象拉开至镜头的最小拍摄距离再拍照。	第128页
	使用自动聚焦可能会使照相机难以对被摄对象聚焦。可先将聚焦锁定在被摄对象所处的位置或通过MF锁定聚焦的距离。	第56页, 第60页, 第121页
	即使在低光条件下,使用AF补偿发光会使聚焦变得轻松。	第95页
在一个区域上聚焦	选择AF对象并使用所需的AF对象拍照。	第57页
	使用MF。在实时预览时使用放大的图像有助于聚焦。	第39页, 第41页, 第56页
	将 [AF灵敏度] 设为 [小] ,用较小的区域聚焦。	第95页
近距离被摄对象拍照	使用微距镜头近距拍摄。	第128页
在查看结果的同时拍照	在实时预览过程中,可在查看液晶显示屏上显示的白平衡、曝光补偿、影像模式和其他设定的同时拍照。	第35页
	可在使用实时拍摄效果预览以比较白平衡或曝光补偿效果的同时拍照。	第41页
	可使用预览功能查看在选定光圈值下的景深。	第47页
	可使用实时预览查看设定的曝光条件。	第101页
	可使用 [测试影像] 查看液晶显示屏上的影像,无需将影像记录到插卡中。	第98页
延长电池寿命	半按快门按钮、长时间播放图像和使用实时预览功能会消耗相当多的电池电量。减少这些操作有助于延长电池的使用寿命。	—
	设定 [待机时间] 使照相机快速进入待机模式。	第100页
	设定 [背光时间设置] 使背景光快速关闭。	第100页



增加可拍照的数量	减少像素数和压缩比率设定。	第66页, 第104页
	可插入两种类型的插卡。	第13页, 第126页
不使用闪光灯在低光亮条件下拍照	增加ISO感光度。	第52页
	设定影像防抖功能。	第64页
将照相机设为在低光条件下自动闪光	将闪光设定设为[AUTO]。	第74页
	当模式拨盘设为 AUTO 时, 在低光环境下闪光灯自动弹出并闪光。	第4页, 第77页
关闭闪光灯自动闪光	将闪光设定设为[]。	第74页
	当[自动出现]设为[关]时, 闪光灯不会自动弹出。	第77页, 第102页
拍照时避免白色太白或黑色太暗	在检查直方图的同时拍照。	第40页
	在检查快门速度和光圈值显示的同时拍照。如果快门速度和光圈值闪烁, 则未获得最佳曝光。	第43-45页, 第132页
	将灰阶设定设为[自动]。照相机会对有大对比度区域的被摄对象进行自动调节。	第73页
	调节曝光补偿。	第49页
拍摄黑白图像	将[影像模式]设为[黑白]。以黑白、棕褐色调、紫色色调、蓝色色调和绿色色调拍摄黑白图像。	第72页
	记录的图像可编辑成黑白或棕褐色调的图像。	第87页
	将创意拍摄设为[照片怀旧颗粒效果]。	第5页
拍摄逆光被摄对象	将灰阶设定设为[自动]。	第73页
	将闪光设定设为[] (强制闪光) 并拍照。	第74页
	使用点测光测量图像中央的被摄对象曝光。如果被摄对象不在图像中央, 使用AE锁定以锁定曝光, 然后变更构图并拍照。	第48页, 第50页
调高较暗的逆光图像	可使用[JPEG编辑]的[阴影调整]来调整图像。	第87页
拍摄背景模糊的图像	使用 A (光圈优先) 模式以尽量减小光圈值。通过靠近被摄对象拍摄可使背景更加模糊。	第44页
拍摄动中取静的被摄对象或具有动感的图像	使用 S (快门优先) 模式拍照。	第45页



用正确颜色拍照	根据光源设定白平衡。也可以对设定进行微调。	第68页
	使用WB包围式拍摄时，每次拍照可捕捉3到9张具有不同白平衡设定的图像。这使得您能够以所需的白平衡拍照，无需对设定进行微调。	第71页
这样拍摄的图像黑白分明	为高光或阴影控制设定点测光。如果被摄对象不在图像中央，使用AE锁定以锁定曝光，然后变更构图并拍照。	第48页， 第50页
	调节曝光补偿。如果不能确定曝光补偿值，可以使用AE包围式曝光。	第49页， 第50页
	将场景模式设为【亮键】或【暗键】并拍照。	第5页
拍出无噪声的图像	将ISO感光度设为200或其他较低值。	第52页
	将【减少噪声】设为【自动】或【开】。	第103页
	当ISO感光度设为1600或其他较高值时，将【噪声过滤】设为【强】。	第103页
使取景器易于观看	根据您的视力调节取景器的屈光度。	第14页
	如果调节屈光度后取景器仍难以观看，或者要在不戴眼镜的情况下使用取景器，则需要用选购的屈光度补偿取景眼罩更换取景器。	—
优化液晶显示屏	可调节液晶显示屏的亮度。	第93页
	在实时预览期间，将【LV扩张】设为【开】时，不在液晶显示屏上反映曝光，可优化液晶显示屏。	第101页
减小照相机的晃动	设定影像防抖功能。	第64页
	按快门按钮时要握紧照相机。在慢快门速度时，请务必使用三脚架或类似方式固定照相机。	第17页
	在任何光线条件下都进行闪光操作。	第74页
	将场景模式设为【数码防抖模式】。	第5页
	增加ISO感光度。当ISO设为【自动】时，请将上限设为较高值（如800），以便在低光线条件下ISO能自动增加。	第52页， 第102页
	使用自拍定时器可减小按快门按钮时出现的照相机晃动。	第62页
在检查照相机是否水平的同时拍照	在实时预览中显示网格。调整构图，使被摄对象和网格在水平和垂直方向上对准。	第40页

播放		
拍照后显示图像	设定[记录浏览]。可设定图像显示的秒数。	第93页
拍照后显示图像并删除不需要的图像	将[记录浏览]设为[AUTO ]。拍照后照相机自动切换到播放模式，您可以删除图像。	第93页
检查被摄对象是否被聚焦	使用近距播放检查被摄对象是否被聚焦。	第82页
快速查找所需图像	使用索引显示，在4到100张的索引中查找。	第84页
	使用日历显示，按图像拍摄的日期查找。	第84页
在电视上查看图像	使用视频电缆在电视上播放记录的图像。还可以幻灯片的方式查看图像。	第87页
比较图像	可使用灯箱显示并排显示两张图像。	第83页
	可播放其他图像而不改变放大倍率。	第82页

设定		
保存设定	可在[设定自定义重设]中注册两套照相机设定。即使对这些设定进行了变更，仍可通过重设设定将其回复到注册时的设定。	第94页
	可以在[设定我的模式]中注册最多两种当前的照相机设定。将我的模式指定给Fn按钮，以便在拍摄期间使用其功能。	第98页
变更菜单显示语言	可变更显示语言。	第93页
[重设]并非将所有功能重设为出厂预设设定	下列功能无法通过[重设]回到出厂预设设定。使用菜单变更各设定。可以在“菜单索引”( 第137页)中查看出厂预设设定。 重设1、重设2（设定自定义重设）/ 影像模式 /  /  / 拨盘功能 / 拨盘方向 / 设定我的模式 / VIDEO输出 / ISO自动 / 白平衡 / DPI设定 /  /  / 编辑文件名 / AF调整 / 曝光调整 / 警告级别	第94页， 第136页

本说明书中的常用指示符号

- 照相机机身上的操作按钮图标用来指示本说明书中的操作按钮。请参照“各部位名称和功能”（第2页）。
- 在本说明书中，表示控制拨盘。
- 本说明书中使用了下列符号。

 注	有关可能会引起故障或操作异常的重要信息。同时提醒您注意应当绝对禁止的各种操作。
 要点	有助于最大发挥照相机性能的有用信息和要点。
	介绍详情或相关信息的参考页。

启用实时预览



可以将液晶显示屏当作取景器使用。您可以在拍摄照片期间查看曝光或白平衡效果以及被摄对象的构图。

1 按  按钮。

- 此时反光镜会升起，并且被摄对象在液晶显示屏上显示。
- 当 **[AF 模式]** 被设为 **[C-AF]** 时，它将自动设为 **[S-AF]**（如果被设为 **[C-AF+MF]**，将设为 **[S-AF+MF]**）。

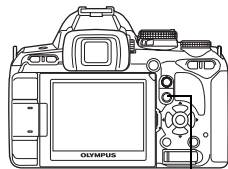





 按钮



实时预览期间可用的功能

在实时预览时，可用以下的功能。



实时预览期间聚焦

- 选择AF系统后拍照  第36页
- 使用聚焦锁定拍照  第37页
- 手动调节聚焦的同时拍照  第39页
- 聚焦于脸部的同时拍照  第38页
- 通过放大要聚焦的区域检查聚焦的同时拍照  第41页

检查效果的同时拍照

- 比较曝光补偿或白平衡效果之后拍照  第41页
- 拍摄全景影像  第42页
- 在检查影像防抖效果的同时拍照  第64页

切换液晶显示屏上的指示

- 关闭信息显示 / 显示直方图或网格  第40页
- 在低光条件下检查显示屏上的被摄对象  第101页

! 注

- 若画面里有强度光源，影像的显示也许较暗，但会正常记录。
- 若长时间使用实时预览功能，摄像设备的温度会升高，导致高ISO感光度影像产生噪声和色彩不均现象。请调低ISO感光度，或关闭照相机一段时间。
- 更换镜头会使实时预览停止运作。
- 在实时预览中以下功能无法使用。
C-AF / AE 锁定* / [AEL/AFL]
- * 当 **[实时取景AF模式]** 设为 **[图像刷新AF]** 时可使用AE锁定。
- 当 **[图像刷新AF]** 被选中时，不能使用AF补偿发光。

实时预览方法

在实时预览期间，液晶显示屏上的影像与用来拍摄的摄像设备（即时MOS感应器 / 成像器）所接收的影像相同。这样，您就可以在液晶显示屏上检查曝光补偿或白平衡效果。此外，您还可以放大被摄对象的局部并聚焦，或显示网格以检查构图是否水平。

实时预览期间影像出现在液晶显示屏上时，反光镜会升起，快门打开。因此，您将无法在取景器中检查被摄对象。

如果有强光通过取景器进入，则可能无法正确测光。此时请装上眼罩盖。👁️ “眼罩盖”（第62页）

1

使用实时预览

使用取景器拍照

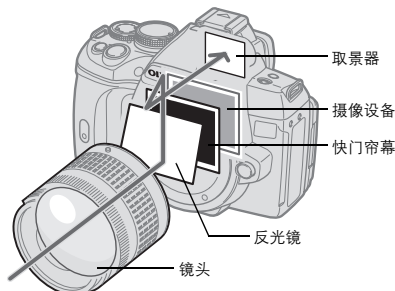

使用实时预览拍照

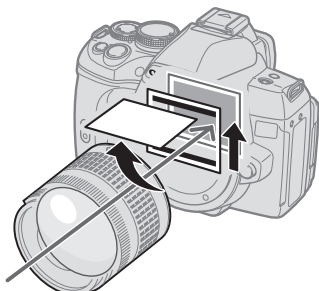

• 通过镜头进入的光在反光镜上反射，您就可以在取景器中检查被摄对象。

• 反光镜升起，快门打开。摄像设备接收到的影像显示在液晶显示屏上。

使用实时预览拍照

在实时预览中，您可以选择3种可用的AF系统之一。[实时取景AF模式]设定将决定执行聚焦的时间和方式。

菜单

MENU ▶ [☼] ▶ [📷] ▶ [实时取景AF模式]

实时取景AF模式的特性

实时取景AF模式	使用快门按钮		聚焦锁定	使用限制
	半按	全按		
图像刷新AF (出厂预设设定)	使用成像器进行AF操作	拍摄	半按快门按钮。	*仅相容镜头可以。
对焦传感器	—	使用对焦传感器进行AF操作后拍摄	在按住AEL/AFL按钮的同时，全按快门按钮。	无
混合式AF	使用成像器进行AF操作（近似聚焦）	使用对焦传感器进行AF操作后拍摄	在按住AEL/AFL按钮的同时，全按快门按钮。	无

* 有关与图像刷新AF相容的Olympus镜头的最新资讯，请访问Olympus网站。当使用与[图像刷新AF]不相容的Olympus镜头时，将自动选择[混合式AF]。

用[图像刷新AF]拍照

- 1 半按快门按钮。
 - 锁定聚焦后，AF 确认标志和AF对象标志会呈亮灯状态。
- 2 全按快门按钮拍摄照片。



用[对焦传感器]拍照

- 1 全按快门按钮。
 - 反光镜降下，并在锁定聚焦之后拍摄影像。
 - 聚焦时，反光镜降下之前显示屏上显示的影像会冻结。
 - 如果不能正确聚焦，您将听到快门声音，但不会拍摄影像。
 - 若要事先聚焦，请按住 **AEL/AFL** 按钮并按下快门按钮。锁定聚焦后，AF 确认标志会呈亮灯状态。AF 确认标志闪烁时，聚焦未锁定。

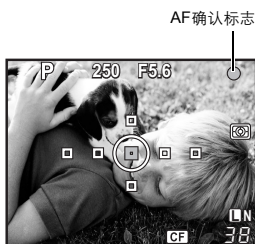

用[混合式AF]拍照

- 1 半按快门按钮。
 - 图像刷新AF将启用，您可以在液晶显示屏上查看被摄对象。
 - 当图像刷新AF获得近似聚焦时，◎标志点亮。
- 2 全按快门按钮。
 - 拍摄影像的方式与使用[对焦传感器]时相似。



变更液晶显示屏角度进行拍摄

- 您可以变更照相机上液晶显示屏的角度。因此，即使是困难的角度也可以在观看液晶显示屏的同时进行拍摄。
- 在可移动范围内缓慢转动液晶显示屏。

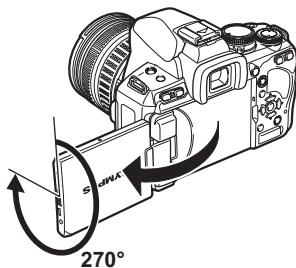

实时预览期间的AF操作

[图像刷新AF]

半按快门按钮时，由照相机执行AF。

[对焦传感器]

当您全按快门按钮时，将启用AF，并与使用取景器时相同的方式拍照（半按快门按钮时不启用AF）。

[混合式AF]

当您半按快门按钮时，由图像刷新AF执行近似聚焦，您可以在液晶显示屏上查看被摄对象。当您全按快门按钮时，将与使用[对焦传感器]设定时相同的方式启用AF。半按快门按钮时会获得近似聚焦距离，这样在全按快门按钮之后实际拍照所需的时间将缩短。这点在使用S-AF+MF时非常方便，因您可以半按快门按钮，在查看液晶显示屏的同时对焦进行微调。

AF时的照相机状态



- AF由摄像设备执行。



- 反光镜降下，并由对焦传感器执行AF。（反光镜降下，使显示屏上的影像显示刚好在全按快门按钮之前冻结。）

使用脸部识别功能

通过设定[脸部识别]为[开]，照相机将自动识别画框中人的脸部并调整聚焦和测光。

快捷按钮

Fn（每按一下按钮，设定即改变。）

超级控制面板

    **[脸部识别]**

- 要使用 **Fn** 按钮，必须事先在菜单中设定 **[Fn 脸部识别]**。☞ “**Fn** 功能”（第97页）
- 使用 **Fn** 按钮将 **[☺ 脸部识别]** 设为 **[开]** 之后，自动将以下功能设为拍摄人物图像的最佳设定。

功能	设定	参照页
测光		第48页
灰阶	自动	第73页
实时取景AF模式	图像刷新AF	第36页
AF模式	S-AF	第55页
对焦点		第57页

1 如果照相机识别出人脸，将在该位置显示一个框。

- 当您按快门按钮时，照相机将聚焦于脸部识别框的位置（但如果用 **[对焦点]** 选择了单个AF对象，照相机将聚焦于所选的AF对象）。
- 使用 **[对焦传感器]** 或 **[混合式AF]**，照相机将聚焦于最接近脸部识别框的AF对象。

! 注

- 连拍时，脸部识别仅在拍摄第一张影像时起作用。
- 根据拍摄对象，照相机可能无法正确识别脸部。

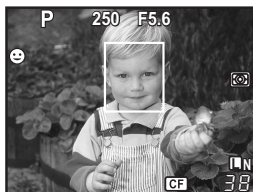

使用手动聚焦拍照

在实时预览期间，您可以在液晶显示屏上检查聚焦的同时手动聚焦拍照。

1 设定AF模式为[S-AF+MF]或[MF]。☞ “AF模式选择”（第55页）

2 通过旋转聚焦环来调节聚焦。

- 在 **[S-AF+MF]** 模式中，半按快门按钮或按 **AEL/AFL** 按钮之后，您可以在拍照之前旋转聚焦环来微调聚焦。
- 手动调节聚焦时，使用放大显示会非常方便。☞ “放大显示操作”（第41页）

设定图像宽高比

可在使用实时预览拍照时变更宽高比（水平垂直比）。您可根据偏好将宽高比设为 **[4:3]**（标准）、**[3:2]**、**[16:9]** 或 **[6:6]**。JPEG 图像将按宽高比剪裁和保存。

! 注

- RAW 图像不剪裁，而是以拍摄时的宽高比信息记录。
- 在播放 RAW 图像时，显示的图像带有根据宽高比绘制的边界。

要点

通过取景器拍照时使用[改变影像设定拍摄]:

→ 将[设定拍摄]设为[全部]。

☞ “设定拍摄” (第104页)

变更记录图像的宽高比:

→ 您只能对宽高比设定为[4:3]的图像进行变更。

☞ “编辑静止图像” (第87页)

剪裁记录的图像:

→ 您只能对宽高比设定为[4:3]的图像进行剪裁。

☞ “编辑静止图像” (第87页)

切换信息显示

可以反复按**INFO**按钮切换显示屏上显示的信息。也可通过在按**INFO**按钮的同时转动控制拨盘切换显示的信息。

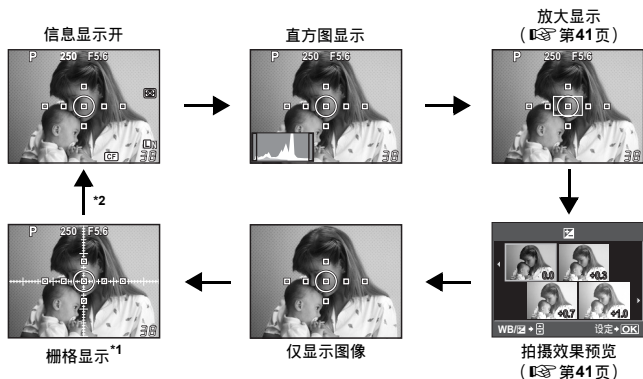

*1 在[INFO按钮设定] (☞ 第101页) 中, 还可选择[■]或[■]的网格显示。

*2 在多重曝光拍摄 (☞ 第53页) 时, 信息显示切换至“多重曝光显示”。

要点

快速切换至常用显示:

→ 除“信息显示开”之外的所有模式均可隐藏信息显示。☞ “INFO按钮设定” (第101页)

如何解读直方图:

→ 下面说明如何轻松解读直方图显示。

- ① 如果图形在此处附近有很多峰值, 图像多半呈现黑色。
- ② 如果图形在此处附近有很多峰值, 图像多半呈现白色。
- ③ 直方图中以绿色显示的部分表示点测光区域内的亮度分布。

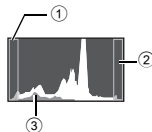

比较效果的同时拍照

您可以在4分割的画面上检查曝光补偿或白平衡效果。

1 反复按INFO按钮显示拍摄效果预览。

☰ “切换信息显示”（第40页）

- 显示曝光补偿比较画面。按 切换至白平衡比较画面。按 切换画面。

2 使用 或控制拨盘选择设定值，然后按 按钮。

- 您可以使用设定值拍照。

! 注

- 在M模式下无法进行曝光补偿。
- 此功能不能在AF7SCN模式下使用。



1

使用实时预览

放大显示操作

可以将拍摄对象放大显示。在MF期间放大影像，可使聚焦确认及调节变得简便易行。

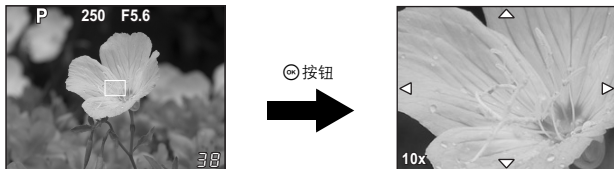

1 反复按INFO按钮显示放大显示。

☰ “切换信息显示”（第40页）

- 将显示放大框。

2 使用 移动边框再按 按钮。

- 放大并显示边框内区域。
- 移动放大框之后，按住 按钮将其放回到中央。

3 转动控制拨盘改变放大倍率（5倍/7倍/10倍）。

- 即使在放大过程中也可用 来滚动图像。
- 按 按钮将取消放大显示。
- 在放大显示时，即使全按快门按钮也不会启用AF。可在放大显示中检查聚焦后再拍照。

全景拍摄

使用OLYMPUS xD-Picture Card便可轻松实现全景拍摄。使用OLYMPUS Master（附带CD-ROM）连接边缘重叠的被摄对象图像，可制作出一张全景图像。
全景拍摄最多可连接10张图像。

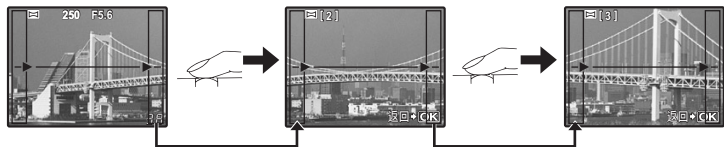

- 在拍摄对象时，请尽量拍入重叠图像的公共部分。

1 设定模式。☞ “设定创意拍摄/场景”（第5页）

- 实时预览被起动。

2 按指定连接方向，然后拍摄边缘重叠的对象。

- ☞：将下一张图像连接到右侧。
- ☜：将下一张图像连接到左侧。
- ☞：将下一张图像连接到顶部。
- ☞：将下一张图像连接到底部。

- 改变构图，使对象重叠，然后拍摄。
- 聚焦、曝光等在第一张图像中决定。
- 拍摄10张图像后，会显示[警告]标志。
- 在拍摄第一张图像之前按[返回]按钮即可返回场景模式选择菜单。
- 在拍摄中按[返回]按钮将结束该系列的全景连拍，可进入下一系列的全景连拍。

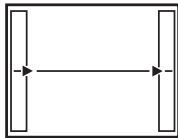

! 注

- 如果照相机中未装入OLYMPUS xD-Picture Card，则无法完成全景拍摄。
- 在全景拍摄过程中，不会保留之前拍摄的用于对齐位置的图像。将对焦框或图像中的其它标志作为参考物设定构图，使重叠图像的边缘在图像中重叠。

1

使用实时预览

照相机会根据用户所设定的光圈值来自动设定最佳的快门速度。开放光圈（减小光圈值）时，相机聚焦范围会在很短距离内（短景深），图像背景会变得模糊。收缩光圈（增大光圈值）时，相机聚焦范围会在很长距离内。如需突出背景变化，请使用此模式。

光圈值 (f-number)
调低时



光圈值 (f-number)
调高时



2

曝光

将模式拨盘设为 **A** 并转动控制拨盘以设定光圈值。



收缩光圈 (调高f-number)

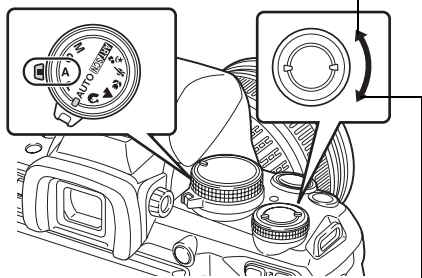

开放光圈 (调低f-number)

要点

根据设定的光圈值，查看景深状态：

→ 请参照“预览功能”（ 第47页）。

变更曝光调节间隔：

→ 可以设定为 1/3 EV、1/2 EV 或 1 EV 级距。 “曝光级”（第101页）

快门速度闪烁：

→ 无法获得最佳曝光。关于详情，请参阅“曝光警告显示”（ 第132页）。

照相机会根据用户设定的快门速度来自动设定最佳的光圈值。请根据希望达到的效果设定快门速度。较快的快门速度可以清晰地捕捉到快速移动的被摄对象，而较慢的快门速度则可以模糊移动中的被摄对象，产生速度感或动感。请根据希望达到的效果设定快门速度。

较快的快门速度可以抓拍到快速移动的被摄对象，而且图像清晰。



较慢的快门速度会使快速移动的被摄对象变得模糊。这种模糊效果会产生动态感。

将模式拨盘设为**S**并转动控制拨盘以设定快门速度。

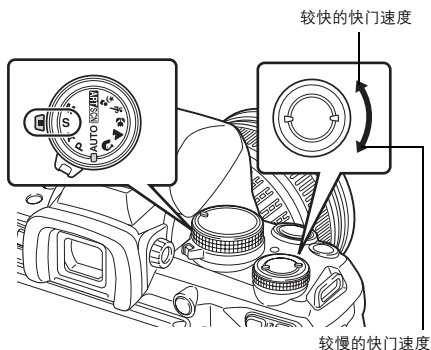

要点

图像看上去模糊时：

- 在微距或远距拍摄状态下，由于照相机晃动而使图像产生模糊的可能性会显著增加。请调高快门速度或使用独脚架或三脚架来固定照相机。
- 快门速度较慢时，更容易发生照相机晃动。您可以使用影像防抖来减轻照相机晃动。

“影像防抖”（第64页）

变更曝光调节间隔：

- 可以设定为1/3 EV、1/2 EV或1 EV级距。 “曝光级”（第101页）

光圈值闪烁：

- 无法获得最佳曝光。关于详情，请参阅“曝光警告显示”（ 第132页）。

允许您手动设定光圈和快门速度。您可用曝光等级指示标记查看它与最佳曝光值之间的差异程度。使用此模式可以进行更有创意的控制，随心所欲地进行设定，而无须考虑曝光是否恰当。

将模式拨盘设为**M**并转动控制拨盘以设定数值。

光圈值：按住  按钮并转动控制拨盘以设定数值。

快门速度：转动控制拨盘以设定数值。



2
曝光

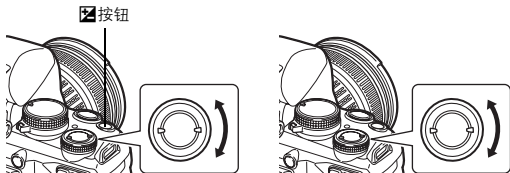

- 可用的光圈值范围因镜头类型而异。
- 快门速度可以设为1/4000 - 60秒或**[BULB]**。
- 在**M**模式下，将显示曝光等级指示标记。它表示通过当前所选光圈和快门速度计算的曝光值和照相机认为的最佳曝光值之间的差异（在-3 EV至+3 EV之间）。如果差值超出±3 EV，则整个指示标记闪烁。

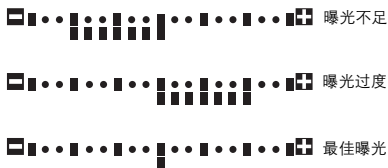

曝光等级指示标记

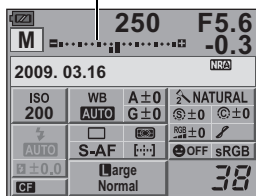

图像的噪声

以较慢的快门速度拍摄期间，屏幕上会出现噪声。这是由于摄像设备或其驱动电路温度升高导致摄像设备的不曝光部分也产生电流而造成的现象。在高温环境下以较高的ISO感光度设定进行拍摄时，也会产生上述现象。为减少这种噪声，照相机将开启减少噪声功能。

 “减少噪声”（第103页）

要点

图像看上去模糊时：

- 用较慢的快门速度拍照时建议使用独脚架或三脚架。
- 快门速度较慢时，更容易发生照相机晃动。您可以使用影像防抖来减轻照相机晃动。

☞ “影像防抖”（第64页）

变更曝光调节间隔：

- 可以设定为1/3 EV、1/2 EV或1 EV级距。☞ “曝光级”（第101页）

若要在设定快门速度和光圈值之间切换操作：

- 您仅需使用控制拨盘即可设定光圈值。☞ “拨盘功能”（第96页）

注

- 在M模式下无法进行曝光补偿。

B门拍摄

可以使用B门曝光功能进行拍摄，即只要按住快门按钮，快门就会一直保持打开状态。

也可以使用选购的遥控器（RM-1）进行B门拍摄。☞ “使用遥控器进行B门拍摄”（第64页）

在M模式下，将快门速度设为[BULB]。

- 在取景器中会显示[bulb]，并在超级控制面板上显示[BULB]。

bulb

要点

在指定的时间后自动结束B门拍摄：

- 您可以设定B门拍摄的最长时间。☞ “B门定时器”（第102页）

在手动聚焦拍摄期间锁定聚焦：

- 您可以锁定聚焦，因此即便在曝光期间转动聚焦环，聚焦也不会变更。☞ “B门对焦”（第96页）

注

- 在B门拍摄中以下功能无法使用。
连拍 / 自拍定时器拍摄 / AE自动包围式曝光拍摄 / 影像防抖 / 包围式闪光

预览功能

取景器上显示所选光圈值的聚焦区域（景深）。

为使按Fn按钮时预览功能起作用，需要事先在菜单中设定Fn按钮的功能。

☞ “[Fn]功能”（第97页）

按Fn按钮以使用预览功能。

- [Fn]功能被指定了[实时预览]功能时，按Fn按钮会自动将照相机切换至实时预览，以便在液晶显示屏上预览图像。

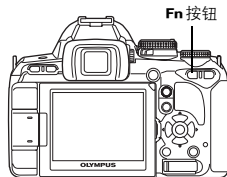



在某些情况下，可以通过手动方式来补偿（调节）照相机自动设定的曝光值，以获得最佳的拍摄效果。在多数状态下，当拍摄较亮的被摄对象（例如雪景）时，拍摄后的效果都会比实物本身的颜色暗。请正（+）向调节递增数值，使拍摄后的被摄对象的颜色更接近实际的明暗度。同样，当拍摄较暗的被摄对象时，请负（-）向调节递减数值。曝光调节范围为 ± 5.0 EV。

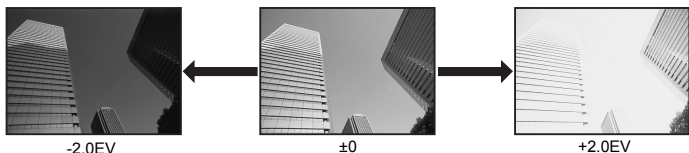

快捷按钮

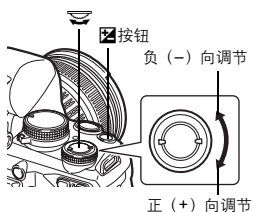

- 曝光补偿指示标记会显示。如果曝光补偿为0则不会显示曝光补偿指示标记。
- 如果曝光补偿值超出曝光补偿指示标记的范围，则该指示标记会在取景器中闪烁。在超级控制面板上，指示标记的左侧和右侧会显示红色◀▶。



要点

变更曝光调节间隔：

→ 可以设定为1/3 EV、1/2 EV或1 EV级距。☞“曝光级”（第101页）

仅使用控制拨盘调节曝光补偿：

→ 可以不按☞按钮设定曝光补偿值。

☞“拨盘功能”（第96页）

注

- 在M和SCN模式下无法进行曝光补偿。

测光后的曝光值，可以使用**AEL/AFL**按钮（AE锁定）加以锁定。如果希望在当前拍摄条件下以不同的曝光设定进行拍摄，可以使用AE锁定。

一般情况下，半按快门按钮可以同时锁定AF（自动聚焦）和AE（自动曝光），但也可以通过按**AEL/AFL**按钮来单独锁定曝光。

在希望锁定测光值的位置按**AEL/AFL**按钮即可锁定曝光。按下**AEL/AFL**按钮期间，曝光即被锁定。现在，请按快门按钮。

• 松开**AEL/AFL**按钮可以取消AE锁定。

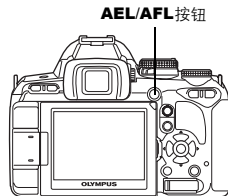

AE锁定



取景器

要点

锁定曝光：

→ 可锁定测光结果，以便在松开**AEL/AFL**按钮时不会将其取消。

☞ “AEL/AFL记录”（第97页）

如果同时按**AEL/AFL**按钮和快门按钮有困难：

→ 您可以转换**AEL/AFL**按钮和Fn按钮的功能。

☞ “**Fn**”（第99页）

启用AE锁定时使用设定的测光模式：

→ 您可以设定测光模式，以使用AE锁定来锁定曝光。

☞ “AEL测光模式”（第101页）

AE自动包围式曝光

照相机会在不同的曝光设定下，自动连拍多张同一图像。即使对于很难测光的被摄对象（例如：逆光的或暮色中的景物），也可以使用不同的曝光设定（曝光与补偿值）进行连续拍摄，然后再挑选合适的图像。按照下列顺序拍摄图像：最佳曝光的图像、负向调节曝光的图像以及正向调节曝光的图像。

例如：设定BKT为**[3F 1.0EV]**时



-1.0EV



±0



+1.0EV

补偿值：0.3、0.7或1.0

- 如变更曝光级，曝光补偿值也会发生变化。☞ “曝光级”（第101页）

拍摄张数：3

菜单

MENU ▶ [] ▶ [包围拍摄] ▶ [AE BKT]

设定显示

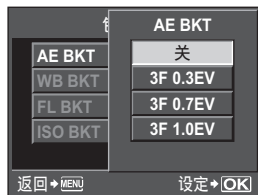
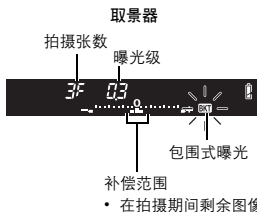

2

曝光

开始拍摄。

- 单拍时，每次按下快门按钮时曝光都会发生变化。
- 连拍时，按住快门按钮，直到拍摄完所需的图像张数为止。
- 松开快门按钮将停止包围式闪光拍摄。停止时，**BKT**会在取景器中闪烁，并且**BKT**会在超级控制面板上以绿色显示。

每个拍摄模式下的AE自动包围式曝光的补偿

根据选定的拍摄模式，会使用下列方式进行曝光补偿：

- P**模式：光圈值和快门速度
- A**模式：快门速度
- S**模式：光圈值
- M**模式：快门速度

要点

在补偿的曝光值进行AE自动包围式曝光拍摄：

- 设定需要补偿的曝光值，再配合使用AE自动包围式曝光功能。AE自动包围式曝光功能会根据所补偿的曝光值进行拍摄。

ISO感光度设定越高，照相机的感光功能就越强，越适于在弱光条件下拍摄图像。然而，较高的ISO感光度会使图像上产生颗粒的画面效果。

快捷按钮



ISO ▶ 

超级控制面板

 : [ISO]

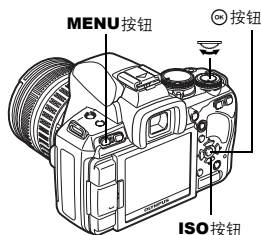
菜单

MENU ▶  ▶  ▶ [ISO]

- [自动]** : 感光度根据拍摄条件自动设定。对于**[ISO自动设定]**，可设定预设设定（在一般情况下可获得最佳曝光值）和上限设定（自动变更的ISO上限）。 “ISO自动设定”（第102页）
- [100 - 3200]** : 固定ISO感光度。**[ISO级]**可以变更为**[1/3EV]**或**[1EV]**。 “ISO级”（第101页）

设定显示



- 取景器中显示120和1200时，实际ISO为125和1250。

设定后显示



要点

在**M**模式下自动设定最佳ISO：

→ 通常，在**M**模式下自动设定不可用，但您可以设定其在所有拍摄模式下使用。

 “ISO自动”（第102页）

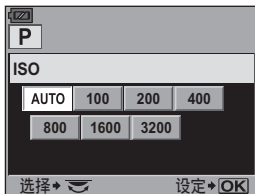

ISO包围式曝光

照相机会使用固定的快门速度和光圈值在不同的ISO感光度下自动拍摄图像。按照设定的ISO感光度（设为【自动】时的最佳曝光）、负向曝光和正向曝光的顺序，记录3张采用不同曝光的图像。

补偿值：**0.3、0.7或1.0**

• 补偿值按照1/3 EV级设定，不受ISO级设定的影响。

拍摄张数：**3**

菜单

MENU ▸ [C2] ▸ [包围拍摄] ▸ [ISO BKT]

! 注

• 包围式曝光的启动不受使用【ISO自动设定】设定的上限的影响。

多重曝光

可合成多张图像并保存为单张图像。图像按保存图像时的记录模式设定来保存。可在拍照的同时合成图像，或在播放模式下合成已记录的图像。

多重曝光

在拍摄模式下，可将2张拍摄图像进行合成并保存为单张图像。也可选择已储存的RAW图像并拍摄多重曝光来创建一张合成图像。

【拍摄张数设定】：选择【模式2】。

【自动修正】：设为【开】时，每张图像的亮度被设为1/2，并将图像合成。设为【关】时，每张图像以其原始亮度合成。

【图像重叠浏览】：设为【开】时，记录在插卡上的RAW图像可与多重曝光合成并保存为单独的图像。拍摄图像次数为一次。

图像合成



在播放模式下，最多可将3张RAW图像进行合成并保存为单张图像。

☞ “图像合成”（第89页）

菜单

MENU ▸ [C2] ▸ [多重曝光]

设定显示

• 设为多重曝光时，在超级控制面板上显示 。拍摄中断时，会以绿色显示。

要点

要在拍摄期间取消图像：

→ 按  按钮会取消最后一次拍摄的图像。

在检查每张图像构图的同时拍摄多重曝光：

→ 使用实时预览拍照。液晶显示屏以半透明方式显示合成图像，以便能够在检查图像合成位置的同时进行拍摄。

要合成3张或更多的图像：

→ 要合成3张或更多的图像，请将图像保存为RAW文件并使用【图像重叠浏览】重复多重曝光拍摄。



2

曝光

! 注

- 设为多重曝光时，【待机时间】被自动设为【关】。
- 使用其他照相机拍摄的RAW图像不能用于合成图像。
- 当【图像重叠浏览】设为【开】时，如果选中一个RAW图像，则显示的图像将以拍摄时的设定显影。
- 要设定拍摄功能，请先取消多重曝光拍摄。不能对某些功能进行设定。
- 在下列情况下自动取消多重曝光。
 - 照相机关闭 / 按  按钮 / 电池的电量耗尽 / 插卡舱盖被打开 / 插卡被替换 / 液晶显示屏关闭 / 插入USB电缆
- 在多重曝光期间拍摄的第一张图像的信息作为拍摄信息显示。
- 如果使用【图像重叠浏览】选择了RAW图像，以JPEG+RAW记录的图像将以JPEG图像显示。
- 当同时使用多重曝光和包围式拍摄进行拍摄时，以多重曝光拍摄优先。保存合成图像时，包围式曝光将重设为出厂预设设定。

AF 模式选择



AF

本照相机可以使用S-AF、C-AF和MF三种聚焦模式。
可以将S-AF或C-AF模式与MF模式结合拍摄图像。

快捷按钮

AF 

超级控制面板

  : [AF模式]

菜单

MENU     : [AF模式]

设定显示

取景器

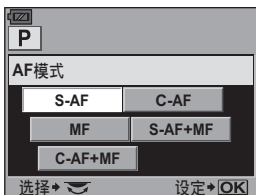
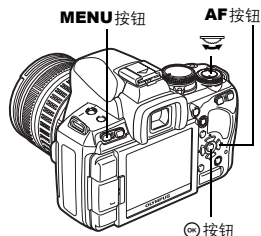
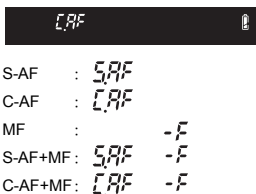

S-AF (单一自动聚焦)

当半按快门按钮时，进行一次聚焦。

如果聚焦失败，先松开手指，重新半按快门按钮。本模式适合于拍摄静态或慢速移动的被摄对象。

半按快门按钮。

- 锁定聚焦后，AF确认标志会呈亮灯状态。
- 当被摄对象被聚焦后，会发出“哔”的操作提示音。

取景器

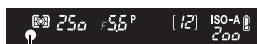

AF确认标志

要点

如果在低光亮条件下难以在AF模式下进行聚焦：

→ 内置闪光灯可以充当AF补偿发光器。这可以在低光亮条件下使用AF模式对焦更加容易。

 “AF补偿发光” (第95页)

希望从AF模式快速切换到MF模式时：

→ 通过将[MF]注册至Fn按钮，您可以按下Fn按钮切换至MF模式。 “Fn功能” (第97页)

如果希望在被摄对象不聚焦时也能进行拍摄：

→ 请参照“快门优先S/快门优先C” ( 第99页)。

若要在被摄对象被聚焦时AF对象不亮起：

→ 取景器中的AF对象呈红色亮起。您可以设定AF对象，使其不出现。

 “自动对焦区域提示” (第95页)

C-AF (连续自动聚焦)

保持半按快门按钮时照相机重复聚焦。当被摄对象处于移动状态时，照相机将聚焦在被摄对象有可能移动到的位置上（即可预测的自动聚焦功能）。即使被摄对象移动或您改变了图像构图，照相机都会继续进行聚焦操作。

半按快门按钮并保持这种状态。

- 当被摄对象被聚焦并锁定时，取景器中的AF确认标志会呈亮灯状态。
- 即使已聚焦被摄对象，AF对象也不亮起。
- 照相机可以连续聚焦。即使被摄对象移动或您改变了取景构图，照相机都会继续进行聚焦操作。
- 当被摄对象被聚焦后，会发出“哔”的操作提示音。在连续3次进行AF操作后，即使被摄对象已被聚焦，也不会发出操作提示音。

要点

照相机聚焦于从被摄对象前面经过的对象：

→ 您可以对照相机进行设定，使其在与被摄对象的距离发生变化时也不会变更聚焦。☞ “C-AF 锁定”（第95页）

MF (手动聚焦)

此功能允许您手动聚焦于任何对象。

通过使用聚焦环来调节聚焦。

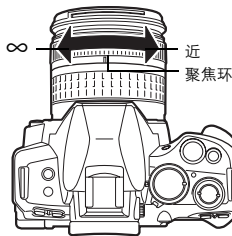

要点

若要变更聚焦环的旋转方向：

→ 您可根据所需选择聚焦环的旋转方向来调节镜头以获得最佳的聚焦效果。

☞ “聚焦环”（第96页）

关于被摄对象是否聚焦的信息（聚焦辅助功能）：

→ 当手动调节镜头聚焦在被摄对象时（通过转动聚焦环），AF确认标志会呈亮灯状态。将【对焦点】设为【∞】时，如果被摄对象在中央AF对象处聚焦，AF确认标志会亮起。

同时使用S-AF模式和MF模式 (S-AF+MF)

在S-AF模式下进行AF操作后，可以手动转动聚焦环，进行聚焦的微调操作。

- 半按快门按钮。AF确定后，旋转聚焦环微调聚焦。

注

- 在进行聚焦环的微调操作后，如果松开后再次按下快门按钮，则又启动了AF功能，使原有的调整被取消。

同时使用C-AF模式和MF模式 (C-AF+MF)

用聚焦环聚焦并半按快门按钮以启动C-AF模式。

- 保持按住快门按钮时，MF无法使用。
- 未按快门按钮时，可以使用MF进行聚焦。

要点

在C-AF模式下手动调节聚焦的另一种方法：

→ 您可以设定AEL/AFL按钮来操作C-AF。☞ “AEL/AFL” (第97页)

注

- 在进行聚焦环的微调操作后，如果松开后再次按下快门按钮，则又启动了AF功能，使原有的调整被取消。

AF对象选择



3

使用自动聚焦时，本照相机可使用7个AF对象聚焦于被摄对象上。请根据被摄对象和构图选择最佳AF对象模式。

可以使用两种AF对象模式：对所有AF对象使用自动对焦的全焦点自动对焦，以及以一个选定的AF对象为中心使用自动对焦的单个自动对焦。

当[实时取景AF模式]设为[图像刷新AF]时，在实时预览时将有11个AF对象可用。☞ “使用实时预览拍照” (第36页)

[·]全焦点自动对焦

照相机自动在7个AF对象中进行聚焦，聚焦于照相机前方的被摄对象。这有助于拍摄移动的被摄对象或适合依赖照相机进行聚焦的情形。

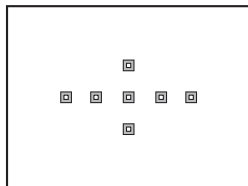

[·]单点自动对焦

([·]s单点精细自动对焦)

照相机使用一个选定的AF对象进行聚焦。这有助于在构图后精确聚焦于被摄对象。使用[·]时，可以使用大于一个AF对象一定程度的范围进行聚焦，但只能将该范围设定在AF对象中。

为[AF灵敏度]选定了[小]时，设定显示会变更为[·]s。

☞ “AF灵敏度” (第95页)

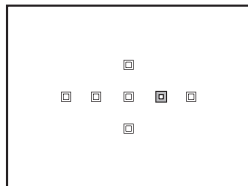

快捷按钮



- 当前选定的AF对象会亮起。设定了[·]时，您可以在该处选择要使用的AF对象。关于操作，请参阅下一节中“选择AF对象模式和位置” (☞ 第58页) 中的步骤2。

超级控制面板

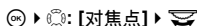

- 设定了[·]时，您可以转动控制拨盘选择AF对象。

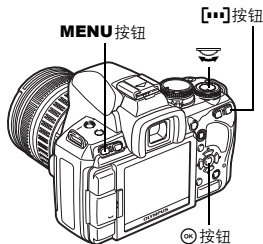

- 设定了[·]时，您可以使用 \square 选择AF对象。

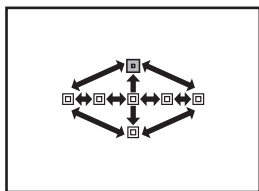

选择AF对象模式和位置

选择AF对象模式或选择单点自动对焦下使用的AF对象。

3

聚焦和拍摄功能

1 按[·]按钮可以选择AF对象模式和位置。

2 使用控制拨盘或箭头按钮选择AF对象。
控制拨盘以 \square 方向移动。

- 按 \square 按钮会将AF对象的位置恢复至中央。

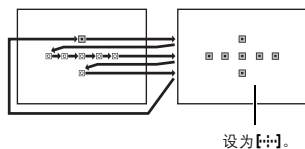

- 设定了【图像刷新AF】时，您可以使用[·]按钮或超级控制面板选择AF对象。使用控制拨盘或箭头按钮选择AF对象。

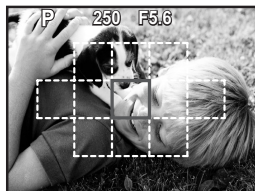

要点

使用箭头按钮选择AF对象的位置，而不需按[·]按钮：

→ 半按快门按钮并释放，然后使用箭头按钮变更AF对象的位置。 \square “ \square 功能”（第99页）

注册AF对象模式

您可以注册常用的AF对象模式以及AF对象的位置。然后，您可以在拍摄时快速载入并使用注册的设定（“默认”）。

注册

1 在“选择AF对象模式和位置”（☞第58页）步骤2的画面中，同时按Fn按钮和☒按钮。

- 按下按钮时便会注册默认。
- 无法通过菜单操作注册默认。



指示正在注册AF对象。

拍摄

要使用此功能，必须事先将[☒默认]功能指定给Fn按钮。☞“Fn功能”（第97页）

1 按Fn按钮。

- 选定了注册的默认。再按此按钮则会切换至原来的AF对象模式。

! 注

- 注册默认时不会记录AF灵敏度。

3

聚焦和拍摄功能

聚焦锁定—如果无法获得正确的聚焦

在被摄对象不在框中央等情况下，照相机的自动聚焦可能无法对被摄对象进行聚焦。如果出现这种情况，最便捷的解决方法是使用聚焦锁定。被摄对象在AF对象范围外的构图或被摄对象难以聚焦时，请使用此功能。

1 针对要聚焦被摄对象调整AF对象，然后半按快门按钮直到AF确认标志亮起为止。

- 聚焦锁定。取景器中AF确认标志和聚焦的AF对象亮起。
- 如果AF确认标志闪烁，请重新半按快门按钮。
- 按下快门按钮时，超级控制面板消失。

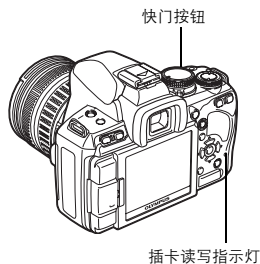

例如，照相机会使用中央AF对象进行聚焦。



2 在半按快门按钮的同时移至希望取得的构图，再全按按钮。

- 在存储图像的过程中，插卡读写指示灯会呈闪烁状态。



如果被摄对象与周围环境的对比度较低

如果被摄对象的对比度微弱，例如照明不足或者因为雾气而无法看清被摄对象时，可能无法取得聚焦。聚焦（聚焦锁定）于要进行拍摄的被摄对象距离相等的对比度较高的其他物体，然后重新取景进行拍摄。



单拍 每按快门按钮一次，拍摄一张图像（一般拍摄模式）。

连拍H 在按下快门按钮期间（在S-AF、MF期间）持续以每秒4张的速度拍摄。

连拍L 在按下快门按钮期间会按照设定的速度（“低速连拍设定”（第99页））拍摄。

• 全按快门按钮并保持该状态。照相机将连续拍摄图像，直到松开快门按钮为止。

• 聚焦、曝光和白平衡锁定为第一张图像的设定（在S-AF、MF期间）。

可以连拍的张数

! 注

- 在连拍过程中，如果电池因电量不足而显示为闪烁状态，照相机即停止拍摄并开始将所拍图像保存到插卡中。根据剩余电池电量的多少，照相机可能无法保存全部图像。

设定方法

快捷按钮



超级控制面板

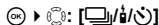

设定显示

取景器



单拍

连拍H : b-d H

连拍L : b-d L

12秒自拍定时器 : SELF 12

2秒自拍定时器 : SELF 2

遥控器 : r-d 0

2秒遥控器 : r-d 2

• 防震显示:

取景器中的闪烁显示及超级控制面板上的 符号指示已启用防震功能。 “防震”（第102页）

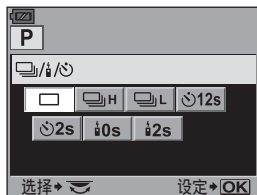
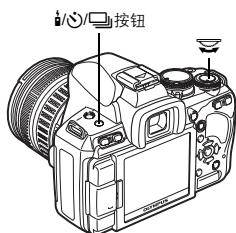





自拍定时器拍摄



本功能可以使用自拍定时器的方式进行拍摄。可以将照相机的快门设定在12秒或2秒后释放。将照相机固定在三脚架上进行定时拍摄。关于设定方法，请参阅“连拍”（第61页）。

全按快门按钮。

- 选中 12s:
首先，自拍定时器指示灯会亮起约10秒钟，然后闪烁约2秒钟后再拍照。
- 选中 2s:
自拍定时器指示灯会闪烁约2秒钟，然后拍照。
- 如需取消已启动的自拍定时器，可按 / / 按钮。

自拍定时器指示灯

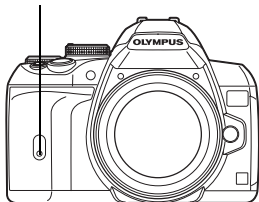

3

聚焦和拍摄功能

! 注

- 当站在照相机前面时，请勿按下快门按钮；这将导致无法聚焦被摄对象，因为聚焦是在半按快门按钮的状态下进行的。

眼罩盖

当不通过取景器拍摄时，请将眼罩盖安装到取景器上以防止进入取景器的光线改变曝光。在取下取景眼罩之后如图所示安装眼罩盖。当更换选购的取景眼罩时，请使用相同方法。

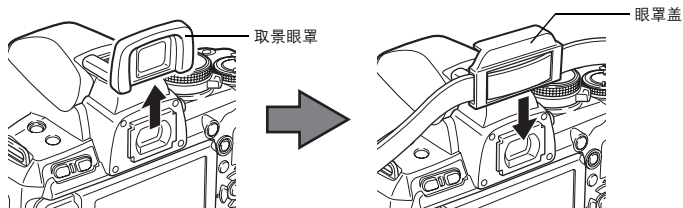

遥控拍摄



使用选购的遥控器（RM-1），无需接触照相机便能进行自我拍摄或夜景的拍摄。您可以设定照相机的快门为立即释放或在按下遥控器上的快门按钮2秒之后释放。使用选购的遥控器时，也可以进行B门拍摄。关于设定方法，请参阅“连拍”（第61页）。

- 也可以使用选购的快门线（RM-UC1）进行拍摄。

在三脚架上装好照相机后，将遥控器对准照相机的遥控接收器，按下遥控器上的快门按钮。

• 选定 $\frac{1}{0}s$ 时：

锁定聚焦和曝光，遥控指示灯闪烁，同时拍摄图像。

• 选定 $\frac{1}{2}s$ 时：

锁定聚焦和曝光，遥控指示灯闪烁，并且在约2秒后拍摄图像。

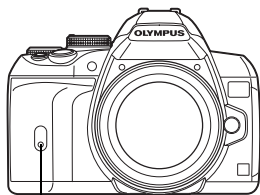

传输信号的有效区域

如下所示，在有效区域内将遥控器对准照相机的遥控接收器。在光线充足的条件下，例如：直射阳光照在遥控接收器上，或附近有荧光灯或发射电波或无线电波的设备时，会缩短有效区域的范围。

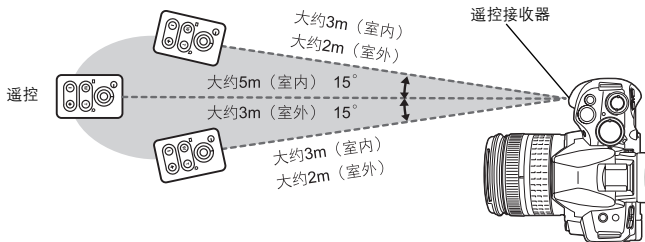

要点

按下遥控器的快门按钮后，遥控器指示灯不闪烁：

- 遥控器在强光状态下，传输的信号可能不起作用。可将遥控器靠近照相机，并重新按下遥控器的快门按钮。
- 遥控器与照相机的距离过远时，传输的信号也可能不起作用。可将遥控器靠近照相机，并重新按下遥控器的快门按钮。
- 存在信号干扰。将遥控器对准照相机的遥控接收器，同时按住遥控器上的CH按钮和W或T变焦按钮至少三秒钟，直至照相机上的遥控器指示灯闪烁或听到发出的哔声，表明已收到信号。

取消遥控拍摄模式：

- 在拍摄后遥控拍摄模式功能不会取消。按 $\frac{1}{2}s$ / $\frac{1}{0}s$ / $\frac{1}{2}s$ 按钮设定 [] (单拍) 等。

在遥控拍摄模式下，如需使用照相机的快门按钮时：

- 即使在遥控拍摄模式中，照相机的快门按钮仍然有效。

注

- 如果未完成聚焦，将不会释放快门。
- 在强光条件下，会难以看清遥控器上的指示灯，因此不易判断是否已完成拍摄。
- 无法用遥控器变焦。

使用遥控器进行B门拍摄

将模式拨盘设定为**M**，然后将快门速度设定为**[BULB]**。

☞ “B门拍摄”（第47页）

按遥控器上的W按钮打开快门。
经过在“B门定时器”（☞第102页）
中设定的时间后，快门自动关闭。

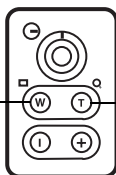

按T按钮关闭快门。

影像防抖

IS

您可以减轻在低光亮条件拍摄或高倍率拍摄时容易发生的照相机晃动量。

OFF 关闭影像防抖。

I.S. 1 打开影像防抖。

I.S. 2 用于水平方向移动照相机以获得模糊的背景。水平影像防抖关闭，仅垂直影像防抖开启。

I.S. 3 用于垂直方向移动照相机以获得模糊的背景（倾斜）。垂直影像防抖关闭，仅水平影像防抖开启。

快捷按钮

IS ▶ ☞

取景器

- / -

IS

OFF IS : 关
- 1 - IS : I.S. 1
- 2 - IS : I.S. 2
- 3 - IS : I.S. 3

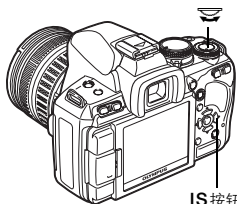

IS按钮

设定焦距

通过事先设定镜头焦距，Four Thirds系统镜头以外的其他镜头也可使用影像防抖功能。安装Four Thirds系统镜头时，设定不可用。

1 当影像防抖开启时按☞按钮。

2 用控制拨盘或☞☞设定焦距，然后按☞。



可对焦距进行设定

8 mm	10 mm	12 mm	16 mm	18 mm	21 mm	24 mm	28 mm	30 mm	35 mm
40 mm	48 mm	50 mm	55 mm	65 mm	70 mm	75 mm	80 mm	85 mm	90 mm
100 mm	105 mm	120 mm	135 mm	150 mm	180 mm	200 mm	210 mm	250 mm	300 mm
350 mm	400 mm	500 mm	600 mm	800 mm	1000 mm				

• 如果您所使用的镜头焦距不在清单内，请选择最近的数值。

! 注

- 影像防抖无法纠正照相机过度晃动或快门速度设为最慢时发生的晃动。此时，建议使用三脚架。
- 使用三脚架时，将【影像防抖】设为【OFF】。
- 使用具有稳定图像功能的镜头时，请关闭镜头或照相机的图像稳定功能。
- 如果【影像防抖】设为【I.S. 1】、【I.S. 2】或【I.S. 3】并关闭照相机，则照相机将发生振动。这是由于照相机在对影像防抖装置进行初始化。若不进行初始化，影像防抖可能无法获得适当的效果。
- 影像防抖开启时，可能会发出操作音或振动。
- 如果影像防抖图标在显示屏上呈红色闪烁，表示影像防抖功能失效。如果在此状态下拍摄图像，构图可能会偏离。联络Olympus授权的技术服务部门。
- 快门速度超过2秒时，影像防抖不可用。
- 如果照相机的内部温度超出指定温度，则影像防抖不可用，同时影像防抖图标在显示屏上呈红色亮起。

设定操作提示音

当设为【关】时，您可以关闭按下快门按钮锁定聚焦时发出的哔声。

菜单

MENU ▸ [C2] ▸ []

3

聚焦和拍摄功能

选择记录模式

可以选择拍摄静止图像的记录模式。请选择最适合图像用途（打印、电脑编辑、网络编辑等）的记录模式。

记录格式

JPEG

对于JPEG图像，请选择图像大小（**L**、**M**、**S**）和压缩比率（SF、F、N、B）的组合。图像由像素（点）构成。当您一张像素数低的图像放大时，画面会呈马赛克状。如果图像的像素数高，文件尺寸（数据量）会增大，可存储静止图像的数量就会降低。压缩比率越高，文件尺寸越小。但是，播放时的清晰度会降低。

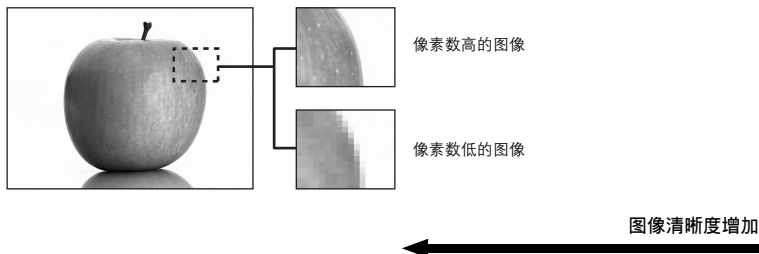

4

记录模式、白平衡和影像模式

像素增加状态

应用情况	像素数	像素数	压缩比率			
			SF (超精细) 1/2.7	F (精细) 1/4	N (标准) 1/8	B (基本) 1/12
选择打印范围	L (大尺寸)	4032 × 3024	L SF	L F	L N	L B
		3200 × 2400	M SF	M F	M N	M B
	2560 × 1920					
	1600 × 1200					
	S (小尺寸)	1280 × 960	S SF	S F	S N	S B
		1024 × 768				
640 × 480						
小画幅打印及用于网站						

RAW

这是未经白平衡、清晰度、对比度或色彩调变的未处理数据。要在电脑上显示图像时请用OLYMPUS Master。RAW数据不能在其他照相机上显示或用于一般软件，也不能被选择来进行打印预约。RAW文件以“.ORF”为文件扩展名。

本照相机可编辑RAW图像并保存为JPEG数据。📄 “编辑静止图像”（第87页）

选择记录模式

JPEG

对于JPEG图像，您可以从总共12种组合中注册4种图像大小（**L**、**M**、**S**）和压缩比率（**SF**、**F**、**N**、**B**）的组合。☞ “画质设定”（第104页）
选择**M**或**S**图像大小时，还可以选择像素大小。
☞ “像素数”（第104页）

JPEG+RAW

每次拍摄时都同时记录JPEG和RAW图像。

RAW

记录RAW数据格式的图像。

例如，注册了**L/F/LN/MN/SN**时，可以使用下列9种记录模式。

RAW : RAW

JPEG : **L/F/LN/MN/SN**

JPEG+RAW : **L/F+RAW/LN+RAW/MN+RAW/SN+RAW**

超级控制面板

☉ ▶ : [◀;-]

菜单

MENU ▶ ▶ [◀;-]

要点

若要快速设定记录模式：

→ 通过将[RAW◀;-]设定至Fn按钮，您可以在按住Fn按钮期间转动控制拨盘来变更记录模式。

每次按Fn按钮时，您都可以在仅记录JPEG资料以及同时记录JPEG和RAW资料之间轻松切换。

☞ “[Fn功能]”（第97页）

若要了解每种记录模式下可存储的静止图像的尺寸/图像数：

→ “记录模式和图像尺寸/可存储静止图像数”（☞ 第135页）

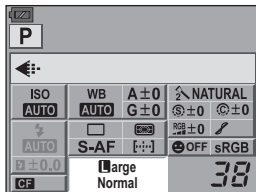

选择白平衡

图像的色彩会根据光线条件的不同而产生不同的效果。例如：日光或灯光照射在白纸上，反射的白光会略有不同。如果使用数码照相机，通过数码处理器，可以将白色变得更自然。这种调节功能称之为白平衡。本照相机提供4种白平衡设定。

自动白平衡 【自动】

本功能可以让照相机自动检测图像中的白色并相应地调节色彩的平衡度。一般情况下使用此模式。

预设白平衡 【WB?】

根据光源预设有8种不同的色温。例如：当想使一张日落的图像产生偏红的效果或在人工照明的条件下捕捉一些柔和的艺术效果时，可以使用预设白平衡的功能。











自定义白平衡 【CWB】

可以在2000K至14000K之间设定色温。关于色温的详情，请参阅“白平衡色温”（ 第134页）。

白平衡锁定 【】

白平衡锁定将照相机对准要拍摄的白色物体（例如白纸），以得到最佳的白平衡设定。由此得到白平衡将会作为一种预设白平衡的设定而被保存起来。

4

白平衡模式	照明条件
自动	适用于在大多数的照明条件下（取景器的画面中有白色部分）进行拍摄。一般情况下使用此模式。
 5300K	适于在晴天进行户外拍摄，或用于捕捉拍摄日落的红色及烟火的图像。
 7500K	适于在晴天的阴暗处进行户外拍摄。
 6000K	适于在多云的天气进行户外拍摄。
 3000K	适于在白炽灯的照明条件下进行拍摄。
 4000K	适于在白色荧光灯的照明条件下进行拍摄。
 4500K	适于在中性白色荧光灯的照明条件下进行拍摄。
 6600K	适于在日光荧光灯照明条件下进行拍摄。
 5500K	适于在闪光灯照明条件下进行拍摄。
	由白平衡锁定设定的色温。  “设定白平衡锁定”（第70页）
CWB	在自定义白平衡菜单中设定的色温。可以在2000K至14000K的范围内进行设定。如果该值未经设定，其设定值为5400K。

可以通过在不同的光线条件下选择合适的色温来调节白平衡。

快捷按钮

WB 按钮

超级控制面板

ON 按钮: [WB]

- 自定义白平衡是通过选择[CWB]，并在按住WB按钮的同时转动控制拨盘而设定。

菜单

MENU 按钮 [] 按钮 [白平衡]

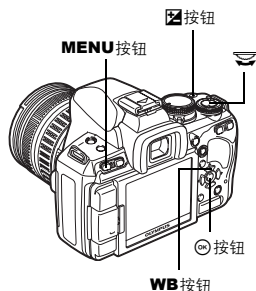

设定显示



白平衡模式

- 自定义白平衡期间，色温会显示。

-A- : AUTO
 -dL- : 太阳
 -Sh- : 室内
 -cL- : 阴天
 -LA- : 杂光
 --1 : 荧光灯
 --2 : 荧光灯
 --3 : 荧光灯
 -FL- : 闪电
 -0- : 自定义
 5400 : CWB

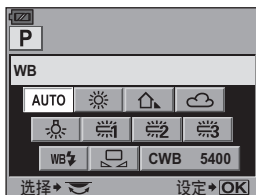

4

记录模式、白平衡和影像模式

要点

当不白的被摄对象变白时：

- 在自动白平衡设定下，如果图像画面中没有接近白色的物体，白平衡的状态可能会出现误差。在这种情况下，可以选用预设白平衡或白平衡锁定模式。

白平衡补偿

本功能可以进行自动白平衡及预设白平衡的微调操作。

超级控制面板

ON 按钮: [WB]

菜单

MENU 按钮 [] 按钮 [白平衡]

- 选择要调节的白平衡，然后按ON按钮。

在A方向调节白平衡（红-蓝）

根据原始的白平衡设定，朝+方向调节时，图像将逐渐偏红，而朝-方向调节时，图像将逐渐偏蓝。

在G方向调节白平衡（绿-品红）

根据原始的白平衡设定，朝+方向调节时，图像将逐渐偏绿，而朝-方向调节时，图像将逐渐偏品红。

- 可以在每个方向上分7级调节白平衡。



要点

检查所调节的白平衡：

→ 设定补偿值后，将照相机对准被摄对象进行试拍。按 **AEL/AFL** 按钮时，显示以当前的白平衡设定所拍摄的样张。

一次调节全部白平衡模式设定：

→ 请参照“所有影像WB补偿”（☞ 第103页）。

设定白平衡锁定

4

如果需要得到比预设白平衡更精确的白平衡效果时，可以使用本功能。将照相机对准所用光源下的白纸，以得到最佳的白平衡拍摄设定。当前拍摄条件的最佳白平衡可以储存在照相机中。在自然光下以及在具有不同色温的光源下进行拍摄时，该功能非常实用。

事先将 **[Fn]** 功能设定到 **[白]**。（☞ 第97页）

1 将照相机对准一张白纸。

- 对准白纸，使其充满取景器的整个画面。确定没有阴影。

2 按 **Fn** 按钮的同时按下快门按钮。

- 显现白平衡锁定画面。

3 选择**[执行]**并按 **[OK]** 按钮。

- 存储白平衡设定。
- 已存储的白平衡设定会成为预设白平衡。即使关闭电源，也不会删除数据。

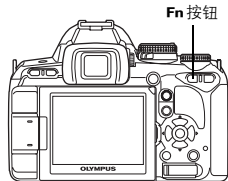

要点

按下快门按钮后，会显示**[不当WB重拍]**：

→ 如果在图像中缺少白色或图像过亮，过暗或色彩异常时，则无法设定白平衡。改变光圈和快门设定，然后从步骤1开始重复该步骤。

包围式白平衡

在不同的白平衡设定（以指定的色彩方向调节过的白平衡）下，一次拍摄会自动生成3张图像。一张图像具有指定的白平衡设定，其他是以不同的色彩方向调整过的相同图像。

菜单

MENU ▶ [C] ▶ [包围拍摄] ▶ [WB BKT]

- 在[关]、[3F 2级]、[3F 4级]或[3F 6级]之间选择适用于A-B（红-蓝）方向和G-M（绿-品红）方向的EV级。
- 全按快门按钮时，会自动生成按照指定色彩方向调整过的3张图像。

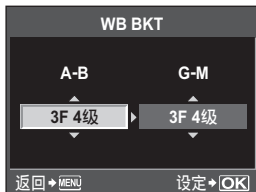

要点

使用包围式白平衡功能进行拍摄：

→ 先使用手动的方式调节白平衡，再使用包围式白平衡的功能。包围式白平衡会根据调节后的白平衡状态进行拍摄。

！ 注

- 在使用包围式白平衡拍摄中，如果照相机或插卡的存储容量不足于存储所选的张数时，照相机无法拍摄图像。

影像模式

可以通过选择图像色调来创建独特的图像效果。也可以对每种模式的图像参数进行微调，如对比度和清晰度等。调节后的参数会记录在每一图像效果模式里。

- [**V**IVID] : 产生鲜艳的色彩。
- [**N**ATURAL] : 产生自然的色彩。
- [**M**UTED] : 产生单一的色调。
- [**P**ORTRAIT] : 产生美丽的皮肤色调。
- [黑白] : 产生黑白色调。
- [自定义] : 选择一种拍摄模式，设定参数，然后注册设定。您也可以将灰阶注册至[自定义]。此设定与菜单中的[灰阶]分开存储。☞ “灰阶”（第73页）

超级控制面板

☉ ▶ ☉ : [影像模式]

菜单

MENU ▶ [☉] ▶ [影像模式]



可根据影像模式变化调整参数。
个别参数说明如下。

- [**对**比度] : 明暗差别
- [**清**晰度] : 图像的清晰度
- [**彩**度] : 色彩鲜艳度
- [**黑白滤镜**] : 生成黑白图像。滤色变亮，补色变暗。
 - [**N**: 本色] : 创建普通的黑白图像。
 - [**Ye**: 黄色] : 清晰地勾画出蓝天和白云。
 - [**Or**: 橙色] : 略微突出蓝天和日落的色彩。
 - [**R**: 红色] : 着重强调蓝天的色彩和红叶的亮度。
 - [**G**: 绿色] : 着重强调红唇和绿叶的色彩。
- [**色**调] : 对黑白图像进行着色。
 - [**N**: 本色] : 创建普通的黑白图像。
 - [**S**: 褐色] : 棕褐色
 - [**B**: 蓝色] : 淡蓝色
 - [**P**: 紫色] : 淡紫色
 - [**G**: 绿色] : 淡绿色

灰阶

除【标准】灰阶设定以外，还可以从3种其他灰阶设定中选择。

【亮键】：适于明亮被摄对象的灰阶。

【暗键】：适于较暗被摄对象的灰阶。

【自动】：将图像分为一个个细部，单独调整每个细部的亮度。这对于包含白色太亮或黑色太暗等大对比度区域的图像很有效。

【标准】：一般情况下使用【标准】模式。



亮键

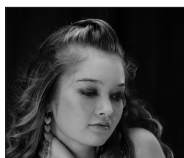

产生较亮的图像。



暗键

产生有阴影的图像。

超级控制面板

 : 【灰阶】

菜单

MENU  : 【灰阶】

! 注

- 设为【亮键】、【暗键】或【自动】时无法操作对比度调节。

闪光模式设定



照相机根据闪光类型和闪光时间等不同因素来设定闪光模式。可以使用的闪光模式视曝光模式而异。闪光模式可用于选购的外接闪光灯。

自动闪光 AUTO

在低光或逆光的拍摄条件下，闪光灯会自动闪光。
在逆光条件下拍摄被摄对象时，请将AF对象置于被摄对象上。

闪光灯同步速度/慢同步制限

可以在内置闪光灯闪光时改变快门速度。☞ “闪光灯同步速度”（第102页），“慢同步制限”（第102页）

红眼减轻闪光 

在红眼减轻闪光模式下，闪光灯在即将正常闪光之前将会进行几次预闪。这有助于被摄对象的眼睛适应亮光，减轻红眼现象。在S/M模式，闪光灯始终闪光。



被摄对象的眼睛发红

! 注

- 快门在预闪约1秒后释放。因此，请抓稳照相机，避免照相机晃动。
- 如果被摄对象在预闪时没有正视镜头或拍摄的距离太远，减轻红眼闪光的效果会降低。个别人物特性也会影响防红眼闪光的效果。

慢速同步（第1帘幕）  SLOW

慢速同步闪光功能适用于较慢的快门速度。一般而言，利用闪光灯进行拍摄时，快门速度不可低于一定值，以防止照相机产生晃动。但是在夜间拍摄时，快门速度太快，会使图像的背景出现阴暗的效果。慢速同步功能可以同时进行背景和被摄对象的拍摄操作。因为快门速度较慢，可以使用三脚架固定照相机，以免产生模糊的图像。

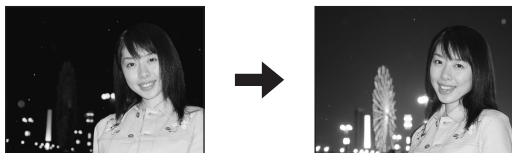

第1帘幕

一般情况下，闪光灯在快门完全打开后的瞬间闪光。这被称为第1帘幕。在闪光拍摄中通常使用此方式。

慢速同步 (第2帘幕) ⚡ SLOW2/2nd CURTAIN

第2帘幕的闪光操作，会在快门关闭之前进行。通过改变闪光时间，会产生更生动的图像效果，例如：可以创造出汽车在行驶后方尾灯所产生的流动光线的效果。快门速度越低，所产生的拍摄效果越佳。在**S/M**模式，闪光灯始终闪光。

快门速度设定为2秒时

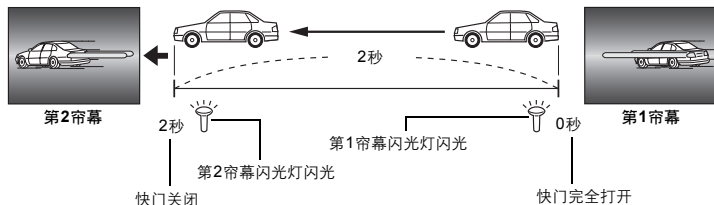

慢速同步 (第1帘幕) / 红眼减轻闪光 👁 SLOW

用慢速同步和闪光灯拍摄的同时，您也可以使用本功能减轻红眼。拍摄以夜景为背景的被摄对象时，可用本功能减轻红眼现象。因为在第2帘幕同步中，发出预闪到拍摄的时间较长，不易减轻红眼。因此，仅提供第1帘幕同步的设定。

强制闪光 ⚡

在任何光线条件下闪光操作都可以进行。本模式有助于减弱拍摄对象脸部的阴影（例如树叶造成的阴影）、逆光状态下的阴影，同时也可以修正人工照明（特别是荧光灯）所产生的色偏现象。



❗ 注

- 当闪光灯发光时，快门速度可以设定在 $1/180$ 秒或更慢。在明亮的拍摄环境下使用强制闪光进行拍摄时，图像背景可能会出现曝光过度现象。在这种情况下，请使用选购的FL-50R外接闪光灯或类似的闪光灯，并且在Super FP闪光模式下进行拍摄。🔧 “Super FP闪光”（第80页）

不闪光 🚫

闪光灯不闪光。

即使在此模式下，也可将升起的闪光灯用作AF补偿发光器。🔧 “AF补偿发光”（第95页）

手动闪光

可让内置闪光灯输出固定的闪光量。要用手动闪光进行拍摄，请根据被摄对象的距离设定镜头的f-number。

闪光量比率	GN：闪光指数 ISO 200 (相当于ISO 100)
FULL (1/1)	17 (12)
1/4	8.5 (6)
1/16	4.3 (3)
1/64	2.2 (1.5)

镜头的f-number用以下公式计算。

$$\text{光圈 (f-number)} = \frac{\text{GN} \times \text{ISO感光度}}{\text{到被摄对象的距离 (m)}}$$

ISO感光度

ISO值	100	200	400	800	1600	3200
ISO感光度	1.0	1.4	2.0	2.8	4.0	5.6

5

闪光拍摄

设定方法

快捷按钮



超级控制面板

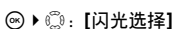

设定显示

取景器



闪光选择

- 关于显示设定的详情，请参阅“各拍摄模式可设定的闪光模式”（第133页）。

按钮

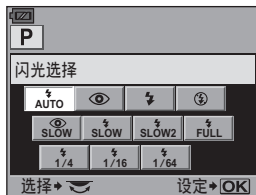
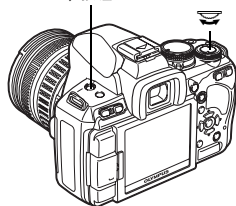

内置闪光灯拍摄

如果您使用大于14mm（相当于在35mm胶卷照相机上的28mm）的镜头拍摄被摄对象，闪光灯发出的光可能产生晕映效果。是否会产生晕映也取决于镜头类型及拍摄条件（例如至被摄对象的距离）。

1 按下 按钮以升起内置闪光灯。

- 在下列模式下，低光环境时内置闪光灯会自动弹出并闪光。

AUTO/



2 半按快门按钮。

- （闪光灯待机）标志亮起时，表示闪光灯处于待机状态。如果标志呈闪烁状态，表示闪光灯正在充电。请等到充电完毕。

3 全按快门按钮。

闪光灯待机标志

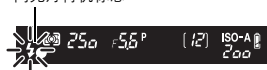

取景器

5

闪光拍摄

要点



当您不想让闪光灯自动弹出时：

→ 将【自动出现】设为【关】。 “自动出现”（第102页）

若要不等待闪光灯充电完成即进行拍摄：

→ 请参照“快门优先S / 快门优先C”（ 第99页）。

注

- 当【RC模式】设为【开】时，内置闪光灯仅通过闪光与外接闪光灯通讯，因此不能起到闪光灯的作用。 “使用Olympus无线RC闪光系统进行拍摄”（第80页）

闪光补正

可以在+3至-3之间调整闪光补正。

在某些状态下（例如：小型被摄对象的拍摄，远距离背景的拍摄等），可以通过调节闪光灯发出的光量（“闪光补正”），以得到最佳的拍摄效果。也可以调高图像对比度（明暗度），增加图像的鲜明度。

快捷按钮



超级控制面板



菜单



设定显示

取景器

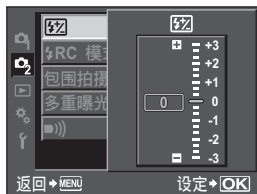
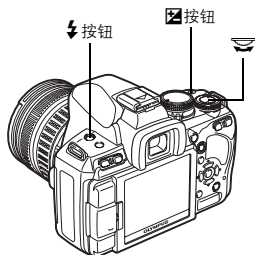

5

闪光拍摄

注

- 手动闪光期间，此功能不起作用。
- 当电子闪光灯的闪光控制模式设定在MANUAL时，本功能将不起作用。
- 如果在电子闪光灯上调节闪光补正，将与照相机的闪光补正设定相结合。
- [Fn]+[Fn]设为[开]时，闪光补正值将与曝光补偿值相加。☞“[Fn]+[Fn]”（第102页）

包围式闪光

照相机拍摄多张图像，每次拍摄时改变闪光灯的闪光强度。照相机按以下闪光强度一次拍摄3张图像：闪光强度最佳的图像、向-方向调节的图像及向+方向调节的图像。

菜单

MENU ▸ [Fn] ▸ [包围拍摄] ▸ [FL BKT]

- 补偿值依EV级不同而异。☞“曝光级”（第101页）
- 在单张拍摄中，每次按下快门按钮，闪光灯的发光量改变。
- 连拍时，按住快门按钮，直到拍摄完所需的图像张数为止。
- 松开快门按钮将停止包围式闪光拍摄。停止时，**BKT**会在取景器中闪烁，并且**BKT**会在超级控制面板上以绿色显示。

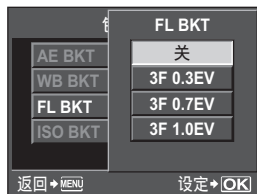

外接闪光灯拍摄

除使用照相机的内置闪光灯外，您还可以使用本照相机专用的任何外接闪光灯。从而可以利用更多闪光拍摄技术以适应不同的拍摄条件。

外接闪光灯可以与本照相机进行通信，从而可以通过各种可用的闪光控制模式来控制照相机的闪光模式，如TTL-AUTO和Super FP闪光。可以将本照相机专用的外接闪光灯安装到照相机的热靴上使用。您也可以使用支架电缆（选购）将闪光灯安装至照相机上的闪光灯支架。请同时参阅外接闪光灯的使用说明书。

外接闪光灯提供的功能

选购闪光灯	FL-50R	FL-50	FL-36R	FL-36	FL-20	RF-11	TF-22
闪光控制模式	TTL-AUTO, AUTO, MANUAL, FP TTL AUTO, FP MANUAL				TTL-AUTO, AUTO, MANUAL	TTL-AUTO, MANUAL	
GN（闪光指数） （ISO100）	GN50 (85 mm [*]) GN28 (24 mm [*])		GN36 (85 mm [*]) GN20 (24 mm [*])		GN20 (35 mm [*])	GN11	GN22
RC模式	✓	—	✓	—	—	—	—

* 可以使用的镜头的焦距（依据35 mm胶卷照相机算出）

注

- 不能使用选购闪光灯FL-40。

使用外接电子闪光灯

请注意闪光灯未与照相机连接之前，切勿打开闪光灯的电源。

1 如图按箭头所示方向，移开热靴盖板。

- 将热靴盖板妥善保存，避免遗失。可将热靴盖板固定到附在背带上的眼罩盖的背面。取下外接闪光灯后，将热靴盖板装回照相机。

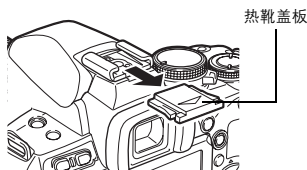

2 将电子闪光灯安装到照相机的热靴位置。

- 如果锁销伸出时，向 LOCK 的反方向转动热靴锁转盘。锁销便可推回原位。

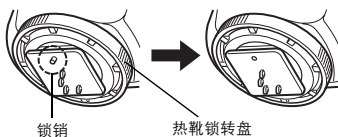

3 打开闪光灯的电源。

- 当闪光灯的充电指示灯亮起时，表示充电完毕。
- 闪光灯会以1/180秒或更慢的速度与照相机同步闪光。

4 选择闪光模式。

5 选择闪光控制模式。

- 一般情况建议使用TTL-AUTO。

6 半按快门按钮。

- 相关的拍摄信息，例如ISO感光度、光圈值和快门速度等，会在照相机与闪光灯之间进行通信。

7 全按快门按钮。

注

- 热靴上连接外部闪光灯时，不能使用内置闪光灯。

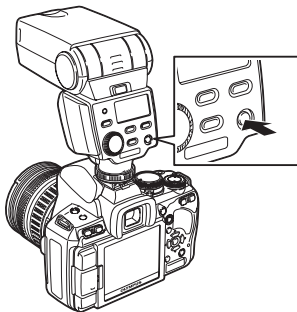

Super FP 闪光

FL-50R或FL-36R可以使用Super FP闪光。快门速度很高时无法使用标准闪光时，可以使用Super FP闪光。

使用Super FP闪光功能也可在光圈开启下，进行强制闪光拍摄（例如户外肖像摄影）。关于详情，请参阅外接闪光灯的使用说明书。

Super FP 闪光

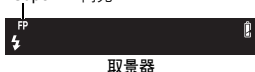

使用Olympus无线RC闪光系统进行拍摄

使用Olympus无线RC闪光系统可进行无线闪光拍摄。使用此无线闪光系统时，您可以使用多个无线闪光灯进行拍摄，并分三组控制闪光灯（A、B和C）。内置闪光灯用来在照相机和外接闪光灯之间进行通信。

关于使用无线闪光灯的详情，请参阅外接闪光灯的使用说明书。

无线闪光灯安装范围

定位无线闪光灯，使得无线感应器朝向照相机。设定安装范围指南如下所示。范围会随着周围环境的变化而变。

5

闪光拍摄

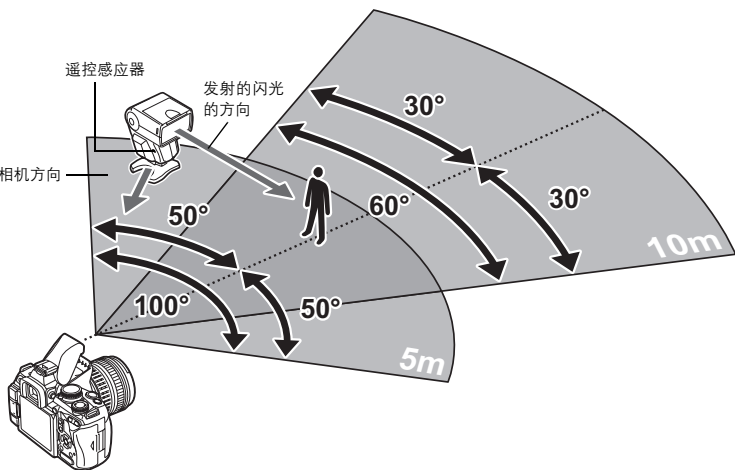

- 1 参照“无线闪光灯安装范围”定位闪光灯，然后打开闪光灯的电源。
- 2 按下闪光灯上的**MODE**按钮将其设为RC模式，然后设定频道和闪光灯的分组。
- 3 在照相机上将RC模式设为[开]。
 - MENU ▸ [2] ▸ [⚡ RC模式] ▸ [开]
 - 超级控制面板会切换至RC模式。
 - 可按**INFO**按钮切换至超级控制面板显示。

4 使用超级控制面板设定每个分组的闪光模式以及其他设定。

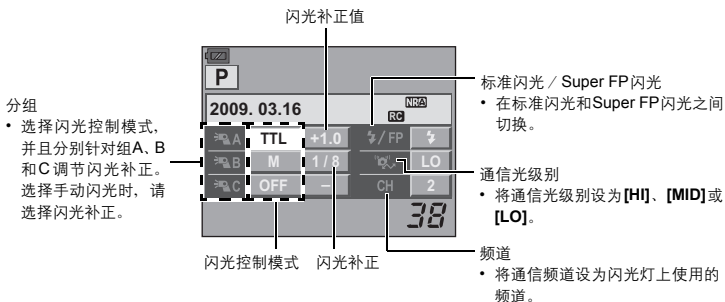

5 选择闪光模式。

- 在RC模式下无法使用减轻红眼闪光。

6 按下 按钮以升起内置闪光灯。

7 完成拍摄准备后，请进行试拍，确定闪光灯是否正常操作以及图像质量。

8 在检查照相机和闪光灯的充电已完成指示的同时开始拍摄。

❗ 注

- 尽管可以使用的无线闪光灯的数量没有限制，但是建议每个分组使用不超过 3 个闪光灯，以免因为互相干扰导致闪光灯故障。
- 在 RC 模式下，内置闪光灯用来控制无线闪光灯。在此模式下，无法使用内置闪光灯进行闪光拍摄。
- 对于第 2 帘幕同步，请将快门速度和防震设定设在 4 秒以内。使用较慢的快门速度或防震设定，无线闪光灯拍摄可能无法正常操作。

使用市售的闪光灯

您无法使用本照相机调节市售的闪光灯的发光量，除非它是本照相机专用的闪光灯。若要使用市售的闪光灯，请将其连接至热靴。将照相机的拍摄模式设为 **M**。

非专用市售的闪光灯

- 用闪光灯时，必须调节曝光状态。如果在自动模式下使用闪光灯，必须与照相机的 f-number 及 ISO 感光度设定相匹配。
- 即使闪光灯设定的自动 f-number 及 ISO 感光度与照相机相同，根据拍摄条件的变化，仍可能无法获得正确曝光。在这种情况下，可以调节闪光灯的自动 f-number 或 ISO 感光度，或在手动模式下计算距离。
- 使用有照明角度的闪光灯必须与镜头的焦距长度相匹配。35mm 胶片的镜头焦距长度大约为本照相机镜头焦距长度的 2 倍。
- 请勿使用除了所指定闪光灯外还带有其他沟通功能的闪光灯组或其他辅助 TTL 闪光灯，否则不仅可能无法正常操作，还可能损坏照相机电路。

单张播放/ 近距播放



播放图像的基本步骤如下所示。

但在使用这些功能之前，先启动下面的步骤1。可以将照相机设定为在拍摄后自动切换至单张播放模式。☑ “记录浏览”（第93页）

1 按下 按钮（单张播放）。

- 会显示最后拍摄的图像。
- 超过1分钟未进行任何操作后，液晶显示屏关闭。4小时后若再无任何操作照相机机会自动关闭。再次打开照相机电源。

2 使用 选择要显示的图像。也可以转动控制拨盘，切换到 进行近距播放。

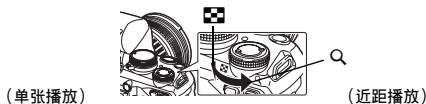
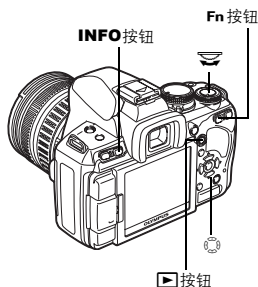

(单张播放)

(近距播放)

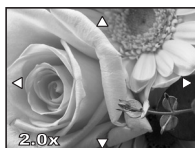

按 按钮

(近距位置播放)

按 变更近距位置。

- : 显示10张前的图像
- : 显示10张后的图像
- : 显示后一张图像
- : 显示前一一张图像

按 **Fn** 按钮

- 在10倍放大的近距位置播放图像。



按 按钮

(逐张近距播放)

按 移动近距位置的显示。
当 **脸部识别** (☑ 第39页) 设为 **[开]** 时，在识别出的脸部周围显示画框。按 可将画框移到另一张脸上。

- 要退出播放模式时，再按 按钮。
- 半按快门按钮可以恢复拍摄模式。



按 逐张近距播放。
当 **脸部识别** 设为 **[开]** 时，按 可将近距位置移到另一张脸上。
• 按 **INFO** 按钮返回到近距播放。

灯箱显示

您可以在显示屏的左右侧一并观察播放的图像和另一张图像。此功能用于比较以包围式拍摄记录的图像。

1 在单张播放期间按[Fn]按钮。

- 观察的图像显示于显示屏左侧，下一张图像显示于右侧。
图像放大倍率与观察的图像相同。
- 左侧的图像是基准图像。

2 按[方向键]选择右边的图像。

- 可以保护、删除或复制右侧的图像。

3 按[Fn]按钮。

- 照相机返回以观察的倍率单张播放左侧图像。

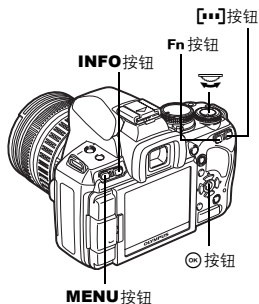

拍摄期间的AF补偿值

远摄方向的AF补偿值

广角方向的AF补偿值

(设定了[AF调整])时

灯箱显示中的操作

- 按下[按钮]将用右侧图像替换左侧图像，并成为新的基准图像。
- 您可以使用控制拨盘同时改变两张图像的倍率。
- 按下Fn按钮或INFO按钮允许您使用[方向键]移动右侧图像的位置。再次按下Fn按钮或INFO按钮允许您使用[方向键]同时移动两张图像的位置。

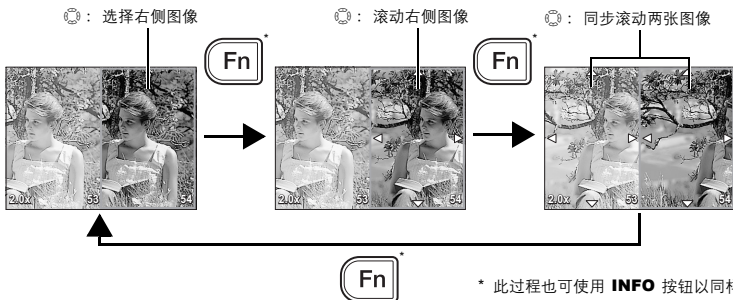





* 此过程也可使用INFO按钮以同样方式来完成。



本功能可以同时液晶显示屏上显示多张图像。能够方便地在许多图像中快速查找特定的图像。

在单张播放时，每次朝  转动控制拨盘，显示的影像数在4、9、16、25、49和100帧之间改变。

-  : 移到前一张图像
-  : 移到后一张图像
-  : 移到上一张图像
-  : 移到下一张图像

- 要回到单张播放，转动控制拨盘到 。

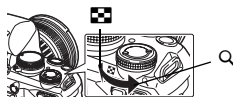
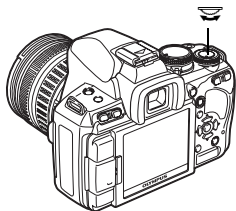

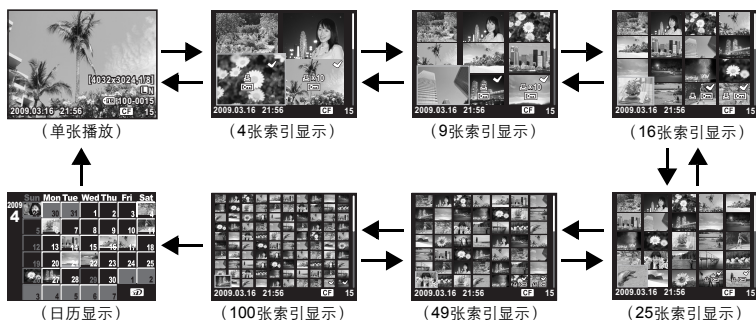

6

播放功能



日历显示

通过日历显示，可以按照日期显示插卡上的图像。如果在某个日期拍摄了一张以上的图像，则显示该日期拍摄的第一张图像。

使用  选择日期，按  按钮以单张显示播放所选日期的图像。

本功能可以显示图像的详细信息。
可以通过高亮度显示以及直方图显示完成亮度状态显示。

反复按 **INFO** 按钮直至显示想要的信息。也可通过在按 **INFO** 按钮的同时转动控制拨盘切换显示的信息。

- 此设定会被存储并在下一次调用信息显示时显现。

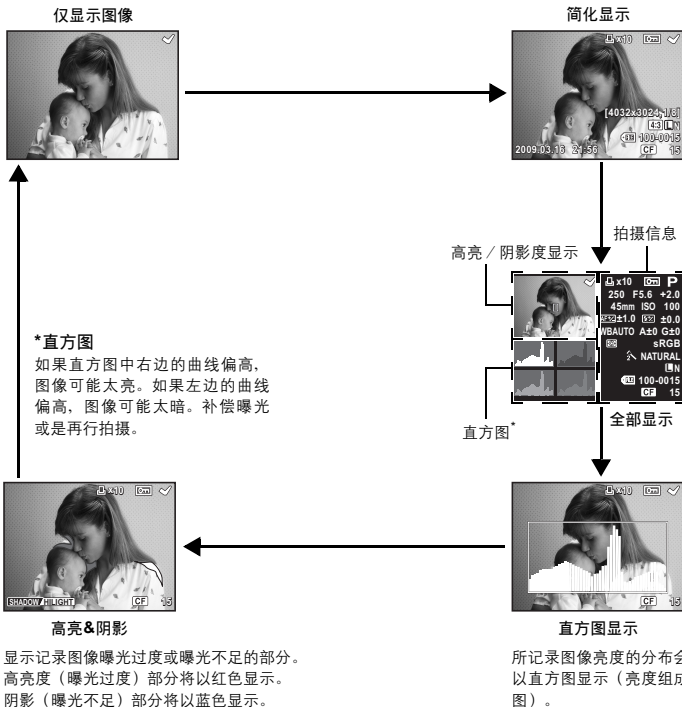
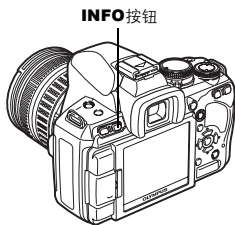

要点

快速切换至常用显示：

→ 除“简化显示”之外的所有模式可隐藏信息显示。☑ “INFO 按钮设定”（第 101 页）

幻灯片放映

本功能可以连续播放存储在插卡内的图像。图像会以5秒钟的间隔从刚拍摄的图像开始依次放映。可以使用索引显示放映幻灯片。您可以选择在幻灯片放映过程中放映的影像数为1、4、9、16、25、49或100。

- 1 MENU ▸ [] ▸ []
- 2 使用 [] 选择显示的图像数。
- 3 按下 [] 按钮开始幻灯片放映。
- 4 按下 [] 按钮停止幻灯片放映。



选择 [] 4

注

- 如果让幻灯片持续放映约30分钟，照相机将自动关闭电源。

旋转图像

本功能可以在单张播放时旋转图像并使图像垂直显示在液晶显示屏上。这在坚持照相机拍摄图像时很有用。即使照相机被旋转，图像也会自动按正确的方向显示。

6

播放功能

- 1 MENU ▸ [] ▸ []

- 若设在【开】，垂直拍摄的图像会在播放中自动旋转并显示。也可以按 [] 按钮以旋转并显示该图像。
- 旋转后的图像以此状态存储在插卡内。

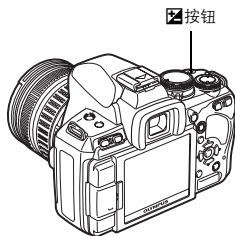

旋转前的原始图像



在电视机上播放图像

使用随照相机附带的视频电缆在电视上播放记录的图像。

- 1 关闭照相机电源和电视机电源，如图所示连接视频电缆。
- 2 打开电视机电源，并设定为视频输入模式。有关转为视频输入模式的详细说明，请参阅电视机的说明书。
- 3 打开照相机开关并按下  按钮。

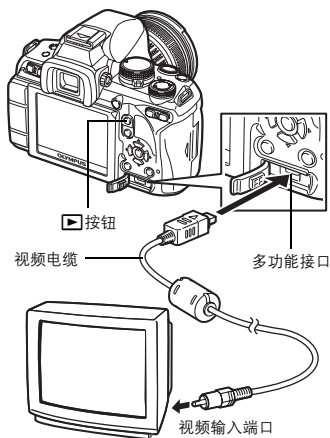

! 注

- 要将电视和照相机连接起来，请使用附带的视频电缆。
- 请选择与电视的视频信号一致的照片视频输出信号类型。☞ “VIDEO输出”（第100页）
- 视频电缆连接到照相机后，照相机的显示屏自动关闭。
- 由于电视机的屏幕各有不同，图像显示可能会偏离电视屏幕的中心位置。

编辑静止图像

可以对记录的图像进行编辑并将其保存为新建图像。可用的编辑功能因图像格式（图像记录模式）而异。

JPEG文件可以原样打印，不需要变更。RAW文件则不能以原样打印。要打印RAW文件，须使用RAW编辑功能将RAW数据格式转换为JPEG。

编辑以RAW数据格式记录的图像

此功能对以RAW数据格式记录的图像进行处理（如白平衡和清晰度调节），然后将数据以JPEG格式存入新文件。检查记录的图像时，您可以将其编辑成自己喜欢的图像。

图像处理基于当前的照相机设定。编辑前先依您的喜好改变照相机的设定。

编辑以JPEG数据格式记录的图像

【阴影调整】 调高较暗的逆光被摄对象的亮度。

【红眼补正】 减轻闪光拍摄时的红眼现象。

【】 用控制拨盘设定剪裁大小，并用箭头按钮设定剪裁位置。

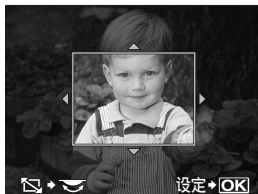

【黑白】 创建黑白影像。

【棕褐色】 创建棕褐色调的影像。

【彩度补正】 设定色彩浓度。在画面上查看影像的同时调节彩度。

【】 可将图像文件尺寸转变为1280×960、640×480或320×240。对于宽高比不为4:3（标准）的图像，图像文件尺寸被转换为最接近的图像文件尺寸。

【样式】 将图像的宽高比从4:3（标准）变更为**【3:2】**、**【16:9】**或**【6:6】**。变更宽高比后，使用箭头按钮设定剪裁位置。

1 MENU ▸ ▸ **【编辑】** ▸ **【RAW/JPEG】**

2 使用 选择图像，然后按 按钮。

- 照相机识别图像数据格式。
- 若是以JPEG+RAW记录的图像，会出现选择画面，让您指定要编辑的数据。

在此确认数据格式。

3 设定画面因图像的数据格式而异。选择希望编辑的项目，并启动下列步骤。

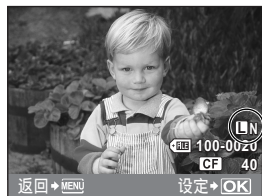

- 编辑后的图像会被存储为另一图像，以有别于原始图像。
- 要退出编辑模式，请按**MENU**按钮。

! 注

- 有些影像的红眼补正可能不起作用。除眼睛之外，红眼补正可能会影响影像的其他部分。
- 在下列情形下无法编辑JPEG图像：
图像以RAW格式记录时，图像经过电脑处理时，插卡存储空间不足时，图像由其他照相机记录时
- 对图像进行调整尺寸（）时，不能选择比原来记录的图像更大的像素数。
- **【剪裁】**和**【样式】**只能用于编辑宽高比为4:3（标准）的图像。

图像合成

可将照相机拍摄的多达3张的RAW图像合成并保存为单独的图像。图像按保存图像时的记录模式设定来保存。

1 MENU ▸ [▶] ▸ [编辑] ▸ [图像合成]

2 选择要合成的图像数并按 [M+] 按钮。

3 使用 [O] 选择一张图像并按 [M+] 按钮。

- 反复选择图像，直至达到在步骤2中设定的图像数。
- 要取消选择，再次按 [M+] 按钮。



4 使用 [L/R] 选择图像，然后使用 [Z] 为各图像选择增益。按 [M+] 按钮。

- 在0.1到2.0之间选择。
- 显示的图像随着增益的调整而变化。

5 使用 [Z] 选择[执行]，然后按 [M+] 按钮。



6

播放功能

要点

要合成4张或更多的图像：

→ 要合成4张或更多的图像，请将合成图像保存为RAW文件并反复使用[图像合成]。

注

- 当记录模式设为[RAW]时，合成图像被保存为[■N+RAW]。
- 选择要合成的图像时，以JPEG+RAW记录的图像将以JPEG图像显示。

通过使用此功能，可以将图像复制到xD-Picture Card和CompactFlash或Microdrive，或从xD-Picture Card和CompactFlash或Microdrive上复制图像。如果同时插入两张插卡，可以选择此菜单。选定的插卡为复制源。☞ “[CF]/[xD]”（第106页）

单张复制

- 1 播放您要复制的图像，然后按**COPY/**按钮。
- 2 使用☞☞选择[执行]，然后按OK按钮。

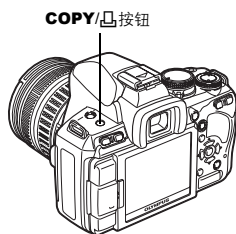

复制选定的图像

此功能可供您在单张播放或索引显示期间选择多张图像，然后同时复制。

6

播放功能

- 1 显示您想复制的图像并按OK按钮。
 - 所选择图像以✔显示。
 - 要取消选择，再次按OK按钮。
- 2 按OK显示您想复制的下一张图像，并按OK按钮。
- 3 选择要复制的图像后，按**COPY/**按钮。
- 4 使用☞☞选择[执行]，然后按OK按钮。



复制全部图像

- 1 **MENU** > [▶] > [复制所有文件]
- 2 按OK。
- 3 使用☞☞选择[执行]，然后按OK按钮。



本功能可以保护不希望删除的图像。被保护图像不能用单张删除或全部删除功能删除。

单张保护

播放您要保护的图像并按  按钮。

-  (保护标志) 显示于画面右上角。





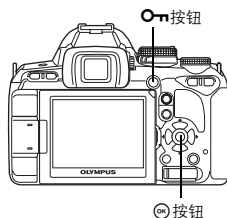



如需取消保护图像功能时

显示已经保护的图像，并按下  按钮。







保护选定的图像

此功能可供您在单张播放或索引显示期间选择多张图像，然后同时进行保护。



- 1 显示您想保护的图像并按  按钮。
 - 所选择图像以  显示。
 - 要取消选择，再次按  按钮。
 - 在索引显示期间，按  选择您要保护的图像，并按  按钮。
- 2 按  显示您想保护的下一张图像，并按  按钮。
- 3 选择要保护的图像后，按  按钮。

取消所有保护

本功能可以一次取消多张图像的保护。



- 1 MENU >  > [重置保护]
- 2 使用   选择[执行]，然后按  按钮。

! 注





- 即使图像处在被保护的状态下，仍可以通过插卡的格式化程序删除全部图像。
 “格式化插卡” (第126页)
- 被保护的图像即使在按  按钮时也无法旋转。

本功能可以删除拍摄的图像。您可以选择单张删除（只删除当前显示的图像），也可以选择全部删除（删除插卡上存储的所有图像），也可以选择删除选定的图像（只删除所选图像）。

! 注

- 对用RAW+JPEG记录的图像使用全部删除或删除选定的图像时，将同时删除RAW和JPEG图像。使用单张删除时，可以选择删除JPEG、RAW或同时删除RAW和JPEG图像。
 “RAW+JPEG删除”（第105页）
- 不能删除已被保护的图像。请先取消保护图像的设置，再进行删除操作。
- 图像一旦被删除将无法再恢复。 “保护图像”（第91页）

单张删除

- 1 显示您想删除的图像并按  按钮。
- 2 使用   选择[执行]，然后按  按钮。

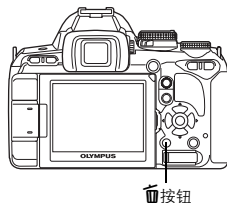











 按钮

6







播放功能

删除选定的图像

本功能可在单张播放或索引显示时一次删除所有选择的图像。



- 1 显示您想删除的图像并按  按钮。
 - 所选择图像以  显示。
 - 要取消选择，再次按  按钮。
 - 在索引显示期间，按  选择您要删除的图像，并按  按钮。
- 2 按  以显示您想删除的下一张图像并按  按钮。
- 3 选择要删除的图像后，按  按钮。
- 4 使用   选择[执行]，然后按  按钮。

全部删除

- 1 MENU ▸  ▸ [设定存储卡]
- 2 使用   选择[全部删除]，然后按  按钮。
- 3 使用   选择[执行]，然后按  按钮。
 - 则删除全部图像。

要点

要立即删除：

- 如果已将“快速删除”（ 第105页）设为[开]，按  按钮将立即删除图像。
- 您可以将光标的初始位置设定为[执行]。 “初始设置”（第105页）

设定菜单

使用设定菜单可以设定基本照相机功能。



使用 选择 [MENU]，然后按 .



使用 选择功能，然后按 .

关于使用菜单列表的详情，请参阅“在菜单上进行设定”（ 第22页）。

(日期/时间设定)

第15页

(变更显示语言)

本功能可以将屏幕画面的显示语言和错误信息由英语转换成其他语言。

(显示屏亮度调节)

您可以调节显示屏的亮度及色温。色温调节仅影响播放时的液晶显示屏显示。

使用 在 (色温) 和 (亮度) 之间切换，使用 在 [+7] - [-7] 之间调节数值。



记录浏览

可以在液晶显示屏上显示已记录在插卡上的刚拍摄的图像，并可以选择显示图像的时间长短。本功能适用于快速查看刚拍摄的图像。查看图像时半按快门按钮可立即恢复拍摄。

[1SEC] - [20SEC] 选择每张图像显示的秒数。可以以1秒为单位进行设定。

[关] 不显示记录到插卡上的图像。

[AUTO 显示正在记录的图像，然后切换至播放模式。此功能可用于删除查看后的图像。

菜单显示

第23页

将会显示产品的固件版本。

查询照相机或附件，或者希望下载软件时，您将需要了解正在使用的每个产品的版本信息。按 \odot 。将会显示产品的固件版本。按 \odot 按钮返回到前一个画面。

重设照相机设定

在**P**、**A**、**S**和**M**模式下，即使关闭电源也能保存照相机当前的设定（包括所作的任何变更）。若要将照相机重设为出厂预设设定，请设定**[重设]**。您可以事先将设定注册至**[重设1]**和**[重设2]**。当时的照相机设定被注册在**[重设1]**和**[重设2]**中。关于注册的功能的详情，请参阅“可使用我的模式和设定自定义重设注册的功能”（ I 第136页）。

注册**[重设1]**/**[重设2]**

菜单

MENU \triangleright I \triangleright [设定自定义重设]

- 1 选择**[重设1]**/**[重设2]**之一进行注册，然后按 \odot 。
 - 如果设定已经注册，会在**[重设1]**/**[重设2]**旁显示**[登录]**。再次选择**[登录]**覆盖之前注册的设定。
 - 要取消注册，选择**[重设]**。
- 2 选择**[登录]**并按 \odot 按钮。

使用重设设定

将照相机重设为出厂预设设定。也可将照相机重设为**[重设1]**或**[重设2]**设定。

[重设] 重设为出厂预设设定。关于出厂预设设定，请参阅“菜单索引”（ I 第137页）。

[重设1]/**[重设2]** 重设为已注册的设定。

菜单

MENU \triangleright I \triangleright [设定自定义重设]

- 1 选择**[重设]**、**[重设1]**或**[重设2]**，然后按 \odot 按钮。
- 2 使用 \leftarrow \rightarrow 选择**[执行]**，然后按 \odot 按钮。



使用自定义菜单可以自定义拍摄功能。自定义菜单具有9个按照要设定的功能划分的标签（**▶**至**▶**）。

在预设设定下，不显示自定义菜单。要自定义功能，将设定菜单中的【% 菜单显示】设为【开】可显示自定义菜单。（**▶**第23页）



使用 **▶** **▶** 选择【%】，然后按 **▶**。



使用 **▶** **▶** 选择标签 **▶** 至 **▶**，然后按 **▶**。

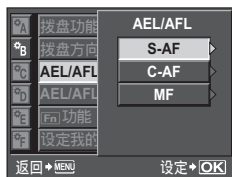

使用 **▶** **▶** 选择功能，然后按 **▶**。

关于使用菜单列表的详情，请参阅“在菜单上进行设定”（**▶**第22页）。

▶ AF/MF

实时取景AF模式

▶第36页

AF补偿发光

内置闪光灯经过设定，可用作AF补偿发光。这可以在低光亮条件下使用AF模式对焦更加容易。要使用此功能请升起闪光灯。

AF模式

▶第55页

C-AF锁定

设为【开】时，在以C-AF模式聚焦期间，即使与被摄对象的距离突然变化，也可防止聚焦的变化。如果被摄对象所在的位置前后有物体经过，此设定很有效。

对焦点

▶第57页

自动对焦区域提示

设为【关】时，如果被摄对象聚焦，则AF对象不会在取景器中亮起。

AF灵敏度

【对焦点】设为【·】时，可设定用于聚焦的AF对象的范围。

【标准】 照相机使用比所选的AF对象稍大的范围进行聚焦。

【小】 照相机仅聚焦于选定的AF对象。选定【小】时，【对焦点】的设定显示变为【·】s。

镜头缩回

设为【开】时，此功能允许您每次在电源关闭时重新设定镜头的焦距（无限远）。

B门对焦

可以设定照相机能在B门拍摄期间使用MF调整对焦。

【开】 曝光期间，您可以转动聚焦环并调整对焦。

【关】 曝光期间，聚焦被锁定。

聚焦环



可以通过选择聚焦环的旋转方向来自定义镜头的调焦方式。









按键/拨盘

拨盘功能



您还可以将控制拨盘的操作切换为与出厂预设设定相反。

例如，将[P]设为之后，在P模式下可以使用控制拨盘调节曝光补偿，并在按住按钮的同时使用控制拨盘设定程序转换。

模式	设定		 按钮 + 
P	Ps (程序转换)	程序转换	曝光补偿
		曝光补偿	程序转换
A	FNo.	光圈值	曝光补偿
		曝光补偿	光圈值
S	快门速度	快门速度	曝光补偿
		曝光补偿	快门速度
M	快门速度	快门速度	光圈值
	FNo.	光圈值	快门速度

拨盘方向

您可以选择控制拨盘的转动方向和快门速度/光圈值增大或减小的方向。

设定	 (拨盘的转动方向)	 (拨盘的转动方向)
拨盘1	<ul style="list-style-type: none">较慢的快门速度开放光圈 (调低f-number)	<ul style="list-style-type: none">较快的快门速度收缩光圈 (调高f-number)
拨盘2	<ul style="list-style-type: none">较快的快门速度收缩光圈 (调高f-number)	<ul style="list-style-type: none">较慢的快门速度开放光圈 (调低f-number)

用**AEL/AFL**按钮进行AF或测光操作，而不需使用快门按钮。
选择按钮功能以配合按下快门按钮时的操作。在各聚焦模式下，选择[mode1]到[mode4]。
([mode4]仅可在C-AF模式下使用。)

模式	快门按钮功能				AEL/AFL按钮功能	
	半按		全按		按住AEL/AFL按钮时	
	聚焦	曝光	聚焦	曝光	聚焦	曝光
[S-AF]						
mode1	S-AF	锁定	—	—	—	锁定
mode2	S-AF	—	—	锁定	—	锁定
mode3	—	锁定	—	—	S-AF	—
[C-AF]						
mode1	C-AF启动	锁定	锁定	—	—	锁定
mode2	C-AF启动	—	锁定	锁定	—	锁定
mode3	—	锁定	锁定	—	C-AF启动	—
mode4	—	—	锁定	锁定	C-AF启动	—
[MF]						
mode1	—	锁定	—	—	—	锁定
mode2	—	—	—	锁定	—	锁定
mode3	—	锁定	—	—	S-AF	—

基本操作

- [mode1]** 用来确定聚焦期间测光后的曝光值。按下**AEL/AFL**按钮时，AE锁定启用，供您分别调节聚焦及确定曝光。
- [mode2]** 用来确定全按快门按钮时的曝光。拍摄照明条件会发生显著变化的场景时，如舞台上的场景，此模式很有用。
- [mode3]** 用来使用**AEL/AFL**按钮进行聚焦，而不是使用快门按钮。
- [mode4]** 按下**AEL/AFL**按钮会进行聚焦，而全按快门按钮则会确定曝光。

AEL/AFL记录

可通过按下**AEL/AFL**按钮锁定与保持曝光。



- [开]** 按**AEL/AFL**按钮锁定并保持曝光。再按可取消保持曝光设定。
- [关]** 仅当按住**AEL/AFL**按钮期间，曝光才会被锁定。

Fn功能

可以将功能指定至**Fn**按钮。

[Fn脸部识别]

按**Fn**按钮将[脸部识别]设为[开]，并启用最佳设定。再按一下将其设为[关]。

 “使用脸部识别功能” (第38页)，“脸部识别” (第101页)

[预览]/[实时预览] (电子)

按住**Fn**按钮时，可以使用预览功能。当设为[实时预览]时，按**Fn**按钮会自动将照相机切换至实时预览，以便在液晶显示屏上预览图像。

 “预览功能” (第47页)



按 **Fn** 按钮获得白平衡值。

“设定白平衡锁定”（第70页）

【**□**】默认

按 **Fn** 按钮切换至已注册的AF默认位置。再按此按钮则会切换至原来的AF对象模式。

如果在照相机设定为AF默认位置时将其关闭，则初始位置将不被存储。

“注册AF对象模式”（第59页）

【MF】

按 **Fn** 按钮将AF模式切换至【MF】。再按此按钮则会切换至原来的AF模式。

【RAW 】

按 **Fn** 按钮将记录模式从JPEG切换至JPEG+RAW或从JPEG+RAW切换至JPEG。

您可以通过在按住 **Fn** 按钮期间转动控制拨盘来变更记录模式。

【测试影像】

按 **Fn** 按钮的同时按下快门按钮，可在液晶显示屏上查看刚才拍摄的图像而不需把图像记录到插卡上。如果希望不保存图像而查看图像的效果，该功能非常实用。

【我的模式】

按住 **Fn** 按钮时，可以用注册在【设定我的模式】里的照相机设定拍照。

“设定我的模式”（第98页）

【关】

不允许功能分配。

设定我的模式

您可以将两组常用的设定存储为我的模式。您可以按照以下“启动”下面的步骤先选择要使用的我的模式设定。要使用我的模式，将【**Fn**功能】设定为【我的模式】并在拍摄期间按住 **Fn** 按钮。 “**Fn**功能”（第97页）

注册

1) 选择【我的模式1】或【我的模式2】并按 。

2) 选择【登录】并按 按钮。

- 当前设定会注册在照相机里。关于可以注册到我的模式的功能的详情，请参阅“可使用我的模式和设定自定义重设注册的功能”（ 第136页）。
- 要取消注册，选择【重设】。

启动

1) 选择【我的模式1】或【我的模式2】并按 按钮。

2) 选择【执行】并按 按钮。

- 此时便设定了选定的我的模式。
- 拍摄时，请在按住 **Fn** 按钮的同时按下快门按钮。

运行时间设定

即便松开快捷按钮，它也可能保持被选定状态。

【3SEC】/【5SEC】/【8SEC】 按钮会在指定的秒数内保持被选定。

【HOLD】 按钮会一直保持被选定状态，直到再按该按钮。

- 可以使用【运行时间设定】设定的按钮
ISO, , WB, , , AF, ,

您可以转换**AE/AF**按钮和**Fn**按钮的功能。选择[开]时，**AE/AF**按钮将起着**Fn**按钮的作用，而**Fn**按钮则将起着**AE/AF**按钮的作用。

- 当选购的长效电池支架安装在照相机时，此设定也适用于其上的**Fn**按钮。

功能

您可以设定箭头按钮的功能。

[关] 为防止故障，按下箭头按钮也不会启用指定到该按钮的功能。

[开] 启用指定到箭头按钮的功能。

[] 可使用箭头按钮选择**AF**对象的位置。半按并释放快门按钮后的短时间内，可以进行选择。 “选择**AF**对象模式和位置”（第58页）

功能

其他功能可以指定至//按钮。

[//]

“连拍”（第61页），“自拍定时器拍摄”（第62页），“遥控拍摄”（第62页）

[对焦点]

“**AF**对象选择”（第57页）

[AF**模式]**

“**AF**模式选择”（第55页）

[白平衡]

“选择白平衡”（第68页）

[测光]

“变更测光模式”（第48页）

[ISO]

“ISO感光度设定”（第52页）

快门释放/连拍

快门优先**S**/快门优先**C**

一般情况下，正在进行自动聚焦或闪光灯正在充电时，照相机不会释放快门。如果要释放快门而不愿等待这些操作完成，请使用以下设定。您可以在**AF**模式下单独设定快门释放优先。

快门优先**S** 设定**S-**AF****模式的快门释放优先 第55页。

快门优先**C** 设定**C-**AF****模式的快门释放优先 第56页。

低速连拍设定

可以设定连拍时每秒拍摄的张数，即将L设为**[1fps]**至**[3fps]**。

VIDEO输出

可以根据电视的视频信号类型来选择NTSC或PAL。

如果要在国外将照相机连接到电视机上播放图像，则需要设定此功能。在连接AV电缆前请确认选择了正确的视频信号类型。如果使用不当的视频信号类型，记录后的图像便不会在电视上正确播放。

主要国家和地区的电视视频信号类型

将照相机连接到电视机之前，请先检查视频信号类型。

NTSC	北美，日本，台湾，韩国
PAL	欧洲，中国

待机时间

在特定的时间内不操作照相机，便会进入待机模式（待机），以节约电池电量。超级控制面板显示一定时间后，背景光关闭。再经过一定时间后，照相机进入待机模式。**[待机时间]**可供您设定**[1MIN]**、**[3MIN]**、**[5MIN]**或**[10MIN]**的待机时间，**[关]**则取消待机模式。

一旦触碰任何一个按钮（快门按钮、按钮等），便会再次启动照相机。

背光时间设置（背景光定时器）

为节省电池电力，在超级控制面板显示一定时间后，液晶显示屏的背景光关闭，显示屏变暗。可以在**[8SEC]**、**[30SEC]**或**[1MIN]**之间选择背景光关闭时间。**[HOLD]**可以将背景光设为持续开启。

一旦触碰任何一个按钮（快门按钮、箭头按钮等），液晶显示屏背景光便会再次开启。



定时关机（自动关闭电源）

可设定照相机在4小时不操作后定时关机。若此功能设为**[关]**则不会关机。

8

USB模式

自定义照相机

您可以使用附带的USB电缆直接将照相机连接至电脑或打印机。如果您事先指定了要连接的设备，您可以省略每次连接电缆至照相机时通常需要的USB连接设定步骤。关于如何连接照相机到任一设备的详情，请参阅“将照相机连接至打印机”（第112页）和“将照相机连接到电脑”（第116页）。

[自动]

每次将电缆连接至电脑或打印机时，会显示USB连接的选项画面。

[存储]

允许您向电脑传输图像。您也可以通过PC连接选择使用OLYMPUS Master软件。

[MTP]

允许您向运行Windows Vista的电脑传输图像而不使用OLYMPUS Master软件。

[控制]

允许您使用选购的OLYMPUS Studio从电脑上控制照相机。

[轻松]

允许您将照相机连接至PictBridge兼容打印机。可以不使用电脑直接打印图片。

“将照相机连接至打印机”（第112页）

[自定义]

允许您将照相机连接至PictBridge兼容打印机。可以用设定的打印数，打印纸以及其他设定来打印图像。“将照相机连接至打印机”（第112页）

LV扩张

在实时预览拍摄过程中，您可以调亮显示屏，以便轻松地确定被摄对象。

【关】

显示屏上显示被摄对象，亮度已根据当时设定的曝光加以调节。您可以在先通过显示屏确定的情况下进行拍摄，以便获得您喜爱的图像。

【开】

照相机自动调节亮度，并在显示屏上显示被摄对象，以方便确定。显示屏上不反映曝光补偿调节的效果。

脸部识别

当设为【开】时，照相机将进行人脸识别并自动调整该处的聚焦。👁️ “使用脸部识别功能”（第38页）

您可以播放聚焦于被摄对象脸部的放大图像。👁️ “单张播放 / 近距播放”（第82页）

INFO按键设定

在实时预览或播放时，按下**INFO**按钮选择显示的信息。

▶️**INFO** 设定在播放期间显示或隐藏【仅显示图像】、【全部显示】、📊、【高光 & 阴影】、👁️ “信息显示”（第85页）

📷**LV-INFO** 设定在实时预览期间显示或隐藏📊、【放大显示】、【拍摄效果预览】、【仅显示图像】、📊、📷或📷。👁️ “切换信息显示”（第40页）

曝光 / 测光 / ISO

曝光级

可以从【1/3EV】、【1/2EV】或【1EV】中选择快门速度、光圈值或曝光补偿值等曝光参数的曝光级。

测光

👁️ 第48页

AEL测光模式

可设定按下**AEL/AFL**按钮锁定曝光时的测光模式。

• 【自动】以在【测光】下选择的模式执行测光。

ISO

👁️ 第52页

ISO级

可以从【1/3EV】或【1EV】中选择ISO感光度的曝光级。

ISO自动设定

ISO设为**[自动]**时，可设定上限和默认ISO值。

[上限]

由此设定自动变化的ISO值的上限。可以按照1/3 EV级距在200至3200之间设定上限。

[默认]

此设定会设定一般情况下使用可获得最佳曝光的设定值。可以按照1/3 EV级距在200至3200之间设定默认值。

ISO自动

可以设定ISO**[自动]**启用时所在的拍摄模式。

[P/A/S]

除**M**模式之外，可在所有拍摄模式下启用**[自动]**设定。在**M**模式下选择**[自动]**时，设定为ISO 200。

[全部]

在所有拍摄模式下，**[自动]**设定都会启用。即使在**M**模式下，照相机也会自动选择ISO以获得最佳ISO。

B门定时器

可以选择B门拍摄的最大时间（以分钟单位）。

防震

可以在1到30秒之间选择从升起反光镜到释放快门的间隔时间。

本功能可以消除反光镜移动时由震动造成的照相机晃动现象。本功能适用于天文摄影和显微镜摄影，或其他使用极慢快门速度而必须让照相机的震动减至最低的摄影条件。

! 注

- 防震功能分别被添加至各功能（单拍、连拍、自拍和遥控拍摄）。 “连拍”（第61页）

8

闪光灯设定

自定义照相机

闪光灯同步速度

可以设定闪光灯闪光时使用的快门速度。可以按照1/3 EV的级距在1/60到1/180的范围内设定快门速度。

慢同步限制

可以设定闪光灯闪光时使用的快门速度的慢同步限制。可以按照1/3 EV的级距在1/30到1/180的范围内设定快门速度。

+

设为**[开]**时，它将被加入曝光补偿值，并将启动闪光补正。

自动出现

在**AUTO**或场景模式中，在低光亮或背光条件下内置闪光灯会自动弹出。当设为**[关]**时，内置闪光灯不会自动弹出。

减少噪声

本功能可以减少在长时间曝光状态下所产生的噪声。通常在拍摄夜景时，快门速度会调慢，因此容易产生噪声。使用【减少噪声】，可以让照相机自动减少噪声以产生更加清晰的影像。当设为【自动】时，仅在慢快门速度时才会启用减少噪声。当设为【开】时，将始终启用减少噪声。

当设为【关】时



当设为【开】或【自动】时



- 启用减少噪声时，拍照所需的时间大约为平常的两倍。
- 图像拍摄后，即会开始进行减少噪声功能的操作。
- 进行减噪时，插卡读写指示灯闪烁且取景器上显示【busy】。直到插卡读写指示灯熄灭后，才可以拍摄图像。

注

- 连拍期间，【减少噪声】会自动设为【关】。
- 在某些拍摄条件下或拍摄不同的被摄对象时，有可能效果不明显。

噪声过滤

可以选择噪声处理等级。一般情况下使用【标准】。【强】推荐用于高感光度拍摄。

白平衡

第68页

所有影像WB补偿

可以对所有的白平衡模式一次应用相同的补偿值。

【全部设定】将相同的补偿值应用到所有白平衡模式。

【全部重设】一次清除应用到各种白平衡模式的WB补偿值设定。

如果选择【全部设定】

1) 使用 选择色彩方向。

朝向A: 红 - 蓝 / 朝向G: 绿 - 品红

2) 使用 设定补偿值。 “白平衡补偿” (第69页)

释放AEL/AFL按钮会拍摄样张。可以检查所调节的白平衡。

如果选择【全部重设】

1) 使用 选择【执行】。

色彩空间

可以选择在液晶显示屏或打印机上重显色彩的方式。图像文件名中的第一个字符表示现有的色彩空间设定。 “文件名” (第105页)

Pmdd0000.jpg

└─ P : sRGB

└─ _ : Adobe RGB

【sRGB】

【Adobe RGB】

Windows用的标准的色彩空间。

使用Adobe Photoshop软件可以设定的色彩空间。

阴影补偿

在某些情况下，镜头的特性可能会导致图像的边缘产生阴影。阴影补偿功能通过增强图像边缘阴暗部分的亮度来加以补偿。使用广角镜头时，此功能尤为适用。

! 注

- 照相机上装有增距镜或近摄接环时，无法使用此功能。
- ISO感光度设定偏高时，图像边缘部分的噪声可能会非常明显。

画质设定

您可以组合3种图像大小和4种压缩比率，并将其注册为4种组合。使用[◀▶]选择注册的设定。

☞ “选择记录模式”（第66页）

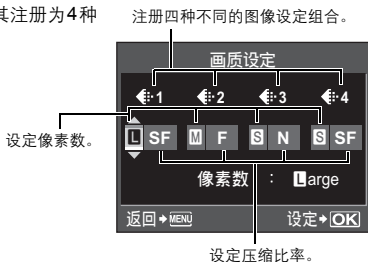

像素数

可将图像尺寸的像素大小设为[M]和[S]。

[Middle] 选择[3200 × 2400]、[2560 × 1920]或[1600 × 1200]。

[Small] 选择[1280 × 960]、[1024 × 768]或[640 × 480]。

设定拍摄

当设定的拍摄宽高比不为[4:3]时，选择该设定是否仅在使用实时预览拍照时有效，或者通过取景器和使用实时预览拍照时有效。

[LV] 该设定仅在使用实时预览拍照时有效。

[全部] 该设定通过取景器和使用实时预览拍照时有效。

! 注

- 通过取景器拍照时，图像不剪裁，而是以拍摄时的宽高比信息记录。在播放图像时，显示的图像带有根据宽高比绘制的边界。
- 宽高比边界在取景器中不显示。通过取景器拍照时，请参阅图表以正确操作。

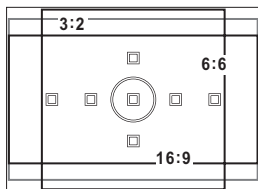

取景器

快速删除

可使用  按钮立即删除刚拍摄的图像。

[关] 按  按钮时会出现确认画面，问您是否要删除图像。

[开] 按  按钮立即删除图像。

RAW+JPEG删除

可以选择删除以RAW+JPEG格式记录图像的方法。此功能仅可用来删除单张图像。

[JPEG] 删除所有JPEG图像文件，只留RAW图像文件。

[RAW] 删除所有RAW图像文件，只留JPEG图像文件。

[RAW+JPEG] 删除两种图像文件。

! 注

- 本功能只在删除单张图像时有效。若为全部删除或删除选择图像，即使有此设定，仍会同时删除RAW和JPEG文件。

文件名

拍摄图像时，照相机设定文件名，并存储在文件夹中。

文件名的标示状态如下图所示。

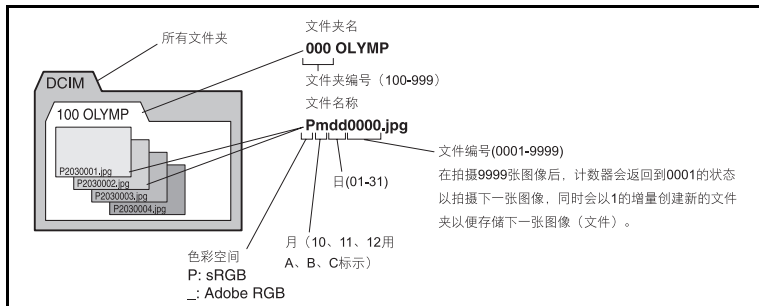

【自动】

即使插入新建插卡后，也会保留以前插卡的文件夹编号。如果新插卡内的图像文件编号与旧插卡的相同，在新插卡的文件编号会从旧卡中的最大编号开始依次编号。

【重设】

插入新建插卡之后，文件夹编号会从100开始递增，文件编号会从0001开始递增。如果插入存有图像的插卡时，会从现有最大的编号开始依次编号。

初始设置

可以在删除图像或格式化插卡画面上自定义光标的最初位置（**[执行]**或**[取消]**）。

DPI设定

可以提前设定打印图像的解析度。此设定值会同图像一起记录到插卡。

[自动] 根据图像大小自动设定。

[自定义] 启动所需的设定。按 \odot 会显示设定画面。

CF/SD

可以选择在照相机中同时安装 CompactFlash 和 xD-Picture Card 时所使用的插卡。

编辑文件名

可以对图像文件重新命名，以便于分辨和组织文件。

可以变更的文件名部分取决于色彩空间。☞ “色彩空间”（第103页）

sRGB : Pmdd0000.jpg AdobeRGB : _mdd0000.jpg

可以变更字符为 OFF、A-Z 或 0-9。

相机设定

像素映射

☞ 第125页

清洁模式

☞ 第125页

白平衡辅助检测

使用自动白平衡的时候，您可以禁用白平衡感应器确定光源。如果靠近感应器的光源与照射被摄对象的光源不同，使用此功能很有用。

AF调整

可使用AF传感器在 ± 20 级的范围内对聚焦位置（-：靠近，+：朝向 ∞ ）进行微调。一般情况下不需要变更。

【AF调整模式】

微调AF预设设定值并注册设定。也可按镜头注册设定。

【关】

AF调整未执行。

【默认设置】

注册并应用未单独注册的全部镜头的AF调整值。

【单个镜头设置】

为每个镜头微调AF。最多可为20个镜头注册调整值。

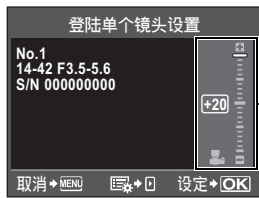

使用 \odot 调整。

! 注

- 根据所做的调整，镜头有可能无法向 ∞ 或近处聚焦。
- 使用增距镜时，增距镜和镜头一同注册。
- 只能注册Four Thirds规格的镜头。

【单个镜头列表】

显示【AF调整模式】中以【单个镜头设置】注册的镜头信息。从列表中选择镜头，然后检查、删除或编辑注册信息。



要点

微调AF调整值的同时拍照：

→ 微调AF调整值后，在按 \odot 按钮前按快门按钮反复拍照。

在通过拍照检查AF调整值时请注意下列事项。

- 建议拍照时的记录模式设为高于 $\mathbf{L/N}$ 的设定。
- 拍照时请留意照相机晃动、被摄对象移动、到被摄对象距离的改变等。
- 在实际的拍摄环境（照明和温度）中，建议选择有较强对比度，距离不超过3 m左右的被摄对象拍照。
- 避免逆光拍照。

比较调整值差异：

→ 可使用灯箱显示来比较调整值。在灯箱显示期间会显示调整值。 $\mathbf{L/N}$ “灯箱显示”（第83页）

注册两种类型的调整值（镜头焦点在被摄对象之前和之后）：

→ 可为同一镜头注册多个调整值。通过【单个镜头列表】画面选择拍摄期间要应用的调整值。

分别注册同一类型镜头的两个调整值：

→ 可分别注册同一类型镜头的多个调整值。

要指定和注册AF对象，或注册广角和远摄方向的变焦调整值：

→ 在【登陆单个镜头设置】画面，按 \odot 进行下列设定。

- 可分别指定和调整AF对象。一般情况下，所有AF对象的调整值都会注册。
- 可为广角和远摄方向注册不同的变焦调整值。一般情况下，会注册远摄方向的调整值。

曝光调整

可根据您的偏好为每个测光模式调整预设设定值以实现最佳曝光。可按照 1/6 EV 级距在 -1.0 EV 到 +1.0 EV 的范围内设定。

! 注

- 曝光补偿可在 -5.0 EV 到 +5.0 EV 的范围内设定。设定【曝光调整】以缩小预设设定值调整的方向的范围。
- 在拍摄期间您无法检查曝光调整值。要对曝光进行一般调整，请执行曝光补偿。🔍 “曝光补偿”（第 49 页）

警告级别





显示 （亮起）的时间可变更。一般情况下不需要变更。

🔍 “取景器”（第 6 页）

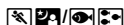
! 注

- 电池检查显示并非警告电池需要充电。当  闪烁时，请给电池充电。



您可以将模式拨盘上的 （运动）与 （夜景+人物）替换为 （水中近拍）与 （水中广角）。

若要使用照相机进行水中拍摄，请使用选购的防水机壳。

打印预约 (DPOF)



打印预约

通过打印预约功能，您可以将存储的图像的打印数据（打印数和日期/时间信息）保存到插卡上。

可通过下列方法打印已设定打印预约的图像。

DPOF (数码打印预约格式)

本功能可以在数码照相机内存储所需的打印输出设定。可以设定所需打印的图像和每张图像打印的份数，用户可以使用支持DPOF格式的打印机或数码冲印设备，轻松自如地打印出相关的图像。

在兼容DPOF打印的冲印店打印

可以用打印预约数据进行打印。

在DPOF兼容打印机上打印

可以不使用电脑直接连接打印机打印图片。有关详情，请参阅打印机的使用说明书。连接打印机可能需要PC插卡转接器。

注

- 本照相机无法改变由其他设备设定的DPOF预约。请使用原设备进行更改。另外，使用本机设定了新的DPOF预约时，其他机器设定的预约将被删除。
- 部分功能可能无法在所有打印机上或在所有冲印店使用。
- 不能打印RAW格式的数据。

单张预约

根据操作指南设定一张图像的打印预约。

1 MENU > [▶] > [🖨️]**2** 选择 [🖨️]，然后按 [OK] 按钮。

3 按 选择要设定打印预约的图像，然后按 设定打印张数。

- 要继续设定其他图像的打印预约时，请重复上述步骤。

4 完成后按 按钮。

- 单张预约画面被显示。

5 选择日期和时间的显示方式并按 按钮。

- 【无】 打印的图像上不显示日期和时间。
- 【日期】 所有打印的图像上都印有拍摄日期。
- 【时间】 所有打印的图像上都印有拍摄时间。

6 选择【预约】，然后按 按钮。



全部预约

将打印预约设定应用于插卡上存储的全部图像。打印号被固定为1。

1 MENU

2 选择 ，然后按 按钮。

3 选择日期和时间的显示方式并按 按钮。

- 【无】 打印的图像上不显示日期和时间。
- 【日期】 所有打印的图像上都印有拍摄日期。
- 【时间】 所有打印的图像上都印有拍摄时间。

4 选择【预约】，然后按 按钮。

重设打印预约数据

您可以重设全部打印预约数据，或只重设所选图像的打印预约数据。

1 MENU ▸ [▶] ▸ [⏏]

重设全部图像的打印预约数据

- 2 选择[⏏]或[⏏]，然后按[⏏]按钮。
- 3 选择[重设]，然后按[⏏]按钮。



为选择的图像重设打印预约数据

- 2 选择[⏏]，然后按[⏏]按钮。
- 3 选择[保持]，然后按[⏏]按钮。
- 4 用[⏏]选择要重设打印预约数据的图像，然后按[⏏]将打印数设为0。
- 5 完成后按[⏏]按钮。
- 6 选择日期和时间的显示方式并按[⏏]按钮。
 - 该设定将应用于所有已设定打印预约的图像。
- 7 选择[预约]，然后按[⏏]按钮。

直接打印 (PictBridge)



用USB电缆连接照相机与PictBridge兼容打印机，即可直接打印记录的图像。要确定您使用的打印机是否兼容PictBridge，请参阅打印机的使用说明书。

PictBridge

实现数码相机与不同品牌的打印机之间的连接的标准格式，并可用照相机直接打印图像。

标准设定

所有支持PictBridge的打印机都可以进行标准打印设定。在设定画面（第113页）中选择【标准设定】，即可根据设定打印图像。有关打印机标准设定的详情，请参阅打印机的使用说明书或咨询打印机制造商。

- 可用的打印模式和纸张尺寸等设定内容因打印机类型而异。有关详情，请参阅打印机的使用说明书。
- 有关打印用纸类型、墨盒等详情，请参阅打印机的使用说明书。

! 注

- 打印时一定要使用充满电的电池。
- 不能打印以RAW数据记录的图像。
- 照相机连接USB电缆时，无法进入待机模式。

将照相机连接至打印机

使用本产品附带的USB电缆将照相机连接到PictBridge兼容的打印机。

- 1 打开打印机的电源，用USB电缆将照相机的多功能接口连接到打印机的USB接口上。
 - 关于如何开启打印机电源以及USB接口位置的详细说明，请参阅打印机的使用说明书。

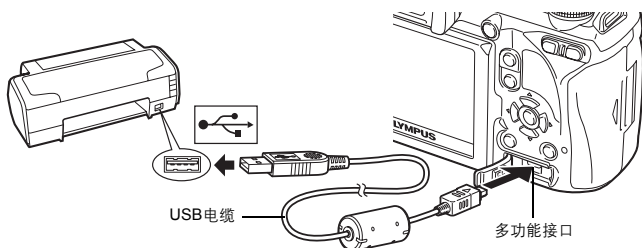

- 2 打开照相机的电源。
 - 显示USB连接的选择画面。
- 3 使用 选择【简单打印】或【用户自定义打印】。

如果选择【简单打印】

- 转到“简易打印”（ 第112页）

如果选择【用户自定义打印】

- 显示【请稍候】，照相机连接打印机。
转到“用户自定义打印”（ 第113页）



- !** 注
- 如果数分钟后不显示此画面，请拔下USB电缆并从步骤1重新开始。

简易打印

- 9 打印
- 1 使用 在照相机上显示您要打印的图像。
 - 在照相机上显示您要打印的图像，然后用 USB 电缆连接照相机和打印机。右边的画面立刻被显示。
- 2 按 （打印）按钮。
 - 打印结束后显示图像选择画面。需要打印其他图像时，使用 选择图像，然后按 按钮。
 - 结束打印时，在显示图像选择画面的状态下从照相机上拔掉USB电缆。



1 按照操作指南设定打印选项。

选择打印模式

选择打印类型（打印模式）。可用的打印模式如下。

- [打印]** 打印选定的图像。
- [打印全部图像]** 打印存储在插卡上的全部图像，每张图像打印一张。
- [多重打印]** 在一张纸上分别打印多张同一图像。
- [全部图像索引]** 打印插卡上存储的全部图像索引。
- [打印预约]** 根据打印预约设定进行打印。如果未进行图像的打印预约设定，则无法使用该选项。（ 第109页）

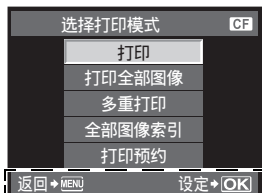

按照此处显示的操作指南进行操作。

设定打印纸选项

该设定因打印机类型而异。如果只能使用打印机的标准设定，则不能更改该设定。

- [尺寸]** 设定打印机支持的纸张尺寸。
- [无框]** 选择打印出来的图像是充满整个页面还是留有边框。





- [分割数]** 选择每张纸的图像数量。在选择**[多重打印]**时显示。



选择要打印的图像

选择要打印的图像。选择的图像可以在以后打印（1张预约），也可以立即打印正在显示的图像。

- [打印] (OK)** 打印当前显示的图像。如果有一张图像应用了**[1张]**预约，则只打印该预约图像。
- [1张] (□)** 将打印预约应用到当前显示的图像。如果要预约应用到其他图像，请在应用**[1张]**后，用选择图像。
- [详细] (▽)** 设定当前显示图像的打印数和其他项目，以及是否进行打印。关于操作，请参阅下一节中的“设定打印数据”（ 第114页）。



设定打印数据

选择打印时是否打印有关打印数据，如日期、时间或文件名等。当打印模式设为【打印全部图像】且【选项设定】被选中时，会出现以下画面。

【凸x】 设定打印数。

【日期】 在图像上打印记录的日期和时间。

【文件名】 在图像上打印记录的文件名。

【凸】 剪裁影像以供列印。用控制拨盘设定剪裁大小，并用箭头按钮设定剪裁位置。

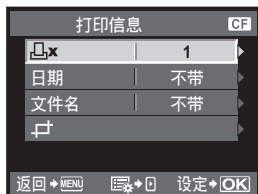

2 设定了用于打印的图像和打印数据后，选择【打印】，按 按钮。

【打印】 将要打印的图像发送到打印机。

【取消】 重新进行设定。这样将会丢失所有的打印预约数据。如需保留打印预约数据并进行其他设定，请按 **MENU** 按钮。即可返回先前的设定。



• 要停止或取消打印，请按  按钮。

【继续】 继续打印。

【取消】 取消打印。这样将会丢失所有的打印预约数据。



流程图

利用附送的OLYMPUS Master软件，您只需用USB电缆将照相机连接到电脑，就可以轻松地把存储在插卡上的图像传输到电脑。

预备物品

- OLYMPUS Master 2 CD-ROM
- USB电缆
- 符合操作环境的电脑
(关于所需的操作环境，请参阅OLYMPUS Master安装指南。)

安装OLYMPUS Master

(请参考OLYMPUS Master附带的安装指南)

用附送的USB电缆将照相机连接到电脑

( 第116页)

启动OLYMPUS Master

( 第117页)

将图像保存到电脑中

( 第117页)

断开照相机与电脑的连接

( 第117页)

使用附送的OLYMPUS Master软件

什么是OLYMPUS Master?

OLYMPUS Master是一个图像处理程序，具有对照相机拍摄图像进行浏览和编辑的功能。安装到电脑之后，您就可以使用以下功能。

- 将照相机或移动介质中的图像传送到电脑
- 观看图像
您也可以享受幻灯片放映和声音播放的乐趣。
- 分类和组织图像
可以将图像整理至相册或文件夹。传输的图像自动按拍摄日期整理，让您能快速找到所要的特定图像。
- 使用滤色和修正功能对图像进行修正
- 编辑图像
您可以对图像进行旋转，剪裁或改变图像的尺寸。
- 多种打印格式
可以方便地打印图像。
- 升级照相机固件
- 显影RAW图像

有关OLYMPUS Master其他特性的信息，以及如何使用此软件的详情，请参阅OLYMPUS Master软件的“帮助”。

将照相机连接到电脑

用附送的USB电缆将照相机连接到电脑上。

- 1 使用附带的**USB**电缆将电脑的**USB**接口连接到照相机多功能接口上。
 - USB接口所在位置因电脑的类型而异。有关详情，请参阅电脑的使用说明书。

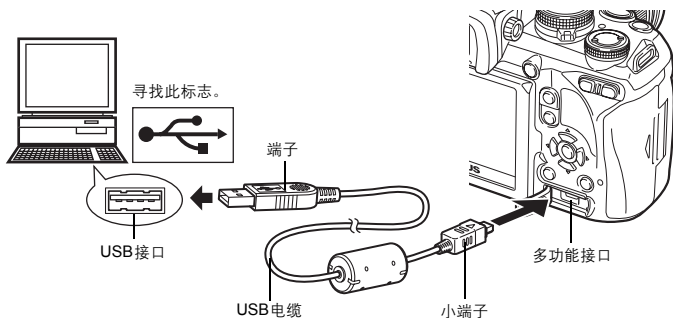

- 2 将照相机**ON/OFF**开关设为**ON**。

- 显示USB连接的选择画面。

- 3 按 选择【存储】。按 按钮。

- 4 电脑会将照相机识别为新硬件。

Windows

- 第一次将照相机连接到电脑时，电脑会自动识别照相机。出现安装完毕的对话框时，单击“确定”。
电脑会将照相机识别为“可移动磁盘 ”。

Macintosh

- iPhoto 是 Mac 操作系统的默认图像管理应用程序。当您第一次连接 Olympus 数码照相机时，iPhoto会自动启动。关闭iPhoto，然后启动OLYMPUS Master。

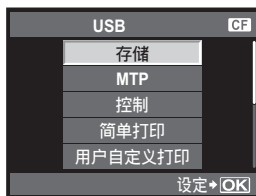

! 注

- 照相机与电脑连接时，照相机上的任何按钮都无法操作。

启动OLYMPUS Master软件

Windows

- 1 双击桌面上的“OLYMPUS Master 2”图标。

Macintosh



- 1 双击“OLYMPUS Master 2”文件夹中的“OLYMPUS Master 2”图标。
 - 显示浏览窗口。
 - 安装后第一次启动 OLYMPUS Master 时，在浏览画面前面显示 OLYMPUS Master 起始设定画面和客户登记画面。按照画面指示进行操作。

退出OLYMPUS Master

- 1 单击各窗口的“退出”。
 - 退出 OLYMPUS Master。

在电脑上显示照相机图像

下载和保存图像

- 1 单击浏览窗口上的“图像传送”，然后单击“来自相机”。
 - 显示选择要从照相机传输图像的窗口。照相机中的全部图像均显示。
- 2 选择“新建相册”并输入相册名称。
- 3 选择图像文件并单击“图像传送”。
 - 指示下载完成的窗口显示。
- 4 单击“立刻浏览图像”。
 - 下载的图像显示在浏览窗口中。

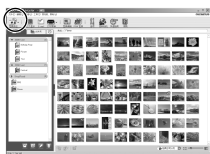

断开照相机与电脑的连接

- 1 确定插卡读写指示灯停止闪烁。

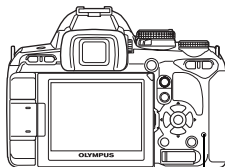

插卡读写指示灯

2 准备拔下USB电缆。

Windows

- 1) 单击工作栏中的“拔掉或弹出硬件”图标 。
- 2) 单击弹出式信息。
- 3) 在“安全地移除硬件”窗口单击“确定”。

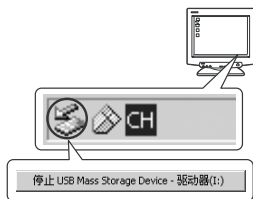

单击

Macintosh

- 1) 在桌面上拖动“Untitled”或“NO_NAME”图标时，垃圾箱图标会变为弹出图标。将它拖放到弹出图示。

3 从照相机拔下USB电缆。

注

- 使用Windows时:

单击“拔下或弹出硬件”时，可能会显示警告信息。此时，请确定没有正从照相机下载图像资料，并且未打开任何读写照相机图像文件的应用程序。关闭所有此类应用程序，再次单击“拔下或弹出硬件”并拔下电缆。



观看静止图像

1 单击浏览窗口中的“相册”标签并选择您要观看的相册。

- 所选的相册图像显示在缩略图区。

2 双击您要观看的静止图像缩略图。

- OLYMPUS Master切换到图像编辑窗口，图像被放大。
- 单击“后退”  返回到浏览窗口。

缩略图

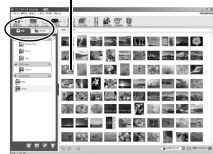

不使用OLYMPUS Master将图像传输到电脑

您的照相机与USB大容量存储器兼容。您也可以使用附送的USB电缆将照相机连接到电脑，从而把图像传输到电脑。即使不使用OLYMPUS Master也可以进行传输。以下操作系统兼容USB连接：

Windows : 2000 Professional/XP Home Edition/XP Professional/Vista

Macintosh : Mac OS X v10.3或更新版本



注

- 如果您的电脑运行Windows Vista，在第116页的步骤3中选择[MTP]以使用Windows Photo Gallery。
- 即使您的电脑配置了USB接口，在以下环境中资料传送也不能保证。
 - 以扩展卡等另外安装USB接口的电脑
 - 不带预装操作系统的电脑和自行组装电脑

拍摄提示与信息

即使已装上电池仍无法开启照相机

电池未完全充电

- 请用充电器为电池充电。

因天冷电池暂时无法作用

- 电池效能在低温时会减低，电量可能不足以打开照相机。取出电池放在口袋里一段时间使它暖和些。

按下快门按钮时不拍照

照相机已自动关闭

- 为节省电池电量，如果没有启动操作，照相机会在一段固定时间后进入待机模式，并停止运作。触摸快门按钮或其他按钮时，照相机会重新启动。若4小时再无任何操作照相机会自动关闭。照相机必需重新开启后才会再运作。☞“待机时间”（第100页），“定时关机（自动关闭电源）”（第100页）

闪光灯充电中

- 闪光灯已开启，同时取景器里的⚡符号在闪烁，表示闪光灯正在充电。请待闪烁停止，然后按快门按钮。

无法聚焦

- 取景器里的AF确认标志闪烁时，表示照相机无法使用AF聚焦。重新按下快门按钮。

减少噪声功能被开启

- 通常在拍摄夜景时，快门速度会调慢，因此容易产生噪声。以较低快门速度拍摄后，照相机开启减噪功能的操作。在此过程中，不允许拍摄。您可以将【减少噪声】设为【关】。☞“减少噪声”（第103页）

未设定时间和日期

照相机按购买当时的设定使用

- 购买时，照相机未设定时间和日期。使用照相机前，请设定日期和时间。
☞“日期/时间设定”（第15页）

从照相机中取出电池

- 如果照相机取出电池约1天，日期和时间设定将回到出厂预设设定。若在照相机中装入电池后短时间内取出，则设定会更快被取消。在拍摄重要图像之前，请确定日期和时间的设定是否正确。

难以聚焦的被摄对象

在下列情况可能不易用自动聚焦对焦。

AF 确认标志闪烁。
这些被摄对象并未聚焦。

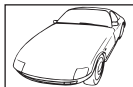

对比度低的被摄对象



对焦框中央亮度过高

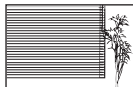

有重复图案的被摄对象

AF 确认标志亮起但被摄对象并未聚焦。



距离不等的被摄对象

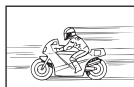

快速移动的被摄对象



被摄对象不在 AF 区域中

不论在任何情况，先聚焦在与被摄对象相同距离处的任一高对比物体上，决定构图后再拍照。☞ “聚焦锁定—如果无法获得正确的聚焦”（第60页）

拍摄的图像带白色

这可能是因为在逆光或半逆光下拍照而引起。源自一种称作眩光或残影的现象。尽可能考虑采用不会摄入强烈光源的构图。即使光源不在图像里仍可能发生眩光。用镜头遮光罩遮蔽镜头避免光源直射。若镜头遮光罩无效，请用手遮蔽镜头阻挡光线。

☞ “可更换镜头”（第128页）

不明亮点出现在所拍图像的被摄对象上

这可能是摄像设备上的滞点造成的。进行【像素映射】。如果问题继续存在，请将像素映射重复数次。☞ “像素映射—检查图像处理功能”（第125页）

无法从菜单选择的功能

有些项目可能无法用箭头按钮在菜单上选择。

- 用当前拍摄模式无法设定的项目
- 因为已经设定有项目而无法设定的项目：
【静音】与【减少噪声】的组合等。

不能使用图像刷新AF

图像刷新AF仅在使用相容镜头时才可用。有关与图像刷新AF相容的Olympus镜头的最新资讯，请访问Olympus网站。

关闭电源时的照相机震动

这是由于照相机在对影像防抖装置进行初始化。若不进行初始化，影像防抖可能无法获得适当的效果。

设定的功能恢复为出厂预设设定

在拍摄模式（P、A、S或M除外）下转动模式拨盘或关闭电源时，对功能设定所作的变更会恢复为出厂预设设定。

错误代码

取景器指示	液晶显示屏指示	可能的原因	解决方法
正常显示	 没有找到存储卡	插卡未插入或未被识别。	插入插卡或插入其它插卡。
[2] d E	 这张卡不能使用	插卡出现错误。	重新插入插卡。如果问题依然存在, 请将插卡进行格式化。如果插卡不能进行格式化, 表示插卡已经损坏。
[2] d P	 写保护	禁止对插卡写入数据。	插卡已经通过电脑设定为只读状态。 请用电脑重新进行插卡的设定。
[2] d 0	 存储卡已满	插卡空间已满。不能继续进行拍摄或不能再存储打印预约等信息。	更换新卡或删除不需要的图像。在删除图像之前, 请先将重要的图像传输到电脑中作备份。
无显示	 存储卡已满	插卡空间不足, 无法记录打印预约或新的图像。	更换新卡或删除不需要的图像。在删除图像之前, 请先将重要的图像传输到电脑中作备份。
无显示		xD-Picture Card无法读取或尚未格式化。	<ul style="list-style-type: none"> 选择[清洁xD卡], 按\odot按钮, 然后关闭照相机。取出插卡, 然后使用软干布擦拭金属面。 选择[格式化]▶[执行], 然后按\odot按钮格式化插卡。格式化插卡会删除插卡上的所有数据。
无显示	 没有记录任何图像	没有记录任何图像。	插卡中并未存储图像。 记录图像, 并进行播放。
无显示	 该图像不能显示	选定的图像出现错误, 因此不能播放。或者该图像不能在本照相机上播放。	使用图像处理软件, 在电脑上浏览图像。 如果不能浏览, 表示图像文件已经损坏。
无显示	 图像不能被编辑	用其他照相机拍摄的图像无法在本照相机上编辑。	使用图像处理软件编辑图像。

取景器指示	液晶显示屏指示	可能的原因	解决方法
无显示	 °C/°F	长时间使用实时预览或连拍会导致照相机的内部温度上升。	关闭照相机，等待内部温度下降。
	 照相机内部温度过高，请在照相机降温后使用		稍等片刻让照相机自动关闭。让照相机的内部温度下降后再恢复操作。
	 插卡盖已打开	插卡舱盖处于开启状态。	关闭插卡舱盖。
无显示	 剩余电量不足	电池电量耗尽。	请将电池充电。
无显示	 未连接	照相机与电脑或打印机的连接不正确。	请断开照相机的连接，然后重新正确连接。
无显示	 无纸张	打印机缺纸。	请装上打印纸。
无显示	 无油墨	打印机的油墨已用完。	请更换打印机墨盒。
无显示	 夹纸	纸被夹住。	请取出被夹住的纸。
无显示	打印机的设定已改变	打印机的纸盒被移开，或在设定照相机的同时操作了打印机。	对照相机进行设定时，请勿操作打印机。
无显示	 打印机故障	打印机和/或照相机出现故障。	请关闭照相机和打印机的电源。检查打印机，纠正错误后再重新打开电源。
无显示	 无法打印此图像	无法在本照相机上打印其它照相机记录的图像。	请使用电脑打印图像。

清洁和存放照相机

清洁照相机

在清洁照相机之前，请先关闭照相机电源，并取出电池。

外壳：

- 请用软布轻拭。如果照相机非常脏，可以将布放入中性肥皂水中浸泡，然后拧干。用该湿布擦拭照相机，再用干布擦干。在海滩使用照相机后，可以用干布沾上清水拧干后擦拭照相机。

液晶显示屏和取景器：

- 请用软布轻拭。

镜头、反光镜和聚焦屏：

- 请使用市售的橡皮吹气球清除镜头、反光镜和聚焦屏上的灰尘。镜头上的灰尘可以用拭镜纸轻轻地擦拭。

照相机的保管

- 若长时间不使用照相机，请把电池和插卡取出。并将照相机存放在通风良好的干冷环境中。
- 请定期插入电池并检测照相机的功能是否正常。

清洁和检查摄像设备

本照相机具有除尘功能，可以防止灰尘进入摄像设备；并且可以通过超声波的振动功能来清除摄像设备表面的灰尘。将**ON/OFF**开关设为**ON**时，开始和停止实时预览时会执行除尘。除尘功能与像素映射（检查摄像设备和图像处理电路）同时动作。由于每次打开照相机的电源，都会启动除尘功能，为使除尘功能有效地发挥作用，应紧握照相机。除尘功能工作时，SSWF指示灯闪烁。

 “SSWF指示灯”（第14页）

! 注

- 请勿使用甲苯，酒精等强效溶剂或经过化学处理的布。
- 为了避免照相机受到腐蚀，请勿将照相机放在有化学成份的环境中。
- 镜头脏时其表面可能会发霉。
- 长时间未使用照相机时，在使用之前请务必检查照相机的每个部位。在拍摄重要的图像之前，请务必先进行试拍，以确认照相机是否可以正常的操作。

清洁模式—除尘

如果摄像设备沾染了灰尘或污垢，图像或会出现黑点。可以联络Olympus授权的技术服务部门，对摄像设备进行实体清洁。摄像设备是高度精密的装置，非常容易损坏。如果自行清洁摄像设备，请务必遵照下列说明。如果在清洁期间，电池的电量耗尽，快门会出现关闭现象，这可能会导致快门帘幕及反光镜损坏。请注意剩余电池电量。

1 从照相机上取下镜头，并将照相机的**ON/OFF**开关切换至**ON**。

2 **MENU** ▸ [**%**] ▸ [**Q**] ▸ [清洁模式]

3 按 \odot ，然后按 \odot 按钮。

- 照相机进入清洁模式。

4 全按快门按钮。

- 反光镜会升起，同时打开快门。

5 清洁摄像设备。

- 使用机械橡皮吹气球（市售）小心吹除摄像设备表面的灰尘。

6 当关闭电源停止清洁时，请小心不要让快门帘幕夹住机械橡皮吹气球。

- 如果关闭照相机的电源，快门帘幕合上时，会导致反光镜落下。

! 注

- 请注意避免让机械橡皮吹气球（市售）触碰摄像设备。若橡皮吹气球触碰摄像设备，该装置会受损。
- 切勿将机械橡皮吹气球放在镜头卡口的里面。如果断开电源，快门关闭，会导致快门帘幕的损坏。
- 请勿使用机械橡皮吹气球以外的设备。若高压气体喷向摄像设备，它会在摄像设备表面凝结，造成该装置的损毁。



像素映射—检查图像处理功能

像素映射功能可让照相机检查和调整摄像设备和图像处理功能。使用液晶显示屏或完成连续拍摄之后，必须至少等待1分钟，才可以使用像素映射功能，以确保其功能的正常。

1 **MENU** ▸ [**%**] ▸ [**Q**] ▸ [像素映射]

2 按 \odot ，然后按 \odot 按钮。

- 像素映射过程中显示【处理中】进度条。像素映射结束后，会返回到菜单状态。

! 注

- 在像素映射功能进行过程中，如果不慎将照相机电源关闭，可以参照步骤1重新启动此功能。

插卡基础知识

支持的插卡

本说明书中的“插卡”指一种存储介质。本照相机可以使用 CompactFlash、Microdrive 或 xD-Picture Card（选购件）。

CompactFlash

CompactFlash 为大容量固态闪存卡。您可以选用市售的 CF 卡。

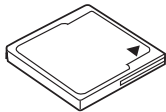

Microdrive

Microdrive 采用大容量的硬盘驱动形式进行存储。可以选用与 CF+Type II (CompactFlash 的展开标准) 兼容的 Microdrive 卡。

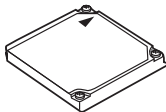

xD-Picture Card

xD-Picture Card 是主要用于小型照相机的存储介质。



使用 Microdrive 的注意事项

Microdrive 采用硬盘驱动形式进行存储。由于硬盘驱动会产生转动，所以微型硬盘抵抗振动或冲击的能力不如其他的卡。使用 Microdrive 时必须特别注意（尤其是在记录及播放图像时），请先确认照相机在不会产生振动或冲击的情况下再使用 Microdrive。使用 Microdrive 之前，请务必阅读以下注意事项。

同时请参阅 Microdrive 的相关说明书。

- 在记录期间放下照相机时，请务必非常小心。将其轻放在平稳的表面上。
- 在振动或冲击的环境中，例如建筑工地、车辆在颠簸的路面上行驶，请勿操作照相机。
- 请勿将 Microdrive 放在可能会产生强大磁场的环境附近。
- 在海拔 3,000 m 以上等低气压条件下，Microdrive 可能无法正常工作。

注

- 即使在格式化插卡或删除数据后，也不会完全删除插卡中的数据。丢弃插卡时，将其销毁以免泄露个人信息。

格式化插卡

使用非 Olympus 插卡或在电脑上格式化的插卡之前，必须用本照相机进行格式化。格式化插卡时，将会删除插卡上存储的所有数据，包括受保护的图像。格式化使用过的插卡时，请确认该卡上没有仍想保留的图像。

1 MENU ▸ [CF] ▸ [设定存储卡]

2 使用 [左] [右] 选择 [格式化]，然后按 [OK] 按钮。

3 使用 [左] [右] 选择 [执行]，然后按 [OK] 按钮。

- 执行格式化。

要点

两个插槽中都插入插卡时：

→ 在 [CF]/[xD] 中选择要用的插卡。☞ “[CF]/[xD]”（第 106 页）



电池与充电器

- 请使用一节Olympus锂离子电池（BLS-1）。不可使用其他电池。
- 照相机的耗电量因使用方式和其他条件不同而异。
- 由于下列动作即使在不拍摄时也会大量耗电，电池会很快耗尽。
 - 在拍摄模式下半按快门按钮，反复执行自动聚焦。
 - 使用实时预览。
 - 在液晶显示屏上长时间显示图像。
 - 连接到电脑或打印机上。
- 使用电量不足的电池时，照相机可能会不显示不足警告就自动关闭电源。
- 电池在购买当时不会完全充电。使用电池前请先用附带的充电器（BCS-1）充电。
- 附带的充电电池的正常充电时间约为3小时30分钟（估计）。
- 切勿使用非指定充电器。

! 注

- 如果使用的电池类型不正确，可能会有爆炸的危险。请按说明处置用过的电池。☞ “使用电池注意事项”（第146页）

长时效电池支架(HLD-5)

将长时效电池支架安装至照相机可以让照相机的使用时间更长。若要将长时效电池支架安装至照相机，请沿箭头方向按下电池舱盖，将其从照相机取下。

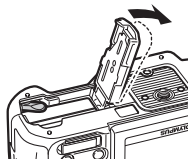

在国外使用充电器

- 此充电器可用于世界各地100 V至240 V AC（50/60Hz）范围内的大部分家庭电源。但是，根据您所在的国家或地区，AC墙壁插座的形状可能不同，充电器可能需要插头转接器匹配AC墙壁插座。有关详细说明，请向您当地电器商店或旅行社咨询。
- 请勿使用市售旅行变压器，这样可能无法正常使用充电器。

可更换镜头

请选择拍摄所需的镜头。

使用专用的Four Thirds规格的镜头（Four Thirds系统规格）。当没有使用专用镜头时，将无法正常使用自动聚焦和测光模式。在某些情况下，其他功能也无法使用。

FOUR THIRDS规格

Olympus公司开发的Four Thirds规格的镜头安装标准。这些全新Four Thirds规格可更换镜头是在数码照相机专用光学工程的基础上开发的镜头。

ZUIKO DIGITAL可更换镜头

Four Thirds规格可更换镜头专为要求严格的专业使用设计。Four Thirds规格实现了快速镜头的小体积和轻量化。

Four Thirds规格镜头的焦距和景深

相比35-mm照相机，配备Four Thirds规格镜头的照相机可以使用相同的焦距和光圈实现不同的效果。

焦距

焦距与35-mm照相机相同时，采用Four Thirds规格镜头的照相机可以获得两倍于35-mm照相机的焦距。这有助于实现小巧紧凑的远摄镜头设计。例如，14-50 mm Four Thirds规格镜头的焦距相当于35-mm照相机的28-100 mm镜头。

- 将Four Thirds规格镜头的视角换算为35-mm照相机的视角时，远景与35-mm照相机相同。

景深

采用Four Thirds规格镜头的照相机可以获得的景深要高出35-mm照相机两倍。例如，具有f2.0亮度的Four Thirds规格镜头换算为35-mm照相机的光圈时，它相当于f4.0。

- 可以获得与使用35-mm照相机时相同的背景模糊程度。

! 注

- 在照相机上装卸防尘护盖和镜头时，请让照相机上的镜头卡口向下。这样可以防止灰尘和其它异物进入照相机内部。
- 在灰尘较多的场所，请勿摘下镜头卡口上的防尘护盖或安装镜头。
- 请勿直接对着太阳安装镜头。由于太阳光通过镜头聚焦所产生的放大效应会导致照相机发生故障，甚至引发起火。
- 请勿遗弃镜头卡口上的防尘护盖或后盖。
- 未安装镜头时，请将防尘护盖装在照相机上，以免灰尘进入。

■ 各部位名称

- ① 遮光罩安装部位
- ② 滤光镜安装螺纹
- ③ 变焦环
- ④ 聚焦环
- ⑤ 安装指示标志
- ⑥ 电路触点
- ⑦ 前盖
- ⑧ 后盖
- ⑨ 镜头遮光罩

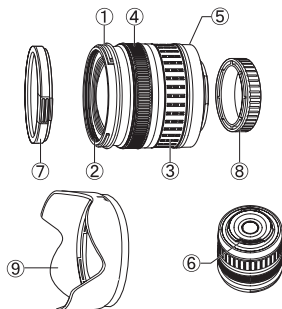

■ 安装遮光罩

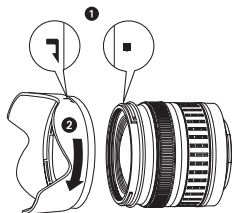

■ 存放镜头遮光罩

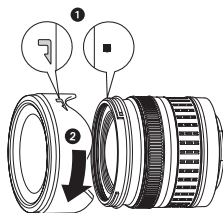

- 逆光拍摄时，请装上镜头遮光罩。
- 镜头遮光罩不能安装在 17.5 - 45 mm 的镜头上。

■ 主要规格

项目	17.5-45 mm	14-42 mm	40-150 mm	25 mm
镜头卡口	FOUR THIRDS规格			
焦距	17.5 - 45 mm	14 - 42 mm	40 - 150 mm	25 mm
最大光圈	f3.5 - 5.6	f3.5 - 5.6	f4 - 5.6	f2.8
视角	63° - 27°	75° - 29°	30° - 8.2°	47°
镜头结构	7组7枚	8组10枚	9组12枚	4组5枚
	多层镀膜处理（部分为单层）			
光圈范围	f3.5 - 22	f3.5 - 22	f4 - 22	f2.8 - 22
拍摄距离	0.28 m - ∞	0.25 m - ∞	0.9 m - ∞	0.2 m - ∞
对焦方式	AF/MF转换			
重量（不包括遮光罩和镜头盖）	210 g	190 g	220 g	95 g
外形尺寸 （最大直径 × 全长）	ø71 × 70 mm	ø65.5 × 61 mm	ø65.5 × 72 mm	ø64 × 23.5 mm
镜头遮光罩安装方式	—	卡口式		旋入式
滤光镜安装螺纹直径	52 mm	58 mm		43 mm

可以在下列条件下使用选购的EX-25近摄接环。

使用EX-25时，对焦方式将是MF。

镜头、焦距		拍摄距离	倍率 () : 根据35 mm胶片照相机进行计算
17.5-45 mm	17.5 mm	在该焦距长度下无法对被摄对象进行聚焦，因而无法拍摄。	
	28 mm	15.1 cm - 15.9 cm	0.89 - 1.16× (1.78 - 2.32×)
	45 mm	18.4 cm - 22.4 cm	0.57 - 0.91× (1.14 - 1.82×)
14-42 mm	14 mm	在该焦距长度下无法对被摄对象进行聚焦，因而无法拍摄。	
	25 mm	13.3 cm	1.02× (2.04×)
	42 mm	16.2 cm - 17.3 cm	0.61 - 0.69× (1.22 - 1.38×)
40-150 mm	40 mm	19.0 cm - 20.4 cm	0.61 - 0.70× (1.22 - 1.40×)
	80 mm	28.0 cm - 40.6 cm	0.32 - 0.48× (0.64 - 0.96×)
	150 mm	48.0 cm - 118.8 cm	0.17 - 0.39× (0.34 - 0.78×)
25 mm	25 mm	11.1 cm - 11.2 cm	0.98 - 1.17× (1.96 - 2.34×)

■ 保管注意事项

- 镜头使用后需清洁。用橡皮吹气球或刷子除去镜头表面的灰尘和污物。用市售的镜头拭纸除去镜头上的污物。勿使用有机溶剂。
- 镜头不用时务必罩上盖子妥善保存。
- 请勿将其存放在喷洒了杀虫剂的场所。

❗ 拍摄注意事项

- 使用一个以上的滤光镜或厚滤光镜时，图像的边缘可能会被切除。

程序线条图 (P模式)

在P模式下，照相机的程序会根据被摄对象的明暗度，自动选择光圈值和快门速度，如下图所示。程序线条图视所安装镜头而异。

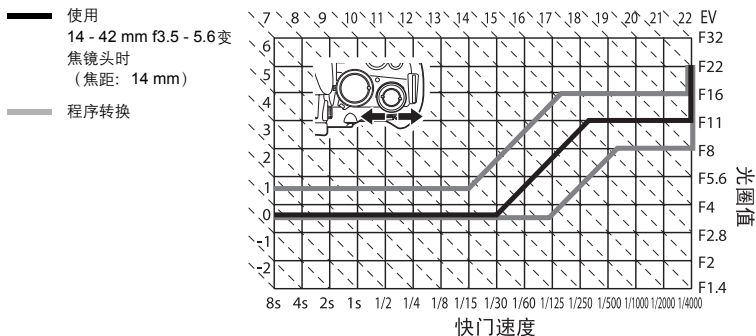

闪光同步和快门速度

拍摄模式	闪光时间	同步时间上限 ^{*1}	闪光时的固定时间 ^{*2}
P	1/ (镜头焦距 × 2) 或同步时间 (两者中的较慢者)	1/180	1/60
A			
S	设定的快门速度		
M			

*1 可以使用菜单进行变更: 1/60 - 1/180 “闪光灯同步速度” (第102页)

*2 可以使用菜单进行变更: 1/30 - 1/180 “慢同步限制” (第102页)

















曝光警告显示

如果半按下快门按钮不能获得最佳曝光，则取景器和超级控制面板中的显示将闪烁。

拍摄模式	警告显示实例 (闪烁)	状态	措施
P		被摄对象太暗。	<ul style="list-style-type: none"> • 增加ISO感光度。 • 使用闪光灯。
		被摄对象太亮。	<ul style="list-style-type: none"> • 降低ISO感光度。 • 使用市售的ND滤光镜（用来调节光量）。
A		被摄对象曝光不足。	<ul style="list-style-type: none"> • 降低光圈值。 • 增加ISO感光度。
		被摄对象曝光过度。	<ul style="list-style-type: none"> • 增加光圈值。 • 降低ISO感光度或使用市售的ND滤光镜（用来调节光量）。
S		被摄对象曝光不足。	<ul style="list-style-type: none"> • 减低快门速度。 • 增加ISO感光度。
		被摄对象曝光过度。	<ul style="list-style-type: none"> • 调高快门速度。 • 降低ISO感光度或使用市售的ND滤光镜（用来调节光量）。

* 指示闪烁时的光圈值因镜头类型和镜头的焦距长度而异。

各拍摄模式可设定的闪光模式

拍摄模式	取景器指示	超级控制面板指示	闪光选择	闪光时间	闪光条件	快门速度限制
AUTO P A     	 - 	 AUTO	自动闪光	第1帘幕	在黑暗 / 逆光*1 条件下自动闪光	1/30秒 - 1/180秒
	  - 		自动闪光 (减轻红眼)			
			强制闪光		—	
	 OFF		不闪光	—	—	—
	 SLo   - 	 SLOW	慢速同步 (减轻红眼)	第1帘幕	在黑暗 / 逆光*1 条件下自动闪光	60秒 - 1/180秒
	 SLo - 	SLOW	慢速同步 (第1帘幕)			
	 SLo 2 - 	SLOW2	慢速同步 (第2帘幕)	第2帘幕		
	 FULL	FULL	手动闪光 (FULL)	第1帘幕	始终闪光	
	 1-4	 1/4	手动闪光 (1/4)			
	 1-16	 1/16	手动闪光 (1/16)			
 1-64	 1/64	手动闪光 (1/64)				

拍摄模式	取景器指示	超级控制面板指示	闪光选择	闪光时间	闪光条件	快门速度限制
S M			强制闪光	第1帘幕	始终闪光	60秒 - 1/180秒
			强制闪光 (减轻红眼)			
			不闪光	—	—	—
		第2帘幕	强制闪光 / 慢速同步 (第2帘幕)	第2帘幕	始终闪光	60秒 - 1/180秒
		FULL	手动闪光 (FULL)	第1帘幕		
		1/4	手动闪光 (1/4)			
		1/16	手动闪光 (1/16)			
		1/64	手动闪光 (1/64)			

*1 当闪光设定在Super FP模式时，闪光前检测背景光线情况的时间比正常闪光的检测时间长。

“Super FP闪光”（第80页）

*2 夜景+人物模式下无法设定**AUTO**、、。

白平衡色温

色温越高，表示图像偏蓝，红色成分减少。色温越低，表示图像偏红，蓝色成分减少。不同白色光源的光谱在数值上与色温成比例这就是Kelvin (K) 温度标尺的物理概念。日光和其他自然光源的色彩、白炽灯和其他人工光源的色彩都可以通过色温的方式来表达。

荧光照明条件下的色温不适合作为人工光源。在荧光照明条件下的色温在色调上会有差异。如果色调上的差异不大，可以通过色温进行计算，这被称为相对色温。

照相机预设的相对色温值为4000K、4500K和6600K，不能认定此为绝对色温。这些设定值适用于在荧光照明条件下进行拍摄。

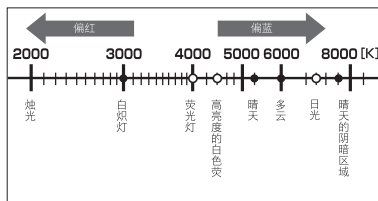

• 在上述色温表中所指示的每个光源条件下的色温为大概数。

记录模式和图像尺寸 / 可存储静止图像数

表格中的文件大小为宽高比为4:3的文件的近似值。

记录模式	像素数 (像素数)	压缩	文件格式	图像尺寸 (MB)	可存储静止图像 数 (使用1GB xD-Picture Card 时)
RAW	4032 × 3024	无损压缩	ORF	约13.9	72
📷SF		1/2.7	JPEG	约8.2	121
📷F		1/4		约5.7	175
📷N		1/8		约2.7	376
📷B		1/12		约1.8	561
📷SF	3200 × 2400	1/2.7		约5.4	187
📷F		1/4		约3.4	300
📷N		1/8		约1.7	592
📷B		1/12		约1.2	876
📷SF	2560 × 1920	1/2.7		约3.2	316
📷F		1/4		约2.2	466
📷N		1/8		约1.1	913
📷B		1/12		约0.8	1361
📷SF	1600 × 1200	1/2.7		约1.3	789
📷F		1/4		约0.9	1163
📷N		1/8		约0.5	2205
📷B		1/12		约0.4	3198
📷SF	1280 × 960	1/2.7		约0.9	1230
📷F		1/4		约0.6	1776
📷N		1/8		约0.3	3366
📷B		1/12	约0.3	4569	
📷SF	1024 × 768	1/2.7	约0.6	1881	
📷F		1/4	约0.4	2665	
📷N		1/8	约0.3	4920	
📷B		1/12	约0.2	6396	
📷SF	640 × 480	1/2.7	约0.3	4264	
📷F		1/4	约0.2	5815	
📷N		1/8	约0.1	9138	
📷B		1/12	约0.1	12793	

❗ 注

- 剩余图像张数会因被摄物体或是否设定打印预约等因素而变化。在某些情况下，取景器或液晶显示屏中所显示的剩余图像张数，即使在拍摄或删除原存储图像后，有可能保持不变。
- 实际图像文件大小因被摄对象而异。
- 液晶显示屏上显示的最大可存储静止图像数为9999。

可使用我的模式和设定自定义重设注册的功能

功能	我的模式注册	设定自定义重设注册	功能	我的模式注册	设定自定义重设注册
	✓	✓	快门优先C	✓	✓
影像防抖	✓	✓	低速连拍设定	—	✓
	✓	✓	VIDEO输出	—	—
闪光选择	✓	✓	待机时间	—	✓
影像模式	✓	✓	背光时间设置	—	✓
灰阶	✓	✓	定时关机	—	—
	✓	✓	USB模式	—	—
改变影像设定拍摄	✓	✓	LV扩张	✓	✓
	✓	✓	脸部识别	—	✓
RC模式	✓	✓	INFO按键设定	—	✓
AE BKT	✓	✓	曝光级	✓	✓
WB BKT	✓	✓	测光	✓	✓
FL BKT	✓	✓	AEL测光模式	—	✓
ISO BKT	✓	✓	ISO	✓	✓
多重曝光	—	—	ISO级	✓	✓
	—	✓	ISO自动设定	—	✓
	—	—	ISO自动	—	✓
	—	—	B门定时器	—	✓
	—	—	防震【】	✓	✓
记录浏览	—	✓	闪灯同步速度	✓	✓
菜单显示	—	—	慢同步限制	✓	✓
固件	—	—		—	✓
实时取景AF模式	✓	✓	自动出现	—	✓
AF补偿发光	✓	✓	减少噪声	✓	✓
AF模式	✓	✓	噪声过滤	✓	✓
C-AF锁定	—	—	白平衡	✓	✓
对焦点	✓	✓		✓	✓
自动对焦区域提示	—	—	所有影像WB补偿	—	—
AF灵敏度	—	—	色彩空间	✓	✓
镜头缩回	—	—	阴影补偿	✓	✓
B门对焦	—	—	画质设定	—	✓
聚焦环	—	✓	像素数	—	✓
拨盘功能	—	✓	设定拍摄	—	✓
拨盘方向	—	✓	快速删除	—	✓
AEL/AFL	—	✓	RAW+JPEG删除	—	✓
AEL/AFL记录	—	✓	文件名	—	—
功能	—	✓	初始设置	—	—
设定我的模式	—	—	DPI设定	—	—
运行时间设定	—	—	/	—	—
	—	✓	编辑文件名	—	—
功能	—	✓	像素映射	—	—
功能	—	✓	清洁模式	—	—
快门优先S	✓	✓	白平衡辅助检测	✓	✓

功能	我的模式注册	设定自定义重设注册	功能	我的模式注册	设定自定义重设注册
AF调整	✓	✓	警告级别	—	—
曝光调整	✓	✓	   	✓	✓

✓：可以注册。—：不可以注册。

* 包括防震功能。

菜单索引

拍摄菜单

标签	功能	设定	参照页		
	设定存储卡	全部删除 / 格式化	第92页 第126页		
	设定自定义重设	重设	第94页		
		重设1		登录 / 重设	
		重设2		登录 / 重设	
	影像模式	 VIVID /  NATURAL /  MUTED /  PORTRAIT / 黑白 / 自定义	第72页		
	灰阶	自动 / 标准* / 亮键 / 暗键	第73页		
	RAW /  F /  N /  M /  S /  F+RAW /  N+RAW /  M+RAW /  S+RAW	第66页			
改变影像设定拍摄	4:3 / 3:2 / 16:9 / 6:6	第39页			
		-3.0 - 0.0* - +3.0	第77页		
		关* / 开	第80页		
	包围拍摄	AE BKT	关* / 3F 0.3EV/3F 0.7EV/3F 1.0EV	第71页	
		WB BKT	A-B		关* / 3F 2级 /
			G-M		3F 4级 / 3F 6级
		FL BKT	关* / 3F 0.3EV/3F 0.7EV/3F 1.0EV		第78页
	ISO BKT	关* / 3F 0.3EV/3F 0.7EV/3F 1.0EV	第53页		
	多重曝光	拍摄张数设定	关* / 模式2	第53页	
		自动修正	关 / 开		
		图像重叠浏览	关 / 开		
	关 / 开*	第65页			

* 出厂预设设定

浏览菜单

标签	功能	设定	参照页	
		1/4/9/16/25/49/100	第86页	
		关 / 开*	第86页	
	编辑	RAW/JPEG	RAW编辑	第87页
			JPEG编辑	
		图像合成	2张图像合成 / 3张图像合成	
		/	第109页	
复制所有文件	执行 / 取消	第90页		
重置保护	执行 / 取消	第91页		

* 出厂预设设定

设定菜单

标签	功能	设定	参照页
		—	第15页
		*1	第93页
		-7-+7 -7-+7 (±0, ±0 [*])	第93页
	记录浏览	关 / AUTO /1SEC - 20SEC (5SEC [*])	第93页
	菜单显示	关* / 开	第23页
	固件	—	第94页

* 出厂预设设定

*1 设定依购买照相机的地区不同而异。

自定义菜单

标签	功能	设定	参照页
	AF/MF		第95页
	实时取景AF模式	对焦传感器 / 混合式AF / 图像刷新AF*	第36页
	AF补偿发光	关 / 开*	第95页
	AF模式	S-AF [*] /C-AF/MF/S-AF+MF/C-AF+MF	第55页
	C-AF锁定	关* / 开	第95页
	对焦点	[] / []	第57页
	自动对焦区域提示	关 / 开*	第95页
	AF灵敏度	标准* / 小	第95页
	镜头缩回	关 / 开*	第95页
	B门对焦	关 / 开*	第96页
聚焦环	/	第96页	

* 出厂预设设定

















标签	功能	设定	参照页	
	按键 / 拨盘		第96页	
	拨盘功能	P	Ps [*] /☒	第96页
		A	FN _{o.} /☒	
		S	快门速度 [*] /☒	
		M	快门速度 [*] /FN _{o.}	
	拨盘方向	拨盘1 [*] / 拨盘2	第96页	
	AEL/AFL	S-AF [*]	mode1 [*] /mode2/mode3	第97页
		C-AF	mode1/mode2 [*] /mode3/mode4	
		MF	mode1 [*] /mode2/mode3	
	AEL/AFL记录	关 [*] / 开	第97页	
	功能	Fn脸部识别 [*] / 预览 / 实时预览 / / 默认 / MF / RAW / 测试影像 / 我的模式 / 关	第97页	
	设定我的模式	我的模式1 / 我的模式2	第98页	
	运行时间设定	3SEC/5SEC/8SEC/HOLD	第98页	
		关 / 开	第99页	
功能	关 / 开 [*] /	第99页		
功能	/☒/☒ / 对焦点 / AF模式 / 白平衡 / 测光 / ISO	第99页		
	快门释放 / 连拍		第99页	
	快门优先S	关 [*] / 开	第99页	
	快门优先C	关 / 开 [*]	第99页	
	低速连拍设定	1fps/2fps/3fps [*]	第99页	
		显示 / PC		第100页
VIDEO输出		*1	第100页	
待机时间		关 / 1MIN/3MIN/5MIN/10MIN	第100页	
背光时间设置		8SEC/30SEC/1MIN/HOLD	第100页	
定时关机		关 / 4小时 [*]	第100页	
USB模式		自动 / 存储 / MTP / 控制 / 轻松 / 自定义	第100页	
LV扩张		关 [*] / 开	第101页	
脸部识别		关 [*] / 开	第38页 第101页	
INFO按键设定		INFO	仅显示图像 / 全部显示 / / 高光&阴影	第101页
		LV-INFO	/ 放大显示 / 拍摄效果预览 / 仅显示图像 / / /	

* 出厂预设设定

*1 设定依购买照相机的地区不同而异。

标签	功能	设定	参照页	
	曝光 / 测光 / ISO		第101页	
	曝光级	1/3EV [*] /1/2EV/1EV	第101页	
	测光	ESP + AF/ESP [*]	第48页	
		HI		
		SH		
	AEL测光模式	自动 [*] / / / HI / SH	第101页	
	ISO	自动 [*] / 100 - 3200	第52页	
	ISO级	1/3EV [*] /1EV	第101页	
	ISO自动设定	上限	200 - 3200 (800 [*])	第102页
		默认	200 - 3200 (200 [*])	
	ISO自动	P/A/S [*] / 全部	第102页	
	B门定时器	1 - 30MIN (8MIN [*])	第102页	
	防震[+]	关 [*] / 1SEC - 30SEC	第102页	
		闪光灯设定		第102页
		闪光灯同步速度	1/60 - 1/180 (1/180 [*])	第102页
		慢同步限制	1/30 - 1/180 (1/60 [*])	第102页
+		关 [*] / 开	第102页	
自动出现		关 / 开 [*]	第102页	
	画质 / / 色彩 / WB		第103页	
	减少噪声	关 / 开 / 自动 [*]	第103页	
	噪声过滤	关 / 弱 / 标准 [*] / 强	第103页	
	白平衡	自动 [*]	A -7 - +7, G -7 - +7	第68页
		5300K	A -7 - +7, G -7 - +7	
		7500K	A -7 - +7, G -7 - +7	
		6000K	A -7 - +7, G -7 - +7	
		3000K	A -7 - +7, G -7 - +7	
		4000K	A -7 - +7, G -7 - +7	
		4500K	A -7 - +7, G -7 - +7	
		6600K	A -7 - +7, G -7 - +7	
		5500K	A -7 - +7, G -7 - +7	
			A -7 - +7, G -7 - +7	
	CWB	2000K - 14000K		
	所有影像WB补偿	全部设定	A -7 - +7, G -7 - +7	第103页
		全部重设	执行 / 取消	
色彩空间	sRGB [*] /AdobeRGB	第103页		
阴影补偿	关 [*] / 开	第104页		
画质设定	1 - 4	/ / SF/F/N/B	第104页	
像素数	Middle	3200 × 2400/2560 × 1920 [*] / 1600 × 1200	第104页	
	S <small>Small</small>	1280 × 960 [*] /1024 × 768/640 × 480		
设定拍摄	LV [*] / 全部	第104页		

* 出厂预设设定

标签	功能	设定	参照页	
	 记录 / 删除		第105页	
	快速删除	关 / 开	第105页	
	RAW+JPEG删除	JPEG/RAW/RAW+JPEG*	第105页	
	文件名	自动 / 重设	第105页	
	初始设置	取消 / 执行	第105页	
	DPI设定	自动 / 自定义	第106页	
	 / 	 / 	第106页	
	编辑文件名	Adobe RGB sRGB	OFF*/A - Z/0 - 9	第106页
	 相机设定		第106页	
	像素映射	—	第125页	
	清洁模式	—	第125页	
	白平衡辅助检测	关 / 开*	第106页	
	AF调整	AF调整模式 单个镜头列表	关* / 默认设置 / 单个镜头设置 确认 / 删除 / 编辑	第106页
	曝光调整	  	-1 - 0* - +1	第108页
	警告级别	-2 - 0* - +2	第108页	
	  	DIAL   / DIAL  	第108页	

* 出厂预设设定

照相机规格

■ 产品类型

产品类型	: 可更换镜头的数码单镜头反射照相机
镜头	: Zuiko数码, Four Thirds规格镜头
镜头卡口	: Four Thirds系统规格
35 mm胶卷照相机的焦距	: 约为镜头焦距的两倍

■ 摄像设备

产品类型	: 4/3英寸Live MOS感应器
总像素数	: 约13,060,000像素
有效像素	: 约12,300,000像素
屏幕尺寸	: 17.3 mm (水平方向) × 13.0 mm (垂直方向)
宽高比	: 1.33 (4:3)

■ 取景器

产品类型	: 视觉水平单镜头反射取景器
视野	: 约95% (记录图像的视野)
取景器放大率	: 约0.96倍 (-1 m ⁻¹ , 50 mm镜头, 无限远)
出瞳距离	: 约18 mm (-1 m ⁻¹)
屈光度调节范围	: -3.0 - +1.0 m ⁻¹
光学路径分割	: 半透明反光镜
景深	: 已使用Fn按钮注册[预览]时
聚焦画面	: 固定
取景眼罩	: 可更换

■ 实时预览

	: 使用Live MOS感应器拍摄 (可调)
	: 视野约100%

■ 液晶显示屏

产品类型	: 2.7英寸彩色液晶显示屏
像素总数	: 约230,000点

■ 快门

产品类型	: 电子控制焦平面快门
快门速度	: 1/4000 - 60秒, B门拍摄

■ 自动聚焦

产品类型	: TTL相位差检测系统 / 成像器对比度检测系统
聚焦点	: 7点 / 11点: 使用[图像刷新AF]
AF工作范围	: EV -1 - EV 19 (ISO 100, 室温20 °C, TTL相位差检测系统)
对焦框选项	: 自动, 可任意选择
AF补偿发光	: 内置闪光灯提供光源。

■ 曝光控制

测光方式	: TTL全开光圈测光系统 (1) 数码ESP测光 (2) 中央重点平均测光 (3) 点测光 (大约取景器画面的2%)
测光范围	: EV 1 - 20 (数码ESP测光, 中央重点平均测光, 点测光) (室温, 50 mm f2, ISO 100)
拍摄模式	: (1) AUTO : 全自动 (2) P : 程序自动曝光 (可以进行程序转换) (3) A : 光圈优先AE (4) S : 快门优先AE (5) M : 手动
ISO感光度	: 100 - 3200 (1/3, 1 EV级)
曝光补偿	: ±5 EV (1/3, 1/2, 1 EV级)

■ 白平衡

产品类型	: 摄像设备
模式设定	: 自动, 预设白平衡 (8种设定), 自定义WB, 白平衡锁定

■ 记录

存储介质	: CF插卡 (兼容type I 和 II) Microdrive (兼容 FAT 16/32) xD-Picture Card
记录模式	: 数码式记录, JPEG (根据照相机文件系统设计 (DCF)), RAW 数据
应用格式	: Exif 2.2, 数码打印预约格式 (DPOF), PRINT Image Matching III, PictBridge

■ 播放

播放模式	: 单张播放, 近距播放, 索引显示, 旋转图像, 幻灯片放映, 灯箱显示, 日历显示
信息显示	: 信息显示, 直方图显示

■ 驱动模式

驱动模式	: 单拍, 连拍, 自拍定时器, 遥控拍摄
连拍	: 4张图像 / 秒
自拍定时器	: 操作时间: 12秒, 2秒
光学遥控器	: 操作时间: 2秒, 0秒 (即时拍摄) (RM-1遥控器 (选购))

■ 闪光

同步闪光	: 可以以 1/180秒或更低的速度与照相机同步操作
闪光控制模式	: TTL-AUTO (TTL预先闪光模式), AUTO, MANUAL
外接闪光灯附件	: 热靴
无线闪光功能	: 与Olympus无线RC闪光灯系统兼容

■ 外接接口

USB接口、VIDEO输出接口 (多功能接口)

■ 电源

电池	: 锂离子电池 (BLS-1) × 1
----	---------------------

■ 尺寸/重量

尺寸	: 130.0 mm (宽) × 94.0 mm (高) × 60.0 mm (深) (不包括凸出部位)
重量	: 约475 g (不包括电池)

■ 操作环境

温度	: 0°C - 40°C (工作) / -20°C - 60°C (存储)
湿度	: 30 - 90% (工作) / 10 - 90% (存储)

BLS-1 锂离子电池

型号	: PS-BLS1
产品类型	: 可充电式锂离子电池
额定电压	: DC 7.2 V
额定容量	: 1150 mAh
充电与放电次数	: 约500次 (因使用情况而异)
环境温度	: 0 °C - 40 °C (充电) -10 °C - 60 °C (工作) -20 °C - 35 °C (存储)
尺寸	: 约35.5 mm (宽) × 55 mm (深) × 12.8 mm (高)
重量	: 约46 g

BCS-1 锂离子充电器

型号	: PS-BCS1
额定输入	: AC 100 V - 240 V (50/60 Hz)
额定输出	: DC 8.35 V, 400 mA
充电时间	: 大约3小时30分钟 (使用BLS-1, 在室温下充电)
环境温度	: 0 °C - 40 °C (工作) / -20 °C - 60 °C (存储)
尺寸	: 约62 mm (宽) × 83 mm (深) × 38 mm (高)
重量	: 大约72 g (不包括AC电缆线)

上述规格如有变更, 制造商恕不另行通知。

安全事项



注意

有电击危险切勿打开



小心: 为避免电击危险, 切勿拆卸盖子 (或背面板)。机内没有可供用户自行修理的零部件。请将维修事宜交由有资格的OLYMPUS维修人员进行。



围在三角形中的感叹号提醒您, 这是随本产品提供的文档中的重要操作和维护指示。



危险 若不小心此符号下给出的信息而使用本产品, 可能导致严重伤害或死亡。



警告 若不小心此符号下给出的信息而使用本产品, 可能导致伤害或死亡。



小心 若不小心此符号下给出的信息而使用本产品, 可能导致轻微的人身伤害、设备损坏或丢失有价值资料。

警告!

为避免火灾或电击危险, 切勿将本产品分解、暴露在水中或在湿度很高的环境中使用。

一般注意事项

阅读所有说明书 — 使用本产品前, 请阅读所有使用说明书。请妥善保存所有说明书和文档以备将来查阅。

清洁 — 在清洁前, 必须从墙上插座上断开本产品。请只使用湿布进行清洁。切勿使用任何类型的液体清洁剂、喷雾清洁剂或有机溶液进行清洁。

附件 — 为了您的安全并避免损坏本产品, 请只使用Olympus推荐的附件。

水和潮气 — 有关具有全天候设计的产品的注意事项, 请参阅防水特性章节。

位置 — 为防止本产品受到损伤, 请将其牢固地安置在稳固的三脚架、台座或支架上。

电源 — 只将本产品连到产品标签上标明的电源上。

异物 — 为避免人身伤害, 切勿把金属物体插入机内。

热量 — 不要在热源: 如散热器、热风机、炉子或任何类型的发热设备、装置、包括功率放大器附近使用、存放本产品。

使用照相机



警告

- 请勿在易燃易爆气体附近使用照相机。
- 请勿近距离对人（婴儿、小孩等）使用闪光灯和LED。
 - 必须离被摄对象的脸部至少1 m。距离被摄对象的眼睛太近发射闪光可导致视觉片刻失明。
- 勿让小孩和婴儿接触照相机。
 - 使用和存放照相机时，始终勿让小孩和婴儿拿到，以防止发生下列可导致严重伤害的危险情况：
 - 被照相机手带缠绕，导致窒息。
 - 意外吞食电池、插卡或其他小部件。
 - 意外朝自己或朝其他小孩眼睛发射闪光。
 - 意外被照相机运动部件伤害。
- 请勿用照相机看太阳或强光。
- 请勿在多尘或潮湿的地方使用或存放照相机。
- 发射闪光时请勿用手遮住闪光灯。



小心

- 如果您注意到照相机周围有任何不寻常的气味、噪声或烟雾，请立即停止使用它。
 - 切勿赤手取出电池，这可引起火灾或烫伤您的手。
- 切勿用湿手拿起或操作本照相机。
- 请勿将照相机留在会有极高温度的地方。
 - 否则可导致部件受损，在某些情况下还可导致照相机着火。被盖住（如毯子）时，请勿使用充电器。否则可导致过热，引起火灾。
- 小心使用照相机，避免受到低温烫伤。
 - 当照相机包含金属部件时，过热可导致低温烫伤。小心以下情况：
 - 长时间使用时，照相机会变热。如果您在此状态持拿照相机，可能导致低温烫伤。
 - 在极冷温度环境的地方，照相机机身的温度可能低于环境温度。如果可能，在寒冷温度下使用照相机时戴上手套。
- 小心手带。
 - 当您携带照相机时，请小心手带。它很容易被杂物夹住而导致严重损坏。

使用电池注意事项

请遵循以下重要指南，防止电池漏液、过热、燃烧、爆炸，或导致电击或烫伤。



危险

- 本照相机使用Olympus指定的锂离子电池。使用指定充电器对电池充电。请勿使用任何其他充电器。
- 切勿加热或焚烧电池。
- 在携带或存放电池时要防备电池接触任何金属物件，如珠宝、别针、拉链等。
- 切勿将电池存放在会受到阳光直接照射的地方，或会受到高温辐射的闷热车辆中、热源附近等。
- 为防止导致电池漏液或损坏其端子，请小心遵循使用电池的所有说明。切勿尝试分解电池或用任何方法修改它，如焊接等。
- 如果电池液进入您的眼睛，请立即用清水冲洗眼睛，并立即寻求医治。
- 始终将电池存放在小孩够不着的地方。如果小孩意外吞食了电池，请立即寻求医治。



警告

- 始终保持电池干燥。
- 为防止电池漏液、过热或导致火灾或爆炸，请仅使用推荐用于本产品的电池。
- 按操作说明书中所述，小心插入电池。

- 如果可充电电池未在指定时间内重新充电，请停止充电且勿使用它。
- 如果电池有裂痕或破损，请勿使用它。
- 如果操作中电池漏液、变色或变形，或有任何其他形式异常，请停止使用照相机。
- 如果电池液弄到您的衣服或皮肤上，请立即脱下衣服并用干净冷水冲洗沾到部位。如果电解液烧伤皮肤，请立即寻求医治。
- 切勿让电池受到强烈冲击或持续振动。

小心

- 在安装之前，始终仔细检查电池，看是否有漏液、变色、变形或任何其他异常。
- 长时间使用时，电池可能变热。为避免轻微烫伤，请勿在使用照相机后立即取出电池。
- 长时间存放照相机之前，从其取出电池。
- 本照相机使用由 Olympus 公司指定的锂离子电池。请勿使用任何其他充电器。使用前请仔细阅读电池的使用说明书，以确保安全正确使用。
- 如果电池的端子沾湿或沾上油渍时，会引起电池的接触不良。请用干布擦拭干净后再使用。
- 在第一次使用电池前或长时间不使用电池后再次使用前，请务必将其充电。
- 当在低温下用电池操作照相机时，请尽可能使照相机和电池保温。电池在低温下性能会减弱，当回到常温时便会恢复正常。
- 可拍摄的影像数量取决于拍摄条件、照相机的使用环境以及所使用的电池的状态。
- 在进行长途旅行时，尤其是出国旅行时，请购买备用电池。旅行途中可能很难购到推荐的电池。
- 为保护我们这个星球的资源，请循环使用电池。当您丢弃废旧电池时，请确保将其端子覆盖，并一贯遵守当地的法律和规章。

小心使用环境

- 为保护本产品中包含的高精技术部件，切勿将照相机放置于下列地方，无论是使用中或存放。
 - 温度和 / 或湿度高或会起剧烈变化的地方。直射阳光下、沙滩上、锁住的汽车中，或靠近其他热源（火炉、散热器等）或增湿器。
 - 在多沙或多尘的环境中。
 - 接近易燃物品或爆炸物。
 - 在水湿地方，如浴室或雨中。使用防风雨设计的产品时，也请阅读其说明书。
 - 在易受强烈振动的地方。
- 切勿掉落照相机，或让其经受剧烈冲击或振动。
- 安装在三脚架上时，请使用三脚架头调整照相机位置。请勿扭动照相机。
- 放置时，请勿将照相机直接朝向太阳。否则可能会导致镜头或快门帘幕损坏、色彩不正、摄像设备重像，还可能会导致火灾。
- 请勿碰触照相机和可更换镜头上的电触点。取下镜头时请不要忘记安装镜头盖。
- 长时间存放照相机之前，请取出电池。选择凉爽干燥的地方存放，以防止照相机内部湿气凝结或起雾。存放后，打开照相机电源并按下快门释放钮测试，确保其操作正常。
- 请始终遵循本照相机说明书中所述的操作环境限制。

液晶显示屏

- 请勿用力按液晶显示屏，否则图像可能变得模糊，导致显示模式故障或液晶显示屏损坏。
- 液晶显示屏的顶部 / 底部可能出现光带，但这不是故障。
- 在照相机中对角线观看拍摄对象时，其边缘在液晶显示屏上可能出现锯齿状。这不是故障，在播放模式下将较不明显。
- 在低温的地方，液晶显示屏可能要花很长时间开启，或者其色彩可能暂时改变。在极其寒冷地方使用照相机时，最好偶尔将它放到温暖的地方。因低温而使效果变差的液晶显示屏将在正常温度下恢复。
- 液晶显示屏采用高精技术制造。但在液晶显示屏上可能经常出现黑色斑点或明亮斑点。由于其特性或您观看液晶显示屏的角度，斑点在色彩和亮度上可能不均匀。这不是照相机的故障。

镜头

- 请勿浸入水中或溅湿镜头。
- 请勿跌落镜头或对镜头施以重力。
- 请勿握在镜头动件上。
- 请勿直接触摸镜头表面。
- 请勿直接触摸接触点。
- 请勿将镜头暴露在温度骤变的环境中。
- 工作温度范围为-10°C - 40°C。务必在此温度范围内使用。

法律和其他注意事项

- Olympus公司对于合法使用条件下，因不适当应用本产品而预料会出现的责任损害或受益，或任何第三方的请求不作任何说明和保证。
- Olympus公司对于合法使用条件下，因删除图像数据而引起的任何损害或受益不作任何说明和保证。

不承担保证责任的声明

- Olympus公司未对此书面材料或软件所含或涉及的（明示或暗示的）内容作任何说明或保证。而且在任何情况下：对任何适销或适合特别目的的暗示保证，因使用或不使用此书面材料或软件或设备而造成的任何必然、偶然或间接损害（包括但不限于商业盈利之损失、营业中断及商业信息之损失）概不负责。某些国家不允许对必然或偶然损害的保证作为例外或进行限制，所以上述限制可能不适用于您。
- Olympus公司保留本说明书的所有权力。

警告

未经授权翻拍或使用具备版权之材料可能违反相关版权法。Olympus公司对任何侵犯版权所有权益之未经授权之翻拍、使用及其他行为概不负责。

版权须知

版权所有。事先未经Olympus公司书面许可，不得以任何形式或手段（电子或机械形式，包括翻拍、录制或使用任何类型的信息存储和检索系统）复制或这些书面材料或软件的任何部分。Olympus公司对这些书面材料或软件中所含信息的使用或因此而造成的损害概不负责。Olympus公司有权改变这些书面材料或软件的特征及内容。恕不征求意见或事先通告。

FCC通告

- 无线电和电视信号干扰
未经制造商的特别许可擅自修改或改造可能会使用户丧失操作本设备的权利。本设备经测试发现符合FCC规则的第15部分有关B类数字设备的限定。这些限定设计用于对在居住区安装设备而产生的有害干扰提供合理的防护。
本设备产生、使用和辐射无线电频率能量，如果未按指示进行安装和使用，可能会对无线电通讯产生有害干扰。
但是，并不担保在特定的安装下不会导致干扰。如果本设备确实对无线电或电视接收导致了有害干扰，可通过关闭设备然后再开启来确定，建议用户采用以下一种或多种方法纠正干扰：
 - 调节或重新定位接收天线。
 - 增加照相机与接收机之间的距离。
 - 将照相机连接到与接收机连接的不同电路插座上。
 - 向经销商或有经验的无线电 / 电视机技术人员请求帮助。仅可用 OLYMPUS 提供的 USB 电缆将照相机连接到支持USB接口的个人电脑（PC）。

未经授权擅自修改或改造本设备可能会使用户丧失操作本设备的权利。

- IBM为国际商业机器公司的注册商标。
- Microsoft和Windows为微软公司的注册商标。
- Macintosh为苹果公司的商标。
- xD-Picture Card™为商标。
- “Shadow Adjustment Technology”（阴影调整技术）功能包含Apical Limited公司的专利技术。



- 其他所有各公司及产品的名称均为相应业主的注册商标和/或商标。
- 本说明书中所引用的照相机文件系统标准为日本电子及信息技术工业协会（JEITA）制定的“照相机文件系统设计规则（DCF）”标准。

根据中华人民共和国【电子信息产品污染控制管理办法】需显示的内容

环保使用期限	部件名称		有毒、有害物质或元素					
			铅 (Pb)	汞 (Hg)	镉 (Cd)	六价铬 (Cr ⁶⁺)	多溴联苯 (PBB)	多溴二苯醚 (PBDE)
	照相机主机	机体外壳	X	○	○	○	○	○
		电子组装配件	X	○	○	○	○	○
		内部结构配件	X	○	○	○	○	○
		可更换镜头	X	○	○	○	○	○
		充电器（AC适配器）、缆线类	X	○	○	○	○	○
		电池	X	○	○	○	○	○
		CD-ROM	○	○	○	○	○	○

※备注

环保使用期限：该标志是根据中华人民共和国【电子信息产品污染控制管理办法】及【电子信息产品环保使用期限通则】的有关规定制定的销售类电子信息产品的环保使用期限。

○：表示该有毒有害物质在该部件所有均质材料中的含量均在SJ/T11363-2006标准规定的限量要求以下。

X：表示该有毒有害物质至少在该部件的某一均质材料中的含量超出SJ/T11363-2006标准规定的限量要求。

本产品中含有的有毒有害物质或元素的部件皆因全球技术发展水平限制而无法实现有毒有害物质或元素的替代。

索引

符号

	99
	108
	99
	102
(变更显示语言)	93
(操作提示音)	65
	98
RC模式	80
功能	97
功能	99
功能	99
轻松	100
自定义	100
菜单显示	23
自定义菜单	95, 138
浏览菜单	138
设定菜单	93, 138
拍摄菜单 1	137
拍摄菜单 2	137
AF/MF	95
按键 / 拨盘	96
快门释放 / 连拍	99
显示 / PC	100
曝光 / 测光 / ISO	101
闪光灯设定	102
画质 / 色彩 / WB	103
记录 / 删除	105
相机设定	106
VIVID	72
NATURAL	72
MUTED	72
PORTRAIT	72

A

Adobe RGB	103
AE BKT	50
AEL/AFL	97
AEL/AFL记录	97
AEL测光模式	101
AE锁定	50
AE自动包围式曝光	50
AF补偿发光	95
AF调整	106
AF对象模式	59
AF对象	57
AF灵敏度	95
AF模式	55, 99
暗键	5, 73

B

B门定时器	102
B门对焦	96
B门拍摄	47, 64
B (基本)	66
白平衡	69, 99
白平衡补偿	69
白平衡辅助检测	106
白平衡锁定	70, 98
白平衡WB	68
曝光补偿	49
曝光级	101
曝光调整	108
保护	91
包围拍摄	50, 53, 71, 78
包围式白平衡	71
包围式闪光	78
背带	10
背光时间设置	100
编程拍摄 P	43
编辑文件名	106
拨盘方向	96
拨盘功能	96
不闪光	75

C

C-AF+MF	57
C-AF锁定	95
C-AF (连续自动聚焦)	56
/	106
CompactFlash	13, 126
彩度	72
彩度补正	88
测光	48, 99
测试影像	98
插卡	13, 126
场景模式	5
超级控制面板	7, 21
程序转换 Ps	43
重置保护	91
除尘	14, 124
初始设置	105
创意拍摄模式 ART	5
创意拍摄 / 场景 ART/SCN	4
存储	100, 116

D

DPI设定	106
DPOF	109
打印预约	109
待机时间	100
单点精细自动对焦 [·]s	57, 95

单点自动对焦【·】	57	ISO级	101
淡化及增亮色调效果	5	ISO自动	102
单拍	61	ISO自动设定	102
单一自动聚焦 (S-AF)	55	IS (影像防抖)	64
单张保护	91	J	
单张播放	82	JPEG编辑	87
单张复制	90	记录浏览	93
单张删除	92	记录模式	66, 135
灯箱显示	83	剪裁	88, 114
低速连拍设定	99	减少噪声	103
点测光 - 高光控制	48	简易打印	112
点测光 - 阴影控制	48	简易拍摄模式	4
点测光	48	近距离播放	82
电池	11, 127	警告级别	108
定时关机	100	镜头	12, 128
对比度	72	镜头缩回	95
对焦点	57, 99	聚焦环	96
对焦传感器	36	聚焦锁定	60
多重曝光	53	K	
E		控制	100
儿童	5	快门速度	16, 43, 45
F		快门优先C	99
FL BKT	78	快门优先拍摄S	45
Fn脸部识别	39, 97	快门优先S	99
Four Thirds规格镜头	128	快速删除	105
F (精细)	66	L	
放大显示	41	L (大尺寸)	106
防震【+】	61	LV扩张	101
风景	4	锂离子充电器	11, 127
复制所有文件	90	锂离子电池	11, 127
G		脸部识别	38, 101
改变影像设定拍摄	39	连拍H	61
格式化	126	连拍L	61
固件	94	连续自动聚焦 (C-AF)	56
光圈优先拍摄A	44	亮键	5, 73
光圈值	16, 43, 44	M	
H		MF	98
海滩和雪景	5	MF (手动聚焦)	56
黑白	72, 88	Microdrive	13, 126
黑白滤镜	72	MTP	100, 119
红眼修正	88	M (中等尺寸)	66
红眼减轻闪光	74	慢速同步	74
画质设定	104	慢速同步	75
幻灯片放映	86	慢同步限制	102
灰阶	73	默认	59
混合式AF	36	N	
I		NTSC	100
INFO按键设定	101	N (标准)	66
ISO	52, 99	浓郁色调效果	5
ISO BKT	53		
ISO包围式曝光	53		

O

OLYMPUS Master	115
Olympus无线RC闪光系统	80





P

PAL	100
PictBridge	111
拍摄效果预览	41

Q

强制闪光 	75
清洁模式	125
清晰度	72
屈光度调节	14
取景器	6, 14, 16
全部删除	92
全焦点自动对焦 [∞]	57
全景拍摄 	5, 42

R

RAW	66
RAW+JPEG删除	105
RAW编辑	87
RAW 	98
日历显示	84
日期/时间设定 	15
柔光效果 	5
柔焦效果 	5

S

S-AF+MF	56
S-AF (单一自动聚焦)	55
SF (超精细)	66
sRGB	103
Super FP闪光	80
S (小尺寸)	66
色彩空间	103
色调	72
色温	134
闪光灯同步速度	102
闪光补偿 	77
闪光模式 	74
设定存储卡	92, 126
设定拍摄	104
设定我的模式	98
设定自定义重设	94
实时取景AF模式	36
实时预览	35, 47, 97
手动聚焦 (MF)	39, 56
手动拍摄 M	46
手动闪光	76
数码ESP测光 	48
数码防抖模式 	5
水中广角 	5, 108
水中近拍 	5, 108

索引显示 	84
所有影像WB补偿	103

T

调整尺寸 	88
图像合成	53, 89
图像刷新AF 	36

U

USB模式	100
-------------	-----

V

VIDEO输出	100
---------------	-----

W

WB BKT	71
微距拍摄 	4
文件名	105
文件资料 	5
我的模式	98





X

xD-Picture Card	13, 126
夕阳 	5
显示屏亮度调节 	93
像素数	66, 104
像素映射	125
肖像 	4
信息显示	40, 85
旋转图像 	86

Y

压缩比率	66
烟火景色 	5
眼罩盖	10, 62
样式	88
遥控器 	62
夜景+人物 	4
阴影补偿	104
阴影调整	88
影像防抖IS	64
影像模式	72
用户自定义打印	113
预览	47, 97
预设白平衡	68
运动 	4
运行时间设定	98

Z

ZUIKO DIGITAL可更换镜头	128
噪声过滤	103
照片怀旧颗粒效果 	5
针孔相机效果 	5
直方图	40, 85
直接打印	111
中央重点平均测光 	48
烛光 	5

自定义白平衡CWB	68
自动白平衡	68
自动出现	102
自动对焦区域提示	95
自动聚焦	60, 121
自动拍摄 AUTO	4
自动闪光	74
自拍定时器 	62
自然微距 	5
棕褐色	88

OLYMPUS®

<http://www.olympus.com/>

OLYMPUS IMAGING CORP.

Shinjuku Monolith, 3-1 Nishi-Shinjuku 2-chome, Shinjuku-ku, Tokyo, Japan

奥林巴斯(上海)映像销售有限公司

主页: <http://www.olympus.com.cn>

客户服务中心:

北京: 北京市朝阳区建国门外大街甲12号新华保险大厦12层1212室

电话: 010-85180009 传真: 010-65693356 邮编: 100022

上海: 上海市徐汇区淮海中路1010号嘉华中心4506

电话: 021-51706300 传真: 021-51706306 邮编: 200031

广州: 广州市环市东路403号广州国际电子大厦1605-1608室

电话: 020-61227111 传真: 020-61227120 邮编: 510095

成都: 成都市锦江区红星路3段16号正熙国际大厦24楼2408室

电话: 028-86669700 传真: 028-86662225 邮编: 610016

热线咨询电话: 400-650-0303

奥林巴斯香港中国有限公司

香港九龙旺角亚皆老街8号朗豪坊办公大楼43楼

电话: (852) 2481-7812 传真: (852) 2730-7976